

Robert Bosch GmbH

Power Tools Division
70764 Leinfelden-Echterdingen
GERMANY

www.bosch-pt.com

1 609 92A 0X8 (2014.07) PS / 193 EURO



1 609 92A 0X8

GAS 20 L SFC Professional



de Originalbetriebsanleitung	tr Orijinal işletme talimatı	mk Оригинално упатство за работа
en Original instructions	pl Instrukcja oryginalna	sr Originalno uputstvo za rad
fr Notice originale	cs Původní návod k používání	sl Izvirna navodila
es Manual original	sk Pôvodný návod na použitie	hr Originalne upute za rad
pt Manual original	hu Eredeti használati utasítás	et Algupärane kasutusjuhend
it Istruzioni originali	ru Оригинальное руководство по эксплуатации	lv Instrukcijas oriģinālvalodā
nl Oorspronkelijke gebruiksaanwijzing	uk Оригінальна інструкція з експлуатації	lt Originali instrukcija
da Original brugsanvisning	kk Пайдалану нұсқаулығының түпнұсқасы	ar تعليمات التشغيل الأصلية
sv Bruksanvisning i original	ro Instrucțiuni originale	fa دفتزچه راهنمای اصلی
no Original driftsinstruks	bg Оригинална инструкция	
fi Alkuperäiset ohjeet		
el Πρωτότυπο οδηγιών χρήσης		



Deutsch	Seite	3
English	Page	8
Français	Page	14
Español	Página	20
Português.....	Página	26
Italiano	Pagina	32
Nederlands	Pagina	37
Dansk	Side	43
Svenska	Sida	48
Norsk	Side	53
Suomi	Sivu	58
Ελληνικά	Σελίδα	63
Türkçe	Sayfa	69
Polski	Strona	74
Česky	Strana	80
Slovensky.....	Strana	86
Magyar	Oldal	91
Русский	Страница	97
Українська.....	Сторінка	103
Қазақша.....	Бет	109
Română	Pagina	115
Български	Страница	121
Македонски	Страна	126
Srpski	Strana	132
Slovensko	Stran	137
Hrvatski	Stranica	142
Eesti	Lehekülj	148
Latviešu	Lappuse	153
Lietuviškai	Puslapis	158
عربي	صفحة	169
فارسی	صفحه	175

Deutsch

Sicherheitshinweise



Lesen Sie alle Sicherheitshinweise und Anweisungen. Versäumnisse bei der Einhaltung der Sicherheitshinweise und Anweisungen können elektrischen Schlag, Brand und/oder schwere Verletzungen verursachen.

Bewahren Sie diese Anweisungen gut auf.

- ▶ **Dieser Sauger ist nicht vorgesehen für die Benutzung durch Kinder und Personen mit eingeschränkten physischen, sensorischen oder geistigen Fähigkeiten oder mangelnder Erfahrung und Wissen.**

Dieser Sauger kann von Kindern ab 8 Jahren und Personen mit eingeschränkten physischen, sensorischen oder geistigen Fähigkeiten oder mangelnder Erfahrung und Wissen benutzt werden, wenn sie durch eine für ihre Sicherheit verantwortliche Person beaufsichtigt werden oder von dieser im sicheren Umgang mit dem Sauger eingewiesen worden sind und die damit verbundenen Gefahren verstehen. Andernfalls besteht die Gefahr von Fehlbedienung und Verletzungen.

- ▶ **Beaufsichtigen Sie Kinder.** Damit wird sichergestellt, dass Kinder nicht mit dem Sauger spielen.
- ▶ **Die Reinigung und Wartung des Saugers durch Kinder darf nicht ohne Aufsicht erfolgen.**
- ▶ **Saugen Sie nicht Buchenholz- oder Eichenholzstaub, Gesteinsstaub oder Asbest.** Diese Stoffe gelten als krebserregend.

⚠ WARNUNG Benutzen Sie den Sauger nur, wenn Sie ausreichende Informationen für den Gebrauch des Saugers, die zu saugenden Stoffe und für deren sichere Beseitigung erhalten haben. Eine sorgfältige Einweisung verringert Fehlbedienung und Verletzungen.

⚠ WARNUNG Der Sauger ist geeignet zum Saugen von trockenen Stoffen und durch geeignete Maßnahmen auch zum Saugen von Flüssigkeiten. Das Eindringen von Flüssigkeiten erhöht das Risiko eines elektrischen Schlages.

- ▶ **Saugen Sie mit dem Sauger keine brennbaren oder explosiven Flüssigkeiten, zum Beispiel Benzin, Öl, Alkohol, Lösemittel. Saugen Sie keine heißen oder brennenden Stäube. Betreiben Sie den Sauger nicht in explosionsgefährdeten Räumen.** Die Stäube, Dämpfe oder Flüssigkeiten können sich entzünden oder explodieren.

⚠ WARNUNG Benutzen Sie die Steckdose nur für die in der Betriebsanleitung festgelegten Zwecke.

⚠ WARNUNG Schalten Sie den Sauger sofort aus, sobald Schaum oder Wasser austritt und entleeren Sie den Behälter. Der Sauger kann sonst beschädigt werden.

⚠ ACHTUNG Der Sauger darf nur in Innenräumen benutzt und aufbewahrt werden. Das Eindringen von Regen oder Nässe in das Saugeroberteil erhöht das Risiko eines elektrischen Schlages.

⚠ ACHTUNG Reinigen Sie den Schwimmer regelmäßig und prüfen Sie, ob er beschädigt ist. Die Funktion kann sonst beeinträchtigt sein. (siehe Bild 14, Seite 189 – 191)

- ▶ **Wenn der Betrieb des Saugers in feuchter Umgebung nicht vermeidbar ist, verwenden Sie einen Fehlerstromschutzschalter.** Der Einsatz eines Fehlerstromschutzschalters vermindert das Risiko eines elektrischen Schlages.
- ▶ **Schließen Sie den Sauger an ein ordnungsgemäß geerdetes Stromnetz an.** Steckdose und Verlängerungskabel müssen einen funktionsfähigen Schutzleiter besitzen.
- ▶ **Überprüfen Sie vor jeder Benutzung Sauger, Kabel und Stecker. Benutzen Sie den Sauger nicht, sofern Sie Schäden feststellen. Öffnen Sie den Sauger nicht selbst und lassen Sie ihn nur von qualifiziertem Fachpersonal und nur mit Original-Ersatzteilen reparieren.** Beschädigte Sauger, Kabel und Stecker erhöhen das Risiko eines elektrischen Schlages.
- ▶ **Überfahren oder quetschen Sie das Kabel nicht. Ziehen Sie nicht am Kabel, um den Stecker aus der Steckdose zu ziehen oder den Sauger zu bewegen.** Beschädigte Kabel erhöhen das Risiko eines elektrischen Schlages.
- ▶ **Ziehen Sie den Stecker aus der Steckdose, bevor Sie den Sauger warten oder reinigen, Geräteeinstellungen vornehmen, Zubehörteile wechseln oder den Sauger weglegen.** Diese Vorsichtsmaßnahme verhindert den unbeabsichtigten Start des Saugers.
- ▶ **Sorgen Sie für gute Belüftung am Arbeitsplatz.**
- ▶ **Lassen Sie den Sauger nur von qualifiziertem Fachpersonal mit Original-Ersatzteilen reparieren.** Damit wird sichergestellt, dass die Sicherheit des Saugers erhalten bleibt.

4 | Deutsch

⚠ WARNUNG Der Sauger enthält gesundheitsgefährdenden Staub. Lassen Sie Leerungs- und Wartungsvorgänge, einschließlich der Beseitigung der Staubsammelbehälter, nur von Fachleuten durchführen. Eine entsprechende Schutzausrüstung ist erforderlich. Betreiben Sie den Sauger nicht ohne das vollständige Filtersystem. Sie gefährden sonst Ihre Gesundheit.

- ▶ Prüfen Sie vor der Inbetriebnahme den einwandfreien Zustand des Saugschlauchs. Lassen Sie dabei den Saugschlauch am Sauger montiert, damit nicht unbeabsichtigt Staub austritt. Sie können sonst Staub einatmen.
- ▶ Benutzen Sie den Sauger nicht als Sitzgelegenheit. Sie können den Sauger beschädigen.
- ▶ Verwenden Sie das Netzkabel und den Saugschlauch sorgfältig. Sie können andere Personen damit gefährden.
- ▶ Reinigen Sie den Sauger nicht mit direkt gerichtetem Wasserstrahl. Das Eindringen von Wasser in das Saugerteil erhöht das Risiko eines elektrischen Schlages.

Weitere Sicherheits- und Arbeitshinweise















- ▶ Beachten Sie die Netzspannung! Die Spannung der Stromquelle muss mit den Angaben auf dem Typenschild des Saugers übereinstimmen.
- ▶ Bitte informieren Sie sich über die gültigen Regelungen/Gesetze bezüglich des Umgangs mit gesundheitsgefährdenden Stäuben in Ihrem Land.
- ▶ Um Energie zu sparen, schalten Sie den Sauger nur ein, wenn Sie ihn benutzen.
- ▶ Für das Trockensaugen sollten Sie einen Staubbeutel einsetzen. Bei der Verwendung eines Staubbeutels bleibt der Faltenfilter länger frei, die Saugleistung bleibt länger erhalten und die Entsorgung des Staubes wird erleichtert.
- ▶ Entfernen Sie vor dem Nasssaugen den Staubbeutel und entleeren Sie den Behälter.
- ▶ Der Sauger verfügt über eine Ausblasfunktion. Blasen Sie die Abluft nicht in den freien Raum. Verwenden Sie die Ausblasfunktion nur mit einem sauberen Schlauch. Stäube können gesundheitsgefährdend sein.
- ▶ Nehmen Sie nach dem Saugen den Faltenfilter zur Vermeidung von Schimmelbildung heraus und lassen Sie diesen gut trocknen; insbesondere bevor Sie ihn zum Trockensaugen benutzen.
- ▶ Betreiben Sie den Sauger nur mit montiertem Faltenfilter.
- ▶ In den Sauger ist eine Schutzkontakt-Steckdose integriert. Sie können dort ein externes Elektrowerkzeug anschließen. Der Sauger wird über das angeschlossene Elektrowerkzeug automatisch in Betrieb genommen. Beachten Sie die maximal zulässige Anschlussleistung des angeschlossenen Elektrowerkzeugs.



- ▶ Der Sauger darf nicht als Wasserpumpe benutzt werden. Der Sauger ist bestimmt für das Aufsaugen von Luft- und Wassergemisch.
- ▶ Wischen Sie den Behälter von Zeit zu Zeit mit handelsüblichem, nicht scheuerndem Reinigungsmittel aus und lassen Sie diesen trocknen.

Symbole

Die nachfolgenden Symbole sind für das Lesen und Verstehen der Betriebsanleitung von Bedeutung. Prägen Sie sich die Symbole und ihre Bedeutung ein. Die richtige Interpretation der Symbole hilft Ihnen, den Sauger besser und sicherer zu gebrauchen.

Symbol	Bedeutung
	GAS 20 L SFC: Allzwecksauger
	Sachnummer X XXX XXX XXX
	⚠ VORSICHT Lesen Sie alle Sicherheitshinweise und Anweisungen. Versäumnisse bei der Einhaltung der Sicherheitshinweise und Anweisungen können elektrischen Schlag, Brand und/oder schwere Verletzungen verursachen.
	
	Sauger der Staubklasse L nach IEC/EN 60335-2-69 zum Trockensaugen von gesundheitsgefährdenden Stäuben mit einem Expositions-Grenzwert > 1 mg/m ³ Hinweis: Die Anforderungen an den Durchlassgrad (Staubklasse L) wurde nur für das Trockensaugen nachgewiesen.
	⚠ WARNUNG Der Sauger enthält gesundheitsgefährdenden Staub. Lassen Sie Leerungs- und Wartungsvorgänge, einschließlich der Beseitigung der Staubsammelbehälter, nur von Fachleuten durchführen. Eine entsprechende Schutzausrüstung ist erforderlich. Betreiben Sie den Sauger nicht ohne das vollständige Filtersystem. Sie gefährden sonst Ihre Gesundheit.

Symbol	Bedeutung
	Benutzen Sie den Sauger nicht als Sitzgelegenheit oder Tritt
	Ziehen Sie vor allen Arbeiten am Sauger den Netzstecker aus der Steckdose
	Tragen Sie Gehörschutz.
	Tragen Sie eine Staubschutzmaske.
	Bewegungsrichtung
	Reaktionsrichtung
	Wenden Sie für den Arbeitsschritt Kraft an.
I	Einschalten
O	Ausschalten
II	Fernschaltautomatik
	Verbotene Handlung
	Erlaubte Handlung
	nächster Handlungsschritt
P_1	Nennaufnahmeleistung
f	Frequenz
	Behältervolumen (Brutto)
	Nettovolumen
	max. Unterdruck
	max. Durchflussmenge
$P \rightarrow$	Saugleistung
A	Fläche Faltenfilter
L	Filterstaubklasse Sauger
	Schutzart
\oplus / I	Symbol für Schutzklasse I (mit Schutzleiter)

Symbol	Bedeutung
	Gewicht entsprechend EPTA-Procedure 01/2003
	BIA-Prüfzeugnis-Nr. für Filter/Sauger
L_{pA}	Schalldruckpegel
K	Unsicherheit

Lieferumfang

Allzwecksauger (siehe Bild 1)

Das vollständige Zubehör finden Sie in unserem Zubehörprogramm.

Bestimmungsgemäßer Gebrauch

Der Sauger ist bestimmt zum Aufsaugen und Absaugen von nicht gesundheitsgefährdenden Stoffen und nicht brennbaren Flüssigkeiten. Er ist geeignet für die erhöhten Beanspruchungen bei gewerblicher Nutzung, z. B. in Handwerk, Industrie und Werkstätten.

Sauger der Staubklasse L nach IEC/EN 60335-2-69 dürfen nur für das Aufsaugen und Absaugen von gesundheitsgefährdenden Stäuben mit einem Expositions-Grenzwert $> 1 \text{ mg/m}^3$ eingesetzt werden.

Benutzen Sie den Sauger nur, wenn Sie alle Funktionen voll einschätzen und ohne Einschränkungen durchführen können oder entsprechende Anweisungen erhalten haben.

Der Sauger hat eine Blasfunktion, z. B. zum Abtrocknen von Oberflächen.

Der Sauger verfügt über eine Steckdose mit Fernschaltautomatik zum Anschluss eines Elektrowerkzeugs mit Absaugfunktion.

Der Sauger darf grundsätzlich nicht in explosionsgefährdeten Räumen eingesetzt werden.

Technische Daten

Die Technischen Daten des Produkts sind in der Tabelle auf Seite 176 angegeben.

Die Angaben gelten für eine Nennspannung [U] von 230 V. Bei abweichenden Spannungen und in länderspezifischen Ausführungen können diese Angaben variieren.

Konformitätserklärung **CE**

Wir erklären in alleiniger Verantwortung, dass das unter „Technische Daten“ beschriebene Produkt allen einschlägigen Bestimmungen der Richtlinien 2011/65/EU, 2014/30/EU, 2006/42/EG einschließlich ihrer Änderungen entspricht und mit folgenden Normen übereinstimmt: EN 60335-1, EN 60335-2-69.

6 | Deutsch

Technische Unterlagen (2006/42/EG) bei:
Robert Bosch GmbH, PT/ETM9,
70764 Leinfelden-Echterdingen, GERMANY

Henk Becker
Executive Vice President
Engineering

Helmut Heinzelmann
Head of Product Certification
PT/ETM9

PPA.
Henk Becker i.V. *K. W. K.*

Robert Bosch GmbH, Power Tools Division
70764 Leinfelden-Echterdingen, GERMANY
Leinfelden, 29.07.2014











Geräuschinformation

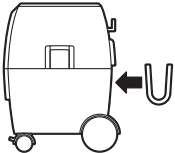

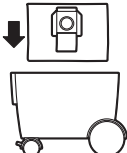

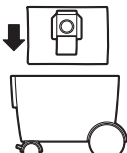

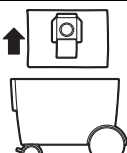



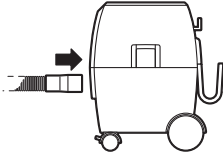

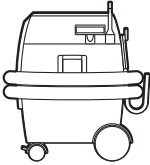

Die Messwerte des Produkts sind in der Tabelle auf Seite 176 angegeben.

Geräuschemissionswerte ermittelt entsprechend EN 60335-2-69.

Montage und Betrieb

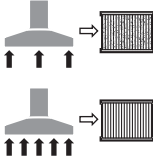
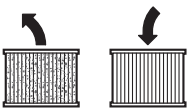
Die folgende Tabelle zeigt die Handlungsziele für Montage und Betrieb des Saugers. Die Anweisungen der Handlungsziele werden im angegebenen Bild gezeigt. Je nach Art der Anwendung sind unterschiedliche Kombinationen der Anweisungen erforderlich. Beachten Sie die Sicherheitshinweise.

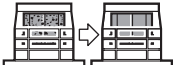
Handlungsziel	Bild	Beachten Sie	Seite
Zubehörteile entnehmen			177
Schlauchhalter montieren			177
Staubbeutel einsetzen			178
Entsorgungssack einsetzen			179
Staubbeutel entsorgen		 	179

Handlungsziel	Bild	Beachten Sie	Seite
Schlauch montieren			180
Transportstellung			181
Ein-/Ausschalten			181
Elektrowerkzeug an Sauger anschließen, Fernschaltautomatik			182 – 184
Luftmenge regulieren			184
Blasfunktion			185
Semi-automatische Filterreinigung (SFC)			186
Faltenfilter wechseln		 	187 – 188
Schwimmer reinigen		 	189 – 191
Zubehör auswählen	–		192

Störungssuche

! WARNUNG Schalten Sie den Sauger sofort aus, sobald Schaum oder Wasser austritt und entleeren Sie den Behälter. Der Sauger kann sonst beschädigt werden.

► Der Sauger ist mit einem Schwimmer ausgestattet. Ist die maximale Füllhöhe erreicht, reduziert sich die

Saugleistung. Kippen Sie den Ein-/Ausschalter in Position „0“ und entleeren Sie den Behälter.

- Sollte die Saugkraft so groß sein, dass sich das angeschlossene Elektrowerkzeug zu fest an die Arbeitsfläche ansaugt, regulieren Sie die Luftmenge.
- Bei nachlassender Saugleistung aktivieren Sie die semi-automatische Filterreinigung.

Wartung und Reinigung

► Halten Sie den Sauger und die Lüftungsschlitze sauber, um gut und sicher zu arbeiten.

Es ist mindestens einmal jährlich vom Hersteller oder einer unterwiesenen Person eine staubtechnische Überprüfung durchzuführen, z. B. auf Beschädigungen des Filters, Dichtigkeit des Saugers und Funktion der Kontrolleinrichtung.

Bei Saugern der Klasse **L**, die sich in verschmutzter Umgebung befinden, sollte das Äußere sowie alle Maschinenteile gereinigt oder mit Abdichtmitteln behandelt werden. Bei der Durchführung von Wartungs- und Reparaturarbeiten müssen alle verunreinigten Teile, die nicht zufriedenstellend gereinigt werden können, entsorgt werden. Solche Teile müssen in undurchlässigen Beuteln in Übereinstimmung mit den gültigen Bestimmungen für die Beseitigung solchen Abfalls entsorgt werden.

Zur Wartung durch den Benutzer muss der Sauger demontiert, gereinigt und gewartet werden, soweit es durchführbar ist, ohne dabei eine Gefahr für das Wartungspersonal und andere Personen hervorzurufen. Vor der Demontage sollte der Sauger gereinigt werden, um eventuellen Gefahren vorzubeugen. Der Raum in dem der Sauger demontiert wird, sollte gut gelüftet werden. Tragen Sie während der Wartung eine persönliche Schutzausrüstung. Nach der Wartung sollte eine Reinigung des Wartungsbereichs erfolgen.

Wenn ein Ersatz der Anschlussleitung erforderlich ist, dann ist dies von Bosch oder einer autorisierten Kundendienststelle für Bosch-Elektrowerkzeuge auszuführen, um Sicherheitsgefährdungen zu vermeiden.

Kundendienst und Anwendungsberatung

Geben Sie bei allen Rückfragen und Ersatzteilbestellungen bitte unbedingt die 10-stellige Sachnummer laut Typenschild des Saugers an.

Der Kundendienst beantwortet Ihre Fragen zu Reparatur und Wartung Ihres Produkts sowie zu Ersatzteilen. Explosionszeichnungen und Informationen zu Ersatzteilen finden Sie auch unter:

www.bosch-pt.com

Das Bosch-Anwendungsberatungs-Team hilft Ihnen gerne bei Fragen zu unseren Produkten und deren Zubehör.

www.powertool-portal.de, das Internetportal für Handwerker und Heimwerker.

Deutschland

Robert Bosch GmbH

Servicezentrum Elektrowerkzeuge

Zur Luhne 2

37589 Kalefeld – Willershausen

Unter www.bosch-pt.de können Sie online Ersatzteile bestellen oder Reparaturen anmelden.

Kundendienst: Tel.: (0711) 40040480

Fax: (0711) 40040481

E-Mail: Servicezentrum.Elektrowerkzeuge@de.bosch.com

Anwendungsberatung: Tel.: (0711) 40040480

Fax: (0711) 40040482

E-Mail: Anwendungsberatung.pt@de.bosch.com

Österreich

Unter www.bosch-pt.at können Sie online Ersatzteile bestellen.

Tel.: (01) 797222010

Fax: (01) 797222011

E-Mail: service.elektrowerkzeuge@at.bosch.com

Schweiz

Unter www.bosch-pt.com/ch/de können Sie online Ersatzteile bestellen.

Tel.: (044) 8471511

Fax: (044) 8471551

E-Mail: Aftersales.Service@de.bosch.com

Luxemburg

Tel.: +32 2 588 0589

Fax: +32 2 588 0595

E-Mail: outillage.gereedschap@be.bosch.com

Entsorgung

Sauger, Zubehör und Verpackungen sollen einer umweltgerechten Wiederverwertung zugeführt werden.

Werfen Sie den Sauger nicht in den Hausmüll!

Nur für EU-Länder:



Gemäß der Europäischen Richtlinie 2012/19/EU über Elektro- und Elektronik-Altgeräte und ihrer Umsetzung in nationales Recht müssen nicht mehr gebrauchsfähige Elektrowerkzeuge getrennt gesammelt und einer umweltgerechten Wiederverwertung zugeführt werden.

Änderungen vorbehalten.

English

Safety Notes



Read all safety warnings and all instructions. Failure to follow the warnings and instructions may result in electric shock, fire and/or serious injury.

Save these instructions.

► **This vacuum cleaner is not intended for use by children and persons with physical, sensory or mental limitations or a lack of experience or knowledge.**

This vacuum cleaner can be used by children aged 8 or older and by persons who have physical, sensory or mental limitations or a lack of experience or knowledge if a person re-

sponsible for their safety supervises them or has instructed them in the safe operation of the vacuum cleaner and they understand the associated dangers. Otherwise, there is a danger of operating errors and injuries.

▶ **Supervise children.** This will ensure that children do not play with the vacuum cleaner.

▶ **Cleaning and user maintenance of the vacuum cleaner shall not be made by children without supervision.**

▶ **Do not vacuum dust from beech or oak wood, masonry dust or asbestos.** These materials are considered carcinogenic.

⚠ WARNING Use the vacuum cleaner only after having received sufficient information on the usage of the vacuum cleaner, the materials to be vacuumed and their safe disposal. A thorough introduction reduces operating errors and injuries.

⚠ WARNING The vacuum cleaner is suitable for vacuuming dry materials and, by taking suitable measures, also for vacuuming liquids. The penetration of liquids increases the risk of an electric shock.

▶ **Do not vacuum inflammable or explosive fluids; for example, benzene, oil, alcohol, solvents. Do not vacuum hot or burning dust. Do not operate the machine in rooms where the danger of an explosion exists.** The dusts, vapours or fluids can ignite or explode.

⚠ WARNING Use the socket only for the purposes specified in the operating instructions.

⚠ WARNING Switch the vacuum cleaner off immediately as soon as foam or water comes out, and empty the container. Otherwise, the vacuum cleaner can become damaged.

⚠ IMPORTANT The vacuum cleaner may only be used and stored indoors. The penetration of rain or moisture into the vacuum cleaner lid increases the risk of an electric shock.

⚠ IMPORTANT Clean the float at regular intervals, and check it for damage. Otherwise, its function can be impaired. (see Fig. 14, page 189–191)

▶ **When operating the vacuum cleaner in damp environments, use a residual current device (RCD).** Using a residual current device (RCD) reduces the risk of an electric shock.

▶ **Connect the vacuum cleaner to a properly earthed mains supply.** The socket outlet and the extension cable must have an operative protective conductor.

▶ **Before each use, check the vacuum cleaner, cable and plug. Do not use the vacuum cleaner when defects are detected. Do not open the vacuum cleaner yourself and have it repaired only by qualified personnel using original spare parts.** Damaged vacuum cleaner, cables and plugs increase the risk of an electric shock.

▶ **Do not drive over, crush or stretch the cable. Do not pull the cable to unplug the plug from the socket outlet or to move the vacuum cleaner.** Damaged cables increase the risk of an electric shock.

▶ **Before maintaining or cleaning the vacuum cleaner, making any adjustments, changing accessories or placing the vacuum cleaner aside, remove the plug from the socket outlet.** This safety measure prevents accidental starting of the vacuum cleaner.

▶ **Provide for good ventilation at the working place.**

▶ **Have the vacuum cleaner repaired only through qualified specialists and only using original spare parts.** This ensures that the safety of your vacuum cleaner is maintained.

⚠ WARNING The vacuum cleaner contains materials that are hazardous to one's health.

Have the emptying and maintenance, incl. the disposal of dust-collection containers, carried out only by specialists. Appropriate protective equipment is required. Do not operate the vacuum cleaner without the complete filter system. Otherwise there is danger to your own health.

▶ **Before restarting, check the proper condition of the vacuum hose. When doing this, leave the vacuum hose mounted to the vacuum cleaner to prevent dust from coming out.** Otherwise, you could possibly inhale dust.

▶ **Do not use the vacuum cleaner as a seat.** The vacuum cleaner could become damaged.

▶ **Use the mains cable and the vacuum hose carefully.** Other persons could be harmed.

▶ **Do not clean the vacuum cleaner with a water jet pointed directly at it.** The penetration of water into the vacuum cleaner lid increases the risk of an electric shock.

Products sold in GB only: Your product is fitted with a BS 1363/A approved electric plug with internal fuse (ASTA approved to BS 1362).

If the plug is not suitable for your socket outlets, it should be cut off and an appropriate plug fitted in its place by an authorised customer service agent. The replacement plug should have the same fuse rating as the original plug.

The severed plug must be disposed of to avoid a possible shock hazard and should never be inserted into a mains socket elsewhere.

Products sold in AUS and NZ only: Use a residual current device (RCD) with a rated residual current of 30 mA or less.

10 | English









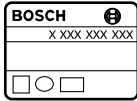

Additional Safety and Working Instructions













- ▶ **Observe the mains voltage!** The voltage of the power source must correspond with the data on the type plate of the vacuum cleaner.
- ▶ Please inform yourself about the valid regulations/laws for your country concerning the handling of materials that are hazardous to one's health.
- ▶ To save energy, only switch the vacuum cleaner on when using it.
- ▶ For dry vacuuming, a dust bag should be inserted. When using a dust bag, the folded filter remains unclogged longer, the vacuuming performance is maintained longer, and the disposal of dust is made easier.
- ▶ Remove the dust bag and empty the container before wet vacuuming.
- ▶ The vacuum cleaner has a blower function. Do not blow the outgoing air randomly in enclosed areas. Use the blower function only with the a clean hose. Dusts can be hazardous to one's health.
- ▶ After vacuuming, remove the folded filter to prevent the forming of mould and allow it to dry thoroughly; especially before using it for dry vacuuming.
- ▶ Operate the vacuum cleaner only with the folded filter mounted.
- ▶ A socket outlet with earthing contact is integrated in the vacuum cleaner. An external power tool can be connected there. The vacuum cleaner is automatically put into operation via the power tool. Observe the maximal allowable load of the connected power tool.
- ▶ The vacuum cleaner may not be used as a water pump. The vacuum cleaner is intended for vacuuming air and water mixtures.
- ▶ Wipe out the container from time to time with a commercially available, non-scouring cleaning agent, and allow it to dry.

Symbols

The following symbols are important for reading and understanding the operating instructions. Please take note of the symbols and their meaning. The correct interpretation of the symbols will help you to use the vacuum cleaner in a better and safer manner.

Symbol	Meaning
	GAS 20 L SFC: All-Purpose Vacuum Cleaner

Symbol	Meaning
	Article number
	CAUTION Read all safety warnings and all instructions. Failure to follow the warnings and instructions may result in electric shock, fire and/or serious injury.
	
	Vacuum cleaners of dust category L according to IEC/EN 60335-2-69 for dry vacuuming of materials with an exposition limit value > 1 mg/m ³ that are hazardous to one's health. Note: The requirements for the ingress degree (dust category L) have only been proven for dry vacuuming.
	WARNING The vacuum cleaner contains materials that are hazardous to one's health. Have the emptying and maintenance, incl. the disposal of dust-collection containers, carried out only by specialists. Appropriate protective equipment is required. Do not operate the vacuum cleaner without the complete filter system. Otherwise there is danger to your own health.
	Do not use the vacuum cleaner as a seat or stepladder
	Before any work on the vacuum cleaner itself, pull the mains plug from the socket outlet
	Always wear ear protection.
	Wear a dust respirator.
	Movement direction
	Reaction direction

Symbol	Meaning
	Apply strength for the workstep.
I	Switching On
O	Switching Off
II	Remote automatic switching
	Prohibited action
	Permitted action
	Next step of action
P_1	Rated power input
f	Frequency
	Container volume (gross)
	Net volume
	Vacuum, max.
	Airflow, max.
P 	Suction capacity
	Surface of folded filter
L	Dust filter category of vacuum cleaner
	Degree of protection
\oplus / I	Symbol for protection class I (with protective conductor)
	Weight according to EPTA-Procedure 01/2003
	BIA test certificate number for filter/vacuum cleaner
L_{pA}	Sound pressure level
K	Uncertainty

Delivery Scope

All-Purpose Vacuum Cleaner (see figure 1)

A complete overview of accessories can be found in our accessories program.

Intended Use

The vacuum cleaner is intended for vacuuming and extraction of materials that are not hazardous to one's health and for non-flammable liquids. It is suitable for the increased demands of industrial usage, as required in trades, industry and workshops.

According to IEC/EN 60335-2-69, vacuum cleaners of dust category L may only be used for vacuuming and extraction of hazardous dusts with an exposition limit value $> 1 \text{ mg/m}^3$.

Use the vacuum cleaner only when you fully understand and can perform all functions without limitation, or have received appropriate instructions.

The vacuum cleaner has a blower function, e. g. for drying surfaces.

The vacuum cleaner has a socket outlet with remote automatic switching for connection of a power tool with extraction function.

The vacuum cleaner may generally not be used in rooms where the danger of an explosion exists.

Technical Data

The technical data of the machine are listed in the table on page 176.

The values given are valid for a nominal voltage [U] of 230 V. For different voltages and models for specific countries, these values can vary.

Declaration of Conformity

We declare under our sole responsibility that the product described under "Technical Data" is in conformity with all relevant provisions of the directives 2011/65/EU, 2014/30/EU, 2006/42/EC including their amendments and complies with the following standards: EN 60335-1, EN 60335-2-69.

Technical file (2006/42/EC) at:
Robert Bosch GmbH, PT/ETM9,
70764 Leinfelden-Echterdingen, GERMANY

Henk Becker	Helmut Heinzlmann
Executive Vice President	Head of Product Certification
Engineering	PT/ETM9

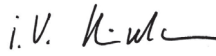
PPA.
 i. V. 

Robert Bosch GmbH, Power Tools Division
70764 Leinfelden-Echterdingen, GERMANY
Leinfelden, 29.07.2014

Noise Information













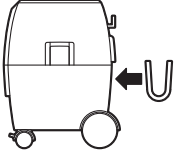

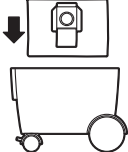

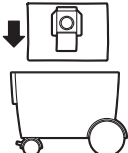
The measured values of the machine are listed in the table on page 176.

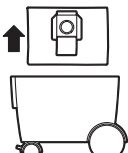

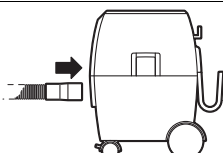

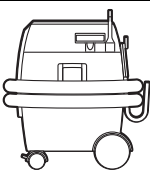



Sound emission values determined according to EN 60335-2-69.

12 | English

Mounting and Operation

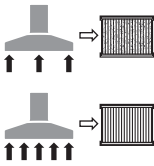
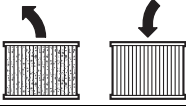
The following table indicates the action objectives for mounting and operation of the vacuum cleaner. The instructions for each action objective are shown aside. Depending on the type of application, various instruction combinations are required. Observe the safety instructions.

Action	Figure	Please observe	Page
Removing accessories			177
Mounting the hose holder			177
Inserting a dust bag			178
Inserting a disposal bag			179
Disposing of the dust bag		 	179
Mounting the hose			180
Transport position			181
Switching On and Off			181

Action	Figure	Please observe	Page
Connecting a power tool to the vacuum cleaner; remote automatic switching			182 – 184
Regulating the airflow			184
Blower function			185
Semi-automatic filter cleaning (SFC)			186
Changing the folded filter			187 – 188
Cleaning the float			189 – 191
Selecting Accessories	–		192

Troubleshooting

⚠ WARNING Switch the vacuum cleaner off immediately as soon as foam or water comes out, and empty the container. Otherwise, the vacuum cleaner can become damaged.

- ▶ The vacuum cleaner is equipped with a float. When the maximum filling height is reached, the suction capacity is reduced. Set the On/Off switch to position “0” and empty the container.
- ▶ If the suction force is so high that the connected power tool adheres too firmly against the working surface, regulate the airflow.
- ▶ When the vacuum performance decreases, activate the semi-automatic filter cleaning.

Maintenance and Cleaning

- ▶ For safe and proper working, always keep the vacuum cleaner and ventilation slots clean.

A dust-technical inspection is to be carried out at least once every year by the manufacturer or an instructed person, e. g. for damage of the filter, tightness against leakage of the vacuum cleaner and function of the control/monitoring unit.

For category L vacuum cleaners that were in contaminated environments, the exterior as well as all machine parts should be cleaned or treated with sealants. When performing maintenance and repair work, all contaminated components that

cannot be cleaned to satisfactory must be disposed of. Such components must be disposed of in impermeable plastic bags conforming with the valid regulations for the disposal of such waste.

For maintenance on behalf of the user, the vacuum cleaner must be disassembled, cleaned and maintained as far as feasible, without causing a risk for the maintenance personnel or other persons. Prior to disassembly, the vacuum cleaner should be cleaned in order to prevent any risks. The room/enclosure in which the vacuum cleaner is disassembled should be well ventilated. Wear personal protective equipment during maintenance. After the maintenance, the maintenance area should be cleaned.

If the replacement of the supply cord is necessary, this has to be done by Bosch or an authorized Bosch service agent in order to avoid a safety hazard.

After-sales Service and Application Service

In all correspondence and spare parts orders, please always include the 10-digit article number given on the type plate of the vacuum cleaner.

Our after-sales service responds to your questions concerning maintenance and repair of your product as well as spare parts. Exploded views and information on spare parts can also be found under:

www.bosch-pt.com

14 | Français

Bosch's application service team will gladly answer questions concerning our products and their accessories.

Great Britain

Robert Bosch Ltd. (B.S.C.)
P.O. Box 98
Broadwater Park
North Orbital Road
Denham
Uxbridge
UB 9 5HJ

At www.bosch-pt.co.uk you can order spare parts or arrange the collection of a product in need of servicing or repair.

Tel. Service: (0844) 7360109
E-Mail: boschservicecentre@bosch.com

Ireland

Origo Ltd.
Unit 23 Magna Drive
Magna Business Park
City West
Dublin 24
Tel. Service: (01) 4666700
Fax: (01) 4666888

Australia, New Zealand and Pacific Islands

Robert Bosch Australia Pty. Ltd.
Power Tools
Locked Bag 66
Clayton South VIC 3169
Customer Contact Center
Inside Australia:
Phone: (01300) 307044
Fax: (01300) 307045
Inside New Zealand:
Phone: (0800) 543353
Fax: (0800) 428570
Outside AU and NZ:
Phone: +61 3 95415555
www.bosch.com.au

Republic of South Africa

Customer service
Hotline: (011) 6519600

Gauteng – BSC Service Centre

35 Roper Street, New Centre
Johannesburg
Tel.: (011) 4939375
Fax: (011) 4930126
E-Mail: bsctools@icon.co.za

KZN – BSC Service Centre

Unit E, Almar Centre
143 Crompton Street
Pinetown
Tel.: (031) 7012120
Fax: (031) 7012446
E-Mail: bsc.dur@za.bosch.com

Western Cape – BSC Service Centre

Democracy Way, Prosperity Park
Milnerton
Tel.: (021) 5512577
Fax: (021) 5513223
E-Mail: bsc@zsd.co.za

Bosch Headquarters

Midrand, Gauteng
Tel.: (011) 6519600
Fax: (011) 6519880
E-Mail: rbsa-hq.pts@za.bosch.com

Disposal

The vacuum cleaner, accessories and packaging should be sorted for environmental-friendly recycling.

Do not dispose of the vacuum cleaner into household waste!

Only for EC countries:

According to the European Directive 2012/19/EU for Waste Electrical and Electronic Equipment and its implementation into national right, power tools that are no longer usable must be collected separately and disposed of in an environmentally correct manner.

Subject to change without notice.

Français**Avertissements de sécurité**

Il est impératif de lire toutes les consignes de sécurité et toutes les instructions. Le non-respect des avertissements et instructions indiqués ci-après peut conduire à une électrocution, un incendie et/ou de graves blessures.

Garder précieusement ces instructions.

► Cet aspirateur n'est pas prévu pour être utilisé par des enfants et personnes souffrant d'un handicap physique, sensoriel ou mental ou manquant d'expérience ou de connaissances.

Cet aspirateur peut être utilisé par les enfants (âgés d'au moins 8 ans) et par les personnes souffrant d'un handicap physique, sensoriel ou mental ou manquant d'expérience ou de connaissances, lorsque ceux-

ci sont sous la surveillance d'une personne responsable de leur sécurité ou après avoir reçu des instructions sur la façon d'utiliser l'aspirateur en toute sécurité et après avoir bien compris les dangers liés à son utilisation. Il y a sinon risque de blessures et d'utilisation inappropriée.

- ▶ **Ne laissez pas les enfants sans surveillance.** Veillez à ce que les enfants ne jouent pas avec l'aspirateur.
- ▶ **Les enfants ne doivent pas nettoyer ou effectuer des travaux d'entretien sans surveillance.**
- ▶ **N'aspirez pas les poussières de hêtre ou de chêne, ni les poussières de pierre ou d'amiante.** Ces matériaux sont considérés cancérigènes.

⚠ AVERTISSEMENT N'utilisez l'aspirateur qu'après avoir acquis suffisamment d'informations relatives à l'utilisation de l'aspirateur, les matériaux à aspirer et leur élimination en toute sécurité. Une formation minutieuse réduit les faux managements et les blessures.

⚠ AVERTISSEMENT L'aspirateur est conçu pour aspirer des matières sèches et, moyennant des mesures appropriées, également pour aspirer des liquides. La pénétration de liquides augmente le risque d'un choc électrique.

- ▶ **Ne pas utiliser l'aspirateur pour aspirer des liquides inflammables ou explosifs, p. ex. essence, huile, alcool, solvant. Ne pas aspirer de poussières très chaudes ou incandescentes. Ne pas utiliser l'aspirateur dans des locaux présentant des risques d'explosion.** Les poussières, vapeurs ou liquides risquent de s'enflammer ou d'exploser.

⚠ AVERTISSEMENT La prise de courant ne doit être utilisée que pour les usages définis dans ces instructions d'utilisation.

⚠ AVERTISSEMENT Arrêtez immédiatement l'aspirateur dès que de la mousse ou de l'eau en ressort et videz la cuve. Sinon, l'aspirateur risque d'être endommagé.

⚠ ATTENTION L'aspirateur ne doit être utilisé et stocké qu'à l'intérieur. La pénétration de pluie ou de l'humidité à l'intérieur de la partie supérieure de l'aspirateur augmente le risque de choc électrique.

⚠ ATTENTION Nettoyez régulièrement le flotteur et vérifiez qu'il est en parfait état. Autrement, son fonctionnement peut être entravé. (voir figure 14, page 189 – 191)

- ▶ **Si l'usage d'un aspirateur dans un emplacement humide est inévitable, utiliser une alimentation protégée par un dispositif à courant différentiel résiduel (RCD).** L'usage d'un RCD réduit le risque d'électrocution.
- ▶ **Brancher l'aspirateur sur le réseau de courant électrique correctement relié à la terre.** La prise de courant ainsi que la rallonge électrique doivent être munies d'un conducteur de protection en bon état.
- ▶ **Avant toute utilisation, contrôler l'aspirateur, la fiche et le câble. Ne pas utiliser l'aspirateur si des défauts sont constatés. Ne pas ouvrir l'aspirateur soi-même et ne le faire réparer que par une personne qualifiée et utiliser seulement des pièces de rechange d'origine.** Des aspirateurs, un câble et/ou une fiche endommagés augmentent le risque d'un choc électrique.
- ▶ **Ne pas écraser ni coincer le câble. Ne pas tirer sur le câble pour retirer la fiche de la prise de courant ou pour déplacer l'aspirateur.** Un câble endommagé augmente le risque d'électrocution.
- ▶ **Retirer la fiche de la prise de courant avant d'effectuer des travaux d'entretien sur l'aspirateur ou de le nettoyer, d'effectuer des travaux de réglage, de changer des accessoires, ou de ranger l'aspirateur.** De telles mesures de sécurité préventives réduisent le risque de démarrage accidentel de l'aspirateur.
- ▶ **Veiller à bien aérer la zone de travail.**
- ▶ **Ne faire réparer l'aspirateur que par du personnel qualifié et seulement avec des pièces de rechange d'origine.** Ceci garantit le maintien de la sécurité de l'aspirateur.

⚠ AVERTISSEMENT L'aspirateur contient de la poussière nocive à la santé. Ne faire vider et entretenir, aussi bien qu'éliminer les bacs de récupération des poussières que par des spécialistes. Un équipement de protection approprié est nécessaire. Ne pas faire fonctionner l'aspirateur sans le système de filtre complet. Sinon, vous risquez de mettre votre santé en danger.

- ▶ **Avant la mise en service, contrôler l'état impeccable du tuyau d'aspiration. Laisser le tuyau d'aspiration raccordé à l'aspirateur pour éviter que de la poussière ne sorte involontairement.** Sinon, vous risquez d'aspirer de la poussière.
- ▶ **Ne vous asseyez jamais sur l'aspirateur.** Vous risquez d'endommager l'aspirateur.
- ▶ **Soyez prudent lors de l'utilisation du câble de secteur et du tuyau d'aspiration.** Vous pourriez autrement mettre en danger d'autres personnes.
- ▶ **Ne dirigez jamais un jet d'eau directement sur l'aspirateur pour le nettoyer.** La pénétration d'eau à l'intérieur de la partie supérieure de l'aspirateur augmente le risque de choc électrique.

Autres instructions de sécurité et d'utilisation

- ▶ **Tenez compte de la tension du réseau ! La tension de la source de courant doit correspondre aux indications se trouvant sur la plaque signalétique de l'aspirateur.**
- ▶ **En ce qui concerne la manipulation de poussières nocives à la santé, s'informer sur les directives/lois en vigueur dans votre pays.**
- ▶ **Afin d'économiser l'énergie, ne mettez en marche l'aspirateur que quand vous l'utilisez.**
- ▶ **Pour l'aspiration à sec, il est recommandé d'utiliser un sac à poussières. En utilisant un sac à poussières, le filtre à plis ne s'obstrue pas aussi rapidement, il en résulte une meilleure capacité d'aspiration à long terme et l'élimination des poussières s'en trouve facilitée.**
- ▶ **Avant d'aspirer des liquides, retirez le sac à poussières et videz la cuve.**
- ▶ **L'aspirateur est doté d'une fonction d'échappement. Ne soufflez pas l'air d'évacuation dans l'espace. N'utilisez la fonction d'échappement qu'avec un tuyau flexible propre.** Les poussières peuvent être nuisibles à la santé.
- ▶ **Une fois l'aspiration terminée, enlevez le filtre à plis pour éviter la formation de moisissures et laissez-le sécher complètement, surtout avant de l'utiliser pour l'aspiration de matières sèches.**
- ▶ **Ne faites fonctionner l'aspirateur que lorsque le filtre à plis est monté.**
- ▶ **Une prise de courant avec contact de mise à la terre est intégrée dans l'aspirateur. Il est possible d'y connecter un outil électroportatif externe. L'aspirateur est automatiquement mis en fonctionnement par l'intermédiaire de l'outil électroportatif. Respectez la puissance connectée électrique maximale de l'outil électroportatif raccordé.**
- ▶ **Ne pas utiliser l'aspirateur comme pompe à eau.** L'aspirateur est conçu pour aspirer des mélanges d'air et d'eau.
- ▶ **Nettoyez de temps en temps la cuve au moyen d'un détergent non abrasif disponible dans le commerce et laissez-la sécher.**

Symboles

Les symboles suivants sont importants pour pouvoir lire et mieux comprendre le mode d'emploi. Veuillez mémoriser ces symboles et leur signification. L'interprétation correcte des symboles vous permettra de mieux utiliser votre aspirateur et en toute sécurité.

Symbole	Signification
	GAS 20 L SFC: Aspirateur universel

Symbole Signification

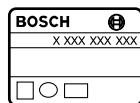

N° d'article



ATTENTION Il est impératif de lire toutes les consignes de sécurité et toutes les instructions. Le non-respect des avertissements et instructions indiqués ci-après peut conduire à une électrocution, un incendie et/ou de graves blessures.



Aspirateur de la classe de poussières L conformément à la norme IEC/EN 60335-2-69 pour aspirer à sec des poussières nocives d'une valeur limite d'exposition de $> 1 \text{ mg/m}^3$

Note :

Les exigences relatives au degré de perméabilité (classe des poussières L) ne s'appliquent qu'à l'aspiration à sec.



AVERTISSEMENT L'aspirateur contient de la poussière nocive à la santé. Ne faire vider et entretenir, aussi bien qu'éliminer les bacs de récupération des poussières que par des spécialistes. Un équipement de protection approprié est nécessaire. Ne pas faire fonctionner l'aspirateur sans le système de filtre complet. Sinon, vous risquez de mettre votre santé en danger.



Ne vous asseyez jamais sur l'aspirateur et ne l'utilisez pas en tant qu'échelle



Avant d'effectuer des travaux sur l'aspirateur, retirez la fiche de la prise de courant



Portez une protection acoustique.



Portez un masque anti-poussières.



Direction de déplacement



Direction de réaction

Symbole	Signification
	Appliquez de la force pour cette opération.
I	Mise en marche
O	Arrêt
II	Commutation automatique à distance
	Interdit
	Action permise
	Prochaine action
P_1	Puissance nominale absorbée
f	Fréquence
	Contenance du réservoir (brut)
	Contenance nette du réservoir
	Dépression max.
	Débit max.
P	Capacité d'aspiration
A	Surface filtre à plis
L	Classe de poussière du filtre de l'aspirateur
	Type de protection
\oplus / I	Symbole pour classe de protection I (avec conducteur de protection)
	Poids suivant EPTA-Procédure 01/2003
	N° d'homologation BIA pour filtre/aspirateur
L_{pA}	Niveau de pression acoustique
K	Incertitude

Accessoires fournis

Aspirateur universel (cf. figure 1)

Vous trouverez les accessoires complets dans notre programme d'accessoires.

Utilisation conforme

L'aspirateur est conçu pour l'aspiration de poussières qui ne sont pas nuisibles à la santé ainsi que pour l'aspiration de liquides ininflammables. Il est approprié pour une utilisation intensive professionnelle, par exemple dans l'artisanat, l'industrie ainsi que dans les ateliers.

Les aspirateurs de la classe de poussières L conformément à la norme IEC/EN 60335-2-69 ne doivent être utilisés que pour aspirer des poussières nocives d'une valeur limite d'exposition de $> 1 \text{ mg/m}^3$.

N'utilisez l'aspirateur qu'après vous être familiarisé avec toutes ses fonctions et que vous êtes en mesure de l'utiliser sans réserve ou après avoir reçu des instructions correspondantes.

L'aspirateur est doté d'une fonction de soufflage, par exemple pour sécher des surfaces.

L'aspirateur est doté d'une prise avec commutation automatique à distance pour raccorder un outil électroportatif avec fonction d'aspiration.

Ne jamais utiliser l'aspirateur dans des pièces présentant des risques d'explosion.

Caractéristiques techniques

Les caractéristiques techniques du produit sont indiquées dans le tableau à la page 176.

Ces indications sont valables pour une tension nominale de [U] 230 V. Ces indications peuvent varier pour des tensions plus basses ainsi que pour des versions spécifiques à certains pays.

Déclaration de conformité

Nous déclarons sous notre propre responsabilité que le produit décrit sous « Caractéristiques techniques » est en conformité avec toutes les dispositions des directives 2011/65/UE, 2014/30/UE, 2006/42/CE et leurs modifications ainsi qu'avec les normes suivantes : EN 60335-1, EN 60335-2-69.

Dossier technique (2006/42/CE) auprès de :
Robert Bosch GmbH, PT/ETM9,
70764 Leinfelden-Echterdingen, GERMANY

Henk Becker Executive Vice President Engineering
Helmut Heinzelmann Head of Product Certification PT/ETM9

PPA

Robert Bosch GmbH, Power Tools Division
70764 Leinfelden-Echterdingen, GERMANY
Leinfelden, 29.07.2014













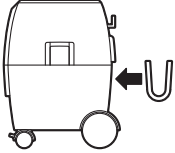

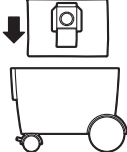

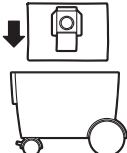
Informations concernant le niveau sonore

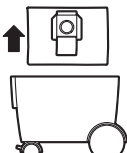

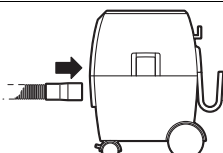

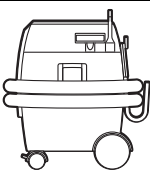



Les valeurs de mesure du produit sont indiquées dans le tableau à la page 176.

Valeurs d'émissions sonores déterminées selon la norme EN 60335-2-69.

Montage et mise en service

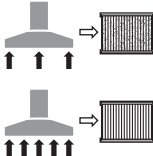
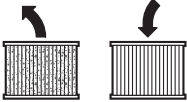
Le tableau ci-après indique les modes opératoires pour le montage et l'utilisation de l'aspirateur. Les instructions relatives à chaque mode opératoire sont illustrées dans la figure indiquée. Selon le type d'application, différentes combinaisons d'instructions sont nécessaires. Tenez compte des consignes de sécurité.

Opération	Figure	Respectez	Page
Retrait des accessoires			177
Montage du porte-tuyau			177
Montage/remplacement du sac à poussières			178
Montage du sac d'élimination			179
Élimination du sac à poussières		 	179
Montage du tuyau flexible			180
Position de transport			181
Mise en marche/arrêt			181

Opération	Figure	Respectez	Page
Branchement de l'outil électroportatif sur l'aspirateur, commutation automatique à distance			182 – 184
Régulation du débit d'air			184
Fonction de soufflage			185
Nettoyage semi-automatique du filtre (SFC)			186
Remplacement du filtre à plis			187 – 188
Nettoyage du flotteur			189 – 191
Sélection des accessoires	-		192

Détection des pannes

AVERTISSEMENT Arrêtez immédiatement l'aspirateur dès que de la mousse ou de l'eau en ressort et videz la cuve. Sinon, l'aspirateur risque d'être endommagé.

- ▶ L'aspirateur est équipé d'un flotteur. Lorsque le niveau de remplissage maximum est atteint, la puissance d'aspiration se réduit. Amenez l'interrupteur Marche/Arrêt en position « 0 » et videz la cuve.
- ▶ Si la puissance d'aspiration était trop forte et que l'outil électroportatif branché adhérerait trop fermement à la surface de travail, régulez la quantité d'air.
- ▶ Activez le nettoyage semi-automatique du filtre lorsque la puissance diminue.

Nettoyage et entretien

- ▶ Toujours tenir propres l'outil électroportatif ainsi que les fentes de ventilation afin d'obtenir un travail impeccable et sûr.

Un contrôle conformément aux prescriptions relatives à l'aspiration de poussières, durant lequel sont contrôlés p. ex. un endommagement éventuel du filtre, l'étanchéité de l'aspirateur et le fonctionnement correct des installations de contrôle, doit être effectué au moins une fois par an par le fabricant de l'appareil ou par une personne initiée dans ce domaine.

Il est recommandé de nettoyer les parties extérieures des aspirateurs de la classe L qui se trouvaient dans un environnement sale ainsi que toutes les parties de la machine, ou de les traiter avec des agents d'étanchéité. Lors des travaux d'entretien ou de réparation, toutes les parties encrassées qui ne peuvent pas être nettoyées de manière satisfaisante doivent être éliminées. Ces pièces doivent être mises dans des sacs étanches conformément aux prescriptions en vigueur relatives à l'élimination des déchets de cette sorte.

Pour les travaux d'entretien effectués par l'utilisateur, l'aspirateur doit être démonté, nettoyé et entretenu dans la mesure du possible, sans que cela ne présente un danger pour le personnel chargé des travaux d'entretien et de maintenance ou pour d'autres personnes. Avant de procéder au démontage, il est recommandé de nettoyer l'appareil afin de prévenir des dangers éventuels. Veillez à une bonne aération de la pièce dans laquelle l'aspirateur est censé être démonté. Pendant les travaux d'entretien, portez un équipement personnel de protection. Une fois les travaux d'entretien terminés, il est recommandé de nettoyer l'endroit de travail.

Dans le cas où un remplacement de la fiche de raccordement s'avère nécessaire, ceci ne doit être effectué que par Bosch ou une station de Service Après-Vente agréée pour outillage Bosch afin d'éviter des dangers de sécurité.

Service Après-Vente et Assistance

Pour toute demande de renseignement ou commande de pièces de rechange, nous préciser impérativement le numéro

20 | Español

d'article à dix chiffres de l'aspirateur indiqué sur la plaque signalétique.

Notre Service Après-Vente répond à vos questions concernant la réparation et l'entretien de votre produit et les pièces de rechange. Vous trouverez des vues éclatées ainsi que des informations concernant les pièces de rechange également sous :

www.bosch-pt.com

Les conseillers techniques et assistants Bosch sont à votre disposition pour répondre à vos questions concernant nos produits et leurs accessoires.

France

Passez votre commande de pièces détachées directement en ligne sur notre site www.bosch-pt.fr.

Vous êtes un utilisateur, contactez :

Le Service Clientèle Bosch Outillage Electroportatif

Tel. : 0811 360122

(coût d'une communication locale)

Fax : (01) 49454767

E-Mail : contact.outillage-electroportatif@fr.bosch.com

Vous êtes un revendeur, contactez :

Robert Bosch (France) S. A. S.

Service Après-Vente Electroportatif

126, rue de Stalingrad

93705 DRANCY Cédex

Tel. : (01) 43119006

Fax : (01) 43119033

E-Mail : sav.outillage-electroportatif@fr.bosch.com

Belgique, Luxembourg

Tel. : +32 2 588 0589

Fax : +32 2 588 0595

E-Mail : outillage.gereedschap@be.bosch.com

Suisse

Passez votre commande de pièces détachées directement en ligne sur notre site www.bosch-pt.com/ch/fr.

Tel. : (044) 8471512

Fax : (044) 8471552

E-Mail : Aftersales.Service@de.bosch.com

Elimination des déchets

Les aspirateurs, ainsi que leurs accessoires et emballages, doivent pouvoir suivre chacun une voie de recyclage appropriée.

Ne jetez pas les aspirateurs dans les ordures ménagères !

Seulement pour les pays de l'Union Européenne :



Conformément à la directive européenne 2012/19/UE relative aux déchets d'équipements électriques et électroniques et sa mise en vigueur conformément aux législations nationales, les outils électroportatifs dont on ne peut plus se servir doivent être isolés et suivre une voie de recyclage appropriée.

Sous réserve de modifications.

Español

Instrucciones de seguridad



Lea íntegramente estas advertencias de peligro e instrucciones. En caso de no atenderse a las advertencias de peligro e instrucciones siguientes, ello puede ocasionar una descarga eléctrica, un incendio y/o lesión grave.

Guarde estas instrucciones en un lugar seguro.

► **Este aspirador no está previsto para la utilización por niños y personas con limitadas capacidades físicas, sensoriales o intelectuales o con falta de experiencia y conocimientos.**

Este aspirador puede ser utilizado por niños desde 8 años y personas con limitadas capacidades físicas, sensoriales o intelectuales o con falta de experiencia y conocimientos, si es que se cuidan por una persona responsable de su seguridad o han sido instruidos por la misma en la utilización segura del aspirador y entienden los peligros inherentes.

En caso contrario, existe el peligro de un manejo erróneo y lesiones.

► **Vigile a los niños.** Con ello se evita que los niños jueguen con el aspirador.

► **Los niños no deberán realizar trabajos de limpieza ni de mantenimiento en el aspirador sin la debida vigilancia.**

► **No aspire polvo de madera de haya, encina o roble ni polvo de piedra o amianto.** Estas sustancias son cancerígenas.

⚠ ADVERTENCIA Únicamente use el aspirador si ha recibido suficiente información sobre el uso del mismo y sobre las sustancias a aspirar, así como sobre la forma segura de desecharlas. Una instrucción exhaustiva en el uso reduce el riesgo de un manejo incorrecto y lesión.

⚠ ADVERTENCIA El aspirador es apropiado para aspirar materiales secos y, tomando las medidas oportunas, también para aspirar líquidos. La penetración de líquidos comporta un mayor riesgo de electrocución.

▶ **No aspire con el aspirador líquidos inflamables o explosivos como, p. ej., gasolina, aceite, alcohol o disolvente. No aspire material en polvo caliente o ardiendo. No utilice el aspirador en recintos con peligro de explosión.** El material en polvo, los vapores o los líquidos pueden incendiarse o explotar.

⚠ ADVERTENCIA Solamente utilice la toma de corriente para los fines estipulados en las instrucciones de uso.

⚠ ADVERTENCIA Desconecte inmediatamente el aspirador si rebosa espuma o agua, y vacíe el depósito. En el caso contrario podría deteriorarse el aspirador.

⚠ ATENCIÓN El aspirador solamente deberá utilizarse y guardarse en el interior. Puede exponerse a una descarga eléctrica si penetra lluvia o humedad en la parte superior del aspirador.

⚠ ATENCIÓN Limpie el flotador con regularidad y controle si está dañado. De lo contrario podría verse afectada su función. (véase la figura 14, página 189–191)

- ▶ **Si fuese imprescindible utilizar el aspirador en un entorno húmedo, es necesario conectarlo a través de un fusible diferencial.** La aplicación de un fusible diferencial reduce el riesgo a recibir una descarga eléctrica.
- ▶ **Conecte el aspirador a una red conectada a tierra de forma reglamentaria.** La toma de corriente y los cables de prolongación deberán disponer de un conductor de protección que actúe correctamente.
- ▶ **Antes de cada uso inspeccione el estado del aspirador, del cable y del enchufe. No utilice el aspirador en caso de detectar un daño. No abra el aspirador por su propia cuenta, y solamente déjelo reparar por un profesional, empleando para ello, piezas de repuesto originales.** Los aspiradores, cables, o enchufes dañados comportan un mayor riesgo de electrocución.
- ▶ **No aplaste el cable ni pase por encima de él. No tire del cable para sacar el enchufe de la toma de corriente o para mover el aspirador.** Un cable dañado comporta un mayor riesgo de electrocución.
- ▶ **Saque el enchufe de la red antes de realizar trabajos de mantenimiento, limpieza o ajuste, antes de cambiar de accesorio, o al guardar el aspirador.** Esta medida preventiva reduce el riesgo de conectar accidentalmente el aspirador.
- ▶ **Observe que esté bien ventilado el puesto de trabajo.**
- ▶ **Solamente haga reparar su aspirador por un profesional cualificado y empleando piezas de repuesto originales.** Con ello se mantiene la seguridad del aspirador.

⚠ ADVERTENCIA El aspirador contiene polvo nocivo para la salud. Solamente deje que un profesional realice los trabajos de vaciado y mantenimiento, inclusive la eliminación del depósito. Se precisa del correspondiente equipo de protección. No utilice el aspirador sin tener montado íntegramente el sistema de filtros. De lo contrario ello podría afectar a su salud.

- ▶ **Antes de la puesta en funcionamiento verifique que la manguera de aspiración se encuentre en perfecto estado. Deje montada la manguera de aspiración en el aspirador para evitar la salida fortuita de polvo.** En caso contrario podría llegar Ud. a inspirar polvo.
- ▶ **No utilice el aspirador para sentarse.** Podría dañar el aspirador.
- ▶ **Utilice el cable de red y la manguera de aspiración con cuidado.** Podría poner en peligro a otras personas.
- ▶ **No limpie el aspirador aplicando directamente un chorro de agua contra el mismo.** Puede exponerse a una descarga eléctrica si penetra agua en la parte superior del aspirador.
- ▶ **El enchufe macho de conexión, debe ser conectado solamente a un enchufe hembra de las mismas características técnicas del enchufe macho en materia.**

Instrucciones de seguridad y operación adicionales

- ▶ **¡Observe la tensión de red! La tensión de alimentación deberá coincidir con las indicaciones en la placa de características del aspirador.**
- ▶ **Infórmese sobre las regulaciones/legislación vigentes en su país relativas a la manipulación de materiales en polvo nocivos para la salud.**
- ▶ **Para ahorrar energía, solamente conecte el aspirador cuando vaya a utilizarlo.**
- ▶ **Al aspirar en seco deberá emplearse un saco colector de polvo. Si se utiliza un saco colector de polvo se mantiene limpio más tiempo el filtro de pliegues, se prolonga la operación con un elevado rendimiento de aspiración, y se facilita la eliminación del polvo.**
- ▶ **Antes de aspirar líquidos retire el saco colector de polvo y vacíe el depósito.**
- ▶ **El aspirador dispone de una función de soplado. No dejar salir el aire a escape libre (sin manguera conectada). Solamente utilice la función de soplado en combinación con una manguera limpia.** Los materiales en polvo pueden ser nocivos para la salud.
- ▶ **Para evitar la formación de moho, una vez finalizado el trabajo, saque el filtro de pliegues y déjelo secar completamente, especialmente antes de utilizarlo para aspirar en seco.**
- ▶ **Únicamente trabaje con el aspirador teniendo montado el filtro de pliegues.**
- ▶ **En el aspirador va integrada una toma de corriente con contacto de protección. Puede conectar a ella una herramienta eléctrica externa. El aspirador se conecta**

22 | Español

entonces automáticamente al poner en marcha la herramienta eléctrica. Tenga en cuenta la potencia máxima admisible de la herramienta eléctrica a conectar.

- ▶ El aspirador no deberá usarse como bomba de agua. El aspirador ha sido concebido para aspirar agua junto con aire.
- ▶ Limpie de vez en cuando el depósito con un detergente no abrasivo usual en el comercio, y déjelo secar.

Símbolos

Los símbolos siguientes le ayudarán a entender las instrucciones de servicio al leerlas. Es importante que retenga en su memoria estos símbolos y su significado. La interpretación correcta de estos símbolos le ayudará a manejar mejor, y de forma más segura, el aspirador.

Simbología	Significado
------------	-------------



GAS 20 L SFC:
Aspirador universal

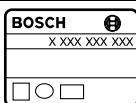

Nº de artículo



⚠ ATENCIÓN Lea íntegramente estas advertencias de peligro e instrucciones. En caso de no atenerse a las advertencias de peligro e instrucciones siguientes, ello puede ocasionar una descarga eléctrica, un incendio y/o lesión grave.



Aspirador de la clase L según IEC/EN 60335-2-69 para aspirar en seco materiales en polvo nocivos para la salud con un valor de exposición límite > 1 mg/m³

Observación:

El cumplimiento del grado de penetración (clase de polvo L) solamente fue comprobado para la aspiración en seco.



⚠ ADVERTENCIA El aspirador contiene polvo nocivo para la salud. Solamente debe que un profesional realice los trabajos de vaciado y mantenimiento, inclusive la eliminación del depósito. Se precisa del correspondiente equipo de protección. No utilice el aspirador sin tener montado íntegramente el sistema de filtros. De lo contrario ello podría afectar a su salud.

Simbología	Significado
------------	-------------



No utilice el aspirador para sentarse ni para subirse a él.



Antes de cualquier manipulación en el aspirador extraiga el enchufe de red de la toma de corriente



Utilice unos protectores auditivos.



Colóquese una mascarilla antipolvo.



Dirección de movimiento



Dirección de reacción



Aplice fuerza al realizar este paso de trabajo.



Conexión



Desconexión



Conexión automática a distancia



Acción prohibida



Acción permitida



Acción siguiente a realizar

P₁

Potencia absorbida nominal

f

Frecuencia



Capacidad bruta del depósito



Capacidad neta



Depresión máx.



Caudal máx.



Potencia de aspiración



Superficie del filtro de pliegues





Categoría de polvo del filtro aspirador



Grado de protección

⊕ / I

Símbolo para la clase de protección I (con conductor de protección)

Simbología	Significado
	Peso según EPTA-Procedure 01/2003
	Nº de certificado de ensayo BIA para filtro/aspirador
L _{pA}	Nivel de presión sonora
K	Tolerancia

Material que se adjunta

Aspirador universal (ver figura 1)

La gama completa de accesorios opcionales se detalla en nuestro programa de accesorios.

Utilización reglamentaria

El aspirador ha sido diseñado para aspirar y extraer sustancias que no sean nocivas para la salud y líquidos no inflamables. Es apto para ser sometido a las elevadas solicitaciones que se presentan en el ámbito profesional, p. ej., en el oficio, industria y talleres.

Los aspiradores de la clase L según IEC/EN 60335-2-69 solamente deben emplearse para aspirar materiales en polvo nocivos para la salud con un valor de exposición límite > 1 mg/m³.

Únicamente utilice el aspirador si conoce y domina por completo todas sus funciones, o si ha sido instruido al respecto.





El aspirador dispone de una función de soplado, p. ej. para secar superficies.

El aspirador viene equipado con una toma de corriente de conexión automática a distancia prevista para conectar a ella herramientas eléctricas dotadas con una función de aspiración.

En ningún caso deberá utilizarse el aspirador en recintos con peligro de explosión.

Montaje y operación

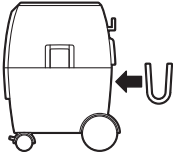
La siguiente tabla muestra los objetivos de montaje y operación del aspirador. Las instrucciones de los objetivos se muestran en la figura indicada. Según la clase de aplicación se necesitan diferentes combinaciones de instrucciones. Observe las indicaciones de seguridad.

Objetivo	Figura	Considerar	Página
Extracción de las piezas-accesorio			177
Montaje del portamangueras			177

Datos técnicos

Los datos técnicos del producto se detallan en la tabla de la página 176.

Estos datos son válidos para una tensión nominal de [U] 230 V. Los valores pueden variar para otras tensiones y en ejecuciones específicas para ciertos países.

Declaración de conformidad

Declaramos bajo nuestra exclusiva responsabilidad, que el producto descrito en los "Datos técnicos" cumple con todas las disposiciones correspondientes de las directivas 2011/65/UE, 2014/30/UE, 2006/42/CE inclusive sus modificaciones y está en conformidad con las siguientes normas: EN 60335-1, EN 60335-2-69.

Expediente técnico (2006/42/CE) en:

Robert Bosch GmbH, PT/ETM9,
70764 Leinfelden-Echterdingen, GERMANY

Henk Becker
Executive Vice President
Engineering

Helmut Heinzelmann
Head of Product Certification
PT/ETM9

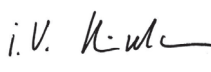









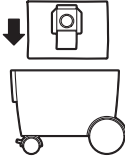

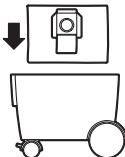

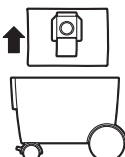
PPA
 i.v. 

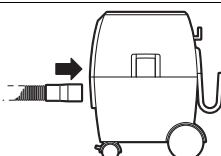

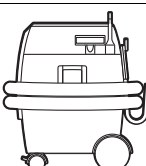

Robert Bosch GmbH, Power Tools Division
70764 Leinfelden-Echterdingen, GERMANY
Leinfelden, 29.07.2014

Información sobre el ruido

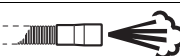
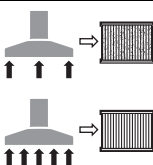
Los valores de medición del producto se detallan en la tabla de la página 176.

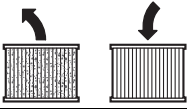
Valores de emisión de ruidos determinados según EN 60335-2-69.

24 Español				
Objetivo		Figura	Considerar	Página
Montaje del saco colector de polvo		3		178
Aplicación del saco de evacuación		4		179
Eliminación del saco colector de polvo		5		179
Montaje de la manguera		6		180
Posición de transporte		7		181
Conexión/desconexión		8		181
Conexión de la herramienta eléctrica al aspirador; conexión automática a distancia		9		182 - 184
Regulación del caudal de aire		10		184
Función de soplado		11		185
Limpieza semiautomática del filtro (SFC)		12		186

Objetivo	Figura	Considerar	Página
Cambio del filtro de pliegues			187 – 188
Limpeza del flotador			189 – 191
Selección de los accesorios opcionales	–		192

Localización de averías

⚠ ADVERTENCIA Desconecte inmediatamente el aspirador si rebosa espuma o agua, y vacíe el depósito. En el caso contrario podría deteriorarse el aspirador.

- ▶ El aspirador viene equipado con un flotador. Al alcanzarse el nivel de llenado máximo se reduce la potencia de aspiración. Coloque el interruptor de conexión/desconexión en la posición "0" y vacíe el depósito.
- ▶ Reduzca el caudal de aire si la potencia de aspiración es tan grande que la herramienta eléctrica conectada se adhiere fuertemente a la superficie de trabajo.
- ▶ Si el rendimiento de aspiración disminuye active la limpieza del filtro semiautomática.

Mantenimiento y limpieza

- ▶ Siempre mantenga limpio el aspirador y las rejillas de ventilación para trabajar con eficacia y seguridad.

Al menos una vez al año deberá someterse por el fabricante, o personal adiestrado al respecto, a un control de las propiedades técnicas para la aspiración de polvo como, p. ej., deterioro del filtro, hermeticidad del aspirador, y función del dispositivo de control.

En los aspiradores de la clase **L** que hayan estado ubicados en un entorno sucio deberán limpiarse todas las piezas y su exterior, o deberán ser tratados con medios de obturación. Al realizar trabajos de mantenimiento y reparación deberán desecharse todas aquellas piezas ensuciadas que no hayan podido ser limpiadas satisfactoriamente. Estas piezas deberán guardarse en bolsas herméticas y desecharse según corresponda a este tipo de residuo de acuerdo con las disposiciones vigentes al respecto.

Para su mantenimiento por el usuario, es necesario que el aspirador sea desmontado, limpiado y mantenido, dentro de lo viable, cuidando que ello no suponga un peligro para el personal de mantenimiento o demás personas. Antes de su desmontaje deberá limpiarse el aspirador para prevenir posibles riesgos. El local previsto para el desmontaje del aspirador deberá estar bien ventilado. Utilice un equipo de protección personal durante los trabajos de mantenimiento. Una vez concluidos los trabajos de mantenimiento deberá limpiarse el área en la que fueron realizados estos trabajos.

La sustitución de un cable de conexión deteriorado deberá ser realizada por Bosch o por un servicio técnico autorizado para herramientas eléctricas Bosch con el fin de garantizar la seguridad del aparato.

Servicio técnico y atención al cliente

Para cualquier consulta o pedido de piezas de repuesto es imprescindible indicar el n° de artículo de 10 dígitos que figura en la placa de características del aspirador.

El servicio técnico le asesorará en las consultas que pueda Ud. tener sobre la reparación y mantenimiento de su producto, así como sobre piezas de recambio. Los dibujos de despiece e informaciones sobre las piezas de recambio lo podrá obtener también en internet bajo:

www.bosch-pt.com

Nuestro equipo de asesores técnicos le orientará gustosamente en cuanto a la adquisición, aplicación y ajuste de los productos y accesorios.

España

Robert Bosch Espana S.L.U.
Departamento de ventas Herramientas Eléctricas
C/Hermanos García Nobilejas, 19
28037 Madrid
Para efectuar su pedido online de recambios o pedir la recogida para la reparación de su máquina, entre en la página www.herramientasbosch.net.
Tel. Asesoramiento al cliente: 902 531 553
Fax: 902 531554

Venezuela

Robert Bosch S.A.
Final Calle Vargas. Edf. Centro Berimer P.B.
Boleita Norte
Caracas 107
Tel.: (0212) 2074511

México

Robert Bosch S. de R.L. de C.V.
Calle Robert Bosch No. 405 C.P. 50071
Zona Industrial, Toluca - Estado de México
Tel. Interior: (01) 800 627 1286
Tel. D.F.: 52843062
E-Mail: arturo.fernandez@mx.bosch.com

26 | Português

Argentina

Robert Bosch Argentina S.A.
 Av. Córdoba 5160
 C1414BAW Ciudad Autónoma de Buenos Aires
 Atención al Cliente
 Tel.: (0810) 5552020
 E-Mail: herramientas.bosch@ar.bosch.com

Perú

Robert Bosch S.A.C.
 Av. Primavera 781, Urb. Chacarilla, San Borja (Edificio Aldo)
 Buzón Postal Lima 41 - Lima
 Tel.: (01) 2190332

Chile

Robert Bosch S.A.
 Calle El Cacique
 0258 Providencia - Santiago
 Tel.: (02) 2405 5500

Eliminación

El aspirador, los accesorios y los embalajes deberán someterse a un proceso de recuperación que respete el medio ambiente.

¡No arroje el aspirador a la basura!

Sólo para los países de la UE:

Conforme a la Directiva Europea 2012/19/UE sobre aparatos eléctricos y electrónicos inservibles, tras su transposición en ley nacional, deberán acumularse por separado las herramientas eléctricas para ser sometidas a un reciclaje ecológico.

Reservado el derecho de modificación. El símbolo es solamente vá-



lido, si también se encuentra sobre la placa de características del producto/fabricado.

Português**Indicações de segurança**

Devem ser lidas todas as indicações de advertência e todas as instruções. O desrespeito das advertências e instruções apresentadas abaixo pode causar choque eléctrico, incêndio e/ou graves lesões.

Guarde bem estas instruções.

► **Este aspirador não pode ser utilizado por crianças e pessoas com ca-**

pacidades físicas, sensoriais ou mentais reduzidas, ou com insuficiente experiência e conhecimentos.

Este aspirador pode ser utilizado por crianças a partir dos 8 anos, assim como pessoas com capacidades físicas, sensoriais ou mentais reduzidas, ou com insuficiente experiência e conhecimentos, desde que as mesmas sejam supervisionadas ou recebam instruções acerca da utilização segura da peça de vestuário e dos perigos provenientes da mesma. Caso contrário há perigo de operação errada e ferimentos.

- **Supervisionar as crianças.** Assim é assegurado que as crianças não brinquem com o aspirador.
- **Crianças não devem realizar trabalhos de limpeza nem de manutenção sem supervisão.**
- **Não aspirar pó de faia ou de carvalho, pó de pedras nem asbesto.** Estas substâncias são consideradas como sendo cancerígenas.

ATENÇÃO O aspirador só deve ser utilizado se a pessoa a utilizá-lo tiver obtido informações suficientes a respeito da utilização do aspirador, das substâncias a serem aspiradas e a sua respectiva eliminação. Uma instrução minuciosa reduz o risco de erros de operação e de lesões.

ATENÇÃO O aspirador é apropriado para aspirar substâncias secas e, através de medidas apropriadas, também para aspirar líquidos. A penetração de líquidos aumenta o risco de um choque eléctrico.

► **Com o aspirador não devem ser aspirados líquidos inflamáveis nem cancerígenos, como por exemplo gasolina, óleo, álcool, solventes. Não aspirar pós quentes ou inflamáveis. Não operar o aspirador em áreas com risco de explosão.** Os pós, os vapores ou os líquidos podem se inflamar ou explodir.

ATENÇÃO Só utilizar a tomada para as finalidades determinadas nas instruções de serviço.

ATENÇÃO Desligar imediatamente o aspirador assim que sair espuma ou água e esvaziar o depósito. Caso contrário é possível que o aspirador seja danificado.

⚠ ATENÇÃO O aspirador só deve ser utilizado e guardado em interiores. A infiltração de chuva ou humidade na parte superior do aspirador aumenta o risco de um choque eléctrico.

⚠ ATENÇÃO Limpar regularmente o flutuador e controlar se apresenta danos. Caso contrário a função pode ser prejudicada. (ver figura 14, página 189 – 191)

- ▶ Se não for possível evitar o funcionamento do aspirador em áreas húmidas, deverá ser utilizado um disjuntor de corrente de avaria. A utilização de um disjuntor de corrente de avaria reduz o risco de um choque eléctrico.
- ▶ Conectar o aspirador a uma rede de corrente eléctrica correctamente ligada à terra. A tomada e o cabo de extensão devem ter um condutor de protecção que funcione.
- ▶ Antes de cada utilização é necessário controlar o aspirador, o cabo e a ficha. Não utilizar o aspirador se forem verificados danos. Não abrir pessoalmente o aspirador e só permita que seja reparado por pessoal qualificado e que só sejam utilizadas peças sobressalentes originais. Aspiradores, cabos e fichas danificados aumentam o risco de um choque eléctrico.
- ▶ Não atropelar nem esmagar o cabo. Não puxar pelo cabo para retirar a ficha da tomada nem para deslocar o aspirador. Cabos danificados aumentam o risco de um choque eléctrico.
- ▶ Puxar a ficha da tomada antes da limpeza ou de realizar ajustes no aparelho, de substituir acessórios ou de guardar o aspirador. Esta medida de segurança evita o arranque involuntário do aspirador.
- ▶ Assegurar uma boa ventilação no local de trabalho.
- ▶ Só permita que o aspirador seja reparado por pessoal especializado e qualificado e só com peças de reposição originais. Desta forma é assegurada a segurança do aspirador.

⚠ ATENÇÃO O aspirador contém pó nocivo à saúde. Os processos de esvaziamento e de manutenção, inclusive a eliminação do reservatório de pó só devem ser executados por especialistas. É necessário um respectivo equipamento de protecção. O aspirador não deve ser operado sem o completo sistema de filtros. Caso contrário estará pondo em risco a sua saúde.

- ▶ Antes da colocação em funcionamento deverá verificar se a mangueira de aspiração está em perfeito estado. Para isto deverá sempre deixar a mangueira de aspiração montada no aspirador, para que não possa escapar pó acidentalmente. Caso contrário, poderá inalar o pó.
- ▶ Não utilizar o aspirador como assento. O aspirador pode ser danificado.
- ▶ Utilizar o cabo de rede e a mangueira de aspiração com muito cuidado. É possível que outras pessoas sejam colocadas em perigo.
- ▶ Não limpar o aspirador com um jacto de água directo. A infiltração de água na parte superior do aspirador aumenta o risco de choque eléctrico.

Indicações de segurança e de trabalho adicionais

- ▶ Observar a tensão de rede! A tensão da fonte de corrente deve coincidir com a indicada na chapa de identificação do aspirador.
- ▶ Por favor informe-se a respeito das regras/leis vigentes no seu país, para o manuseio de pós nocivos à saúde.
- ▶ Para poupar energia só deverá ligar o aspirador quando ele for utilizado.
- ▶ Para a aspiração a seco deveria ser utilizado um saco de pó. Com a utilização do saco de pó o filtro de pregas permanece limpo durante mais tempo, a potência de aspiração é mantida por mais tempo e a eliminação do pó é facilitada.
- ▶ Antes de aspirar em molhado deverá remover o saco de pó e esvaziar o depósito.
- ▶ O aspirador possui uma função de sopra. Não soprar o ar evacuado no ar. A função de sopra só deve ser utilizada com uma mangueira limpa. Pós podem ser nocivos à saúde.
- ▶ Após aspirar, deverá retirar o filtro de pregas, para evitar a formação de mofo e permitir que possa secar bem; especialmente antes de ser utilizado para aspirar a seco.
- ▶ Só operar o aspirador com o filtro de pregas montado.
- ▶ No aspirador está integrada uma tomada de contacto de segurança. Esta tomada serve para a conexão de uma ferramenta eléctrica externa. O aspirador é ligado automaticamente através da ferramenta eléctrica conectada. Observe a máxima potência de conexão admissível da ferramenta eléctrica conectada.
- ▶ O aspirador não deve ser utilizado como bomba de água. O aspirador é destinado para aspirar uma mistura de ar e água.
- ▶ Limpar o contentor periodicamente com um produto de limpeza de tipo comercial, não abrasivo, e permita que possa secar.

Símbolos

Os símbolos a seguir são importantes para a leitura e para a compreensão destas instruções de serviço. Os símbolos e os seus significados devem ser memorizados. A interpretação correcta dos símbolos facilita a utilização do aspirador de forma melhor e mais segura.

Símbolo	Significado
	GAS 20 L SFC: Aspirador universal

28 | Português

Símbolo **Significado**

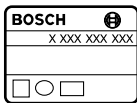

Nº do produto



⚠ CUIDADO **Devem ser lidas todas as indicações de advertência e todas as instruções.** O desrespeito das advertências e instruções apresentadas abaixo pode causar choque eléctrico, incêndio e/ou graves lesões.



Aspirador da classe de protecção L, conforme IEC/EN 60335-2-69, para **aspirar a seco** pós nocivos à saúde com valor-limite de exposição > 1 mg/m³.

Nota:

Os requisitos em relação ao grau de permeabilidade (classe de pó L) só foram comprovados para a aspiração a seco.

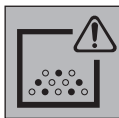

⚠ ATENÇÃO **O aspirador contém pó nocivo à saúde. Os processos de esvaziamento e de manutenção, inclusive a eliminação do reservatório de pó só devem ser executados por especialistas. É necessário um respectivo equipamento de protecção. O aspirador não deve ser operado sem o completo sistema de filtros.** Caso contrário estará pondo em risco a sua saúde.



Não utilizar o aspirador como assento nem subir nele



Antes de todos trabalhos no aspirador deverá puxar a ficha de rede da tomada



Usar protecção auricular.



Usar uma máscara de protecção contra pó.



Direcção do movimento



Direcção da reacção

Símbolo **Significado**



Fazer força para este passo de trabalho.



Ligar



Desligar



Automatismo de comando remoto



Ação proibida



Ação permitida



próximo passo de acção

P₁

Potência nominal consumida

f

Frequência



Volume do depósito (Bruto)



Volume líquido



máx. baixa pressão



máx. vazão

P

Potência de aspiração

A

Área do filtro de pregas



Classe de pó de filtro do aspirador



Tipo de protecção

⊕ / I

Símbolo para classe de protecção I (com ligação à terra de segurança)



Peso conforme EPTA-Procedure 01/2003



Nº do certificado de teste BIA para filtro/aspirador

L_{pA}

Nível de pressão acústica

K

Incerteza

Volume de fornecimento

Aspirador universal (veja figura 1)

Todos os acessórios encontram-se no nosso programa de acessórios.

Utilização conforme as disposições

O aspirador é destinado para aspirar substâncias inofensivas à saúde e líquidos não inflamáveis. Ele é apropriado para as elevadas exigências da aplicação comercial, p. ex. em artesanato, indústria e em oficinas.

Aspirador da classe de protecção L, conforme IEC/EN 60335-2-69, para aspirar pós nocivos à saúde, com valor-limite de exposição de $> 1 \text{ mg/m}^3$.

Só utilizar o aspirador se puder avaliar exactamente todas as funções e se for capaz de executá-las sem limitações ou se tiver sido respectivamente instruído.

O aspirador tem uma função de sopro, por ex. para secar superfícies.

O aspirador possui uma tomada com um automatismo de controlo remoto para a conexão de uma ferramenta eléctrica com função de aspiração.

O aspirador não deve ser utilizado em recintos com perigo de explosão.







Dados técnicos

Os dados técnicos do produto encontram-se na tabela da página 176.

As indicações valem para tensões nominais [U] de 230 V. Estas indicações podem variar dependendo de tensões inferiores e dos modelos específicos dos países.

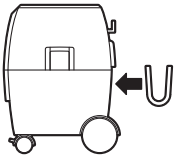
Montagem de funcionamento

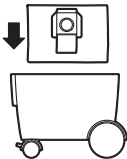
A tabela seguinte apresenta os objectivos de uso para a montagem e operação do aspirador. As instruções dos objectivos de uso são indicadas na figura exibida. Dependendo do tipo de aplicação, são necessárias diferentes combinações de instruções. Respeite as instruções de segurança.

Meta de acção	Figura	Observe	Página
Retirar os acessórios			177
Montar o porta-mangueira			177
Introduzir o saco de pó			178

Declaração de conformidade

Declaramos sob nossa inteira responsabilidade que o produto descrito nos "Dados técnicos" está em conformidade com todas as disposições pertinentes das Directivas 2011/65/UE, 2014/30/UE, 2006/42/CE incluindo suas alterações, e em conformidade com as seguintes normas: EN 60335-1, EN 60335-2-69.

Processo técnico (2006/42/CE) em:
Robert Bosch GmbH, PT/ETM9,
70764 Leinfelden-Echterdingen, GERMANY

Henk Becker Executive Vice President Engineering
Helmut Heinzelmann Head of Product Certification PT/ETM9

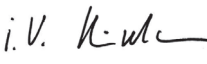









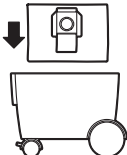

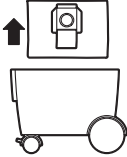

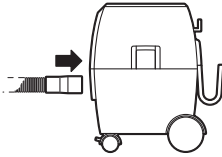

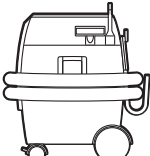
PPA
 i.v. 



Robert Bosch GmbH, Power Tools Division
70764 Leinfelden-Echterdingen, GERMANY
Leinfelden, 29.07.2014

Informação sobre ruídos

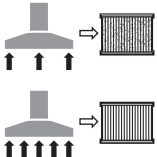
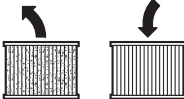
Os valores de medição do produto encontram-se na tabela da página 176.

Os valores de emissão de ruído determinados de acordo com EN 60335-2-69.

30 Português				
Meta de acção		Figura	Observe	Página
Colocar o saco de eliminação		4		179
Eliminar o saco de pó		5	 	179
Montar a mangueira		6		180
Posição de transporte		7		181
Ligar e desligar		8		181
Conectar a ferramenta eléctrica no aspirador, automatismo de controlo remoto		9		182 - 184
Regular a quantidade de ar		10		184
Função de sopro		11		185
Limpeza semi-automática do filtro (SFC)		12		186
Substituir o filtro de pregas		13	 	187 - 188

Meta de acção	Figura	Observe	Página
Limpar o flutuador			189 – 191
Seleccionar acessórios	–		192

Detecção de falhas

ATENÇÃO Desligar imediatamente o aspirador assim que sair espuma ou água e esvaziar o depósito. Caso contrário é possível que o aspirador seja danificado.

- ▶ O aspirador está equipado com um flutuador. A potência de aspiração é reduzida ao ser alcançada a máxima altura de enchimento. Bascular o interruptor de ligar-desligar “0” e esvaziar o contentor.
- ▶ Se a força de aspiração for tão grande, de modo que a ferramenta eléctrica conectada seja demasiadamente sugada à superfície de trabalho, a quantidade de ar deverá ser regulada.
- ▶ Activar a limpeza semi-automática do filtro assim que a potência de aspiração diminuir.

Manutenção e limpeza

- ▶ Manter o aspirador e as aberturas de ventilação sempre limpas, para trabalhar bem e de forma segura.

No mínimo uma vez por ano deve ser realizado um controlo técnico de pó, pelo fabricante ou por uma pessoa devidamente instruída, para p. ex. verificar se há danos no filtro, e controlar a estanqueidade do aspirador e o funcionamento do dispositivo de controlo.

No caso de aspiradores da classe L, que se encontrarem em áreas insalubres, deveria se limpar a parte de fora assim como todas os componentes da máquina ou tratar com produtos vedantes. Todas as peças sujas, que, aquando da execução de trabalhos de manutenção e de reparação, não puderem ser suficientemente limpas, devem ser eliminadas. Estas peças devem ser eliminadas dentro de sacos impermeáveis, de acordo com as directivas vigentes para a eliminação deste tipo de detritos.

Para a manutenção pelo utilizador é necessário que o aspirador seja desmontado, limpo e mantido, o quanto possível, sem que haja perigo para o pessoal de manutenção nem para outras pessoas. Antes de ser desmontado, o aspirador deveria ser limpo, para evitar eventuais perigos. O recinto no qual o aspirador é desmontado, deveria ter uma boa ventilação. Usar um equipamento de protecção pessoal durante a manutenção. A área de trabalho deve ser limpa após a manutenção. Se for necessário substituir o cabo de conexão, isto deverá ser realizado pela Bosch ou por uma oficina de serviço pós-venda autorizada para todas as ferramentas eléctricas Bosch para evitar riscos de segurança.

Serviço pós-venda e consultoria de aplicação

Para todas as questões e encomendas de peças sobressalentes é imprescindível indicar o número de produto de 10 dígitos como consta na placa de características do aspirador.

O serviço pós-venda responde às suas perguntas a respeito de serviços de reparação e de manutenção do seu produto, assim como das peças sobressalentes. Desenhos explodidos e informações sobre peças sobressalentes encontram-se em: www.bosch-pt.com

A nossa equipa de consultoria de aplicação Bosch esclarecem com prazer todas as suas dúvidas a respeito da compra, aplicação e ajuste dos produtos e acessórios.

Portugal

Robert Bosch LDA
Avenida Infante D. Henrique
Lotes 2E – 3E
1800 Lisboa
Para efectuar o seu pedido online de peças entre na página www.ferramentasbosch.com.
Tel.: 21 8500000
Fax: 21 8511096

Brasil

Robert Bosch Ltda.
Caixa postal 1195
13065-900 Campinas
Tel.: (0800) 7045446
www.bosch.com.br/contacto

Eliminação

Aspiradores, acessórios e embalagens devem ser enviados a uma reciclagem ecológica de matéria prima.

Não deitar o aspirador no lixo doméstico!

Apenas países da União Europeia:



De acordo com a directiva europeia 2012/19/UE para aparelhos eléctricos e electrónicos velhos, e com as respectivas realizações nas leis nacionais, as ferramentas eléctricas que não servem mais para a utilização, devem ser enviadas separadamente a uma reciclagem ecológica.

Sob reserva de alterações.

Italiano

Norme di sicurezza



Leggere tutte le avvertenze di pericolo e le istruzioni operative. In caso di mancato rispetto delle avvertenze di pericolo e delle istruzioni operative si potrà creare il pericolo di scosse elettriche, incendi e/o incidenti gravi.

Custodire accuratamente le presenti istruzioni.

- **Il presente aspiratore non è previsto per essere utilizzato da bambini, né da persone dalle limitate capacità fisiche, sensoriali o mentali o prive dell'esperienza e delle conoscenze necessarie.**

Il presente aspiratore potrà essere utilizzato da bambini a partire dagli 8 anni di età e da persone dalle limitate capacità fisiche, sensoriali o mentali o prive dell'esperienza e delle conoscenze necessarie, se sorvegliate da una persona incaricata della loro sicurezza o se da essa istruite riguardo all'utilizzo sicuro dell'aspiratore e a condizione che abbiano compreso i pericoli correlati all'apparecchio stesso. In caso contrario, vi è rischio di comandi errati e di lesioni.

- **Sorvegliare i bambini.** In questo modo viene assicurato che i bambini non giochino con l'aspiratore.
- **La pulizia e la manutenzione dell'aspiratore da parte di bambini non deve avvenire senza sorveglianza.**
- **Non aspirare polvere di legno di faggio, di quercia, polvere minerale o amianto.** Queste sostanze sono considerate cancerogene.

AVVERTENZA Utilizzare l'aspiratore solamente se si hanno informazioni sufficienti per l'uso dell'aspiratore, relativamente alle sostanze da

aspirare e per il loro smaltimento sicuro. Un'istruzione accurata riduce usi errati e lesioni.

AVVERTENZA L'aspiratore è adatto per l'aspirazione di materiali asciutti e, tramite misure adatte, anche per l'aspirazione di liquidi. La penetrazione di liquidi aumenta il rischio di una scossa elettrica.

- **Non aspirare con l'aspiratore liquidi infiammabili oppure esplosivi, come ad esempio benzina, olio, alcool, solventi. Non aspirare polvere bollenti oppure brucianti. Non mettere in funzione l'aspiratore in locali soggetti al pericolo di esplosioni.** Le polveri, i vapori oppure i liquidi si possono infiammare oppure esplodere.

AVVERTENZA Utilizzare la presa di corrente esclusivamente per gli scopi stabiliti nelle istruzioni per l'uso.

AVVERTENZA Spegnere immediatamente l'aspiratore non appena fuoriesce schiuma oppure acqua e svuotare il serbatoio. In caso contrario l'aspiratore potrebbe venire danneggiato.

ATTENZIONE L'aspiratore può essere impiegato e custodito esclusivamente in ambienti interni. La penetrazione di pioggia o di umidità nella parte superiore dell'aspiratore aumenta il rischio di una scossa elettrica.

ATTENZIONE Pulire regolarmente il galleggiante e controllare se lo stesso è danneggiato. In caso contrario può esserne pregiudicato il funzionamento. (vedere figura 14, pagina 189 – 191)

- **Qualora non fosse possibile evitare di utilizzare l'aspiratore in ambiente umido, utilizzare un interruttore di sicurezza per correnti di guasto.** L'uso di un interruttore di sicurezza per correnti di guasto riduce il rischio di una scossa elettrica.
- **Collegare l'aspiratore ad una rete elettrica regolarmente collegata a terra.** La presa di corrente ed il cavo di prolunga devono essere dotati di un conduttore di protezione funzionante.
- **Prima di ogni impiego controllare l'aspiratore, cavo e spina. Non utilizzare l'aspiratore qualora fossero riscontrati dei danni. Non aprire da soli l'aspiratore e farlo riparare solo da personale specializzato impiegando esclusivamente pezzi di ricambio originali.** Aspiratori, cavi e spine danneggiati aumentano il rischio di una scossa elettrica.
- **Non passare con un veicolo sul cavo oppure non schiacciarlo. Non tirare il cavo per estrarre la spina dalla presa oppure per muovere l'aspiratore.** Cavi danneggiati aumentano il rischio di una scossa elettrica.
- **Estrarre sempre la spina dalla presa della corrente prima di procedere alla manutenzione o alla pulizia dell'aspiratore, prima di effettuare operazioni di regolazione sull'apparecchio, prima di sostituire parti accessorie oppure prima di riporlo.** Tale precauzione eviterà che l'aspiratore possa essere messo in funzione inavvertitamente.

- ▶ **Provvedere per una buona aerazione sul posto di lavoro.**
- ▶ **Fare riparare l'aspiratore solo ed esclusivamente da personale specializzato e solo impiegando pezzi di ricambio originali.** In tale maniera potrà essere salvaguardata la sicurezza dell'aspirapolvere.

AWERTENZA L'aspiratore contiene polvere nociva per la salute. Operazioni di svuotamento e di manutenzione, inclusa la rimozione del contenitore di raccolta polvere, devono essere effettuate esclusivamente da persone esperte. È necessario indossare una protezione adeguata. Non mettere in funzione l'aspiratore senza il completo sistema di filtraggio. In caso contrario viene messa in pericolo la salute.

- ▶ **Prima della messa in funzione controllare le perfette condizioni del tubo flessibile di aspirazione.** Durante questo controllo lasciare montato il tubo flessibile di aspirazione in modo da impedire che la polvere possa fuoriuscire accidentalmente. In caso contrario è possibile inalare polvere.
- ▶ **Non utilizzare l'aspiratore per sedersi.** È possibile danneggiare l'aspiratore.
- ▶ **Utilizzare con cura il cavo elettrico ed il tubo flessibile di aspirazione.** Con gli stessi è possibile mettere in pericolo altre persone.
- ▶ **Non pulire l'aspiratore con un getto d'acqua orientato direttamente.** La penetrazione di acqua nella parte superiore dell'aspiratore aumenta il rischio di una scossa elettrica.

Ulteriori indicazioni di sicurezza ed istruzioni operative

- ▶ **Osservare la tensione di rete!** La tensione riportata sulla targhetta di identificazione dell'aspiratore deve corrispondere alla tensione della rete elettrica di alimentazione.
- ▶ **Vi preghiamo di informar Vi relativamente alle norme/leggi in vigore nel Vostro paese riguardanti il trattamento di polveri nocive per la salute.**
- ▶ **Per risparmiare energia accendere l'aspiratore solo se lo stesso viene utilizzato.**
- ▶ **Per l'aspirazione a secco si dovrebbe impiegare un sacchetto per la polvere.** Utilizzando un sacchetto per la polvere il filtro pieghettato rimane più a lungo libero prolungando la potenza di aspirazione e facilitando lo smaltimento della polvere.
- ▶ **Prima di iniziare l'aspirazione di liquidi è necessario togliere il sacchetto per la polvere e svuotare il serbatoio.**
- ▶ **L'aspiratore dispone di una funzione di soffiaggio.** Non soffiare l'aria di scarico nell'ambiente libero. Utilizzare la funzione di soffiaggio esclusivamente con un tubo flessibile pulito. Polveri possono essere dannose per la salute.
- ▶ **Dopo l'aspirazione rimuovere il filtro pieghettato per evitare la formazione di muffa e lasciarlo asciugare bene,**

in modo particolare prima di utilizzarlo per l'aspirazione a secco.

- ▶ **Mettere in funzione l'aspiratore esclusivamente con filtro pieghettato montato.**
- ▶ **Nell'aspiratore è integrata una presa con contatto a terra.** La stessa consente il collegamento di un elettro-utensile esterno. L'aspiratore viene messo automaticamente in funzione tramite l'elettro-utensile collegato. Rispettare la massima potenza allacciata ammissibile dell'elettro-utensile collegato.
- ▶ **L'aspiratore non deve essere utilizzato come pompa per l'acqua.** L'aspiratore è idoneo per l'aspirazione di miscele di acqua ed aria.
- ▶ **Lavare ogni tanto il serbatoio utilizzando detergenti non abrasivi comunemente in commercio e lasciarlo asciugare bene.**

Simboli

I simboli sotto indicati sono necessari alla lettura ed alla comprensione delle istruzioni d'uso. È importante conoscere bene i simboli ed il rispettivo significato. Un'interpretazione corretta dei simboli contribuisce ad utilizzare meglio ed in modo più sicuro l'aspiratore.

Simbolo	Significato
---------	-------------



GAS 20 L SFC:
Aspiratore multiuso

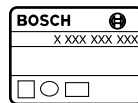

Codice prodotto



ATTENZIONE Leggere tutte le avvertenze di pericolo e le istruzioni operative. In caso di mancato rispetto delle avvertenze di pericolo e delle istruzioni operative si potrà creare il pericolo di scosse elettriche, incendi e/o incidenti gravi.











Aspiratore della classe di polveri L secondo IEC/EN 60335-2-69 per l'**aspirazione a secco** di polveri nocive per la salute con un valore limite di esposizione di > 1 mg/m³

Nota bene:

I requisiti relativi al grado di filtrazione (classe di polveri L) è stata indicata solo per l'aspirazione a secco.

34 | Italiano

Simbolo	Significato
	AVVERTENZA L'aspiratore contiene polvere nociva per la salute. Operazioni di svuotamento e di manutenzione, inclusa la rimozione del contenitore di raccolta polvere, devono essere effettuate esclusivamente da persone esperte. È necessario indossare una protezione adeguata. Non mettere in funzione l'aspiratore senza il completo sistema di filtraggio. In caso contrario viene messa in pericolo la salute.
	Non utilizzare l'aspiratore per sedersi oppure come sgabello
	Prima di tutti gli interventi all'aspiratore staccare la spina dalla presa di corrente
	Portare protezione per l'udito.
	Indossare una maschera di protezione contro la polvere.
	Direzione di movimento
	Direzione di reazione
	Per l'operazione utilizzare forza.
I	Accensione
O	Spegnimento
II	Dispositivo di avviamento a distanza
	Operazione vietata
	Operazione permessa
	Prossima operazione
P_1	Potenza nominale assorbita
f	Frequenza
	Capacità serbatoio (lordo)

Simbolo	Significato
	Volume netto
	max. depressione
	max. portata
P 	Potenza di aspirazione
A 	Filtro pieghevole piatto
L 	Classe polvere filtro aspiratore
	Tipo di protezione
 / I	Simbolo per classe di protezione I (con conduttore di protezione)
	Peso in funzione della EPTA-Procedure 01/2003
	Attestato di collaudo BIA No. per filtro/aspiratore
L_{pA}	Livello di pressione acustica
K	Insicurezza della misura

Volume di fornitura

Aspiratore multiuso (vedi figura 1)

L'accessorio completo è contenuto nel nostro programma accessori.

Uso conforme alle norme

L'aspiratore è idoneo per aspirare ed eliminare sostanze che non siano nocive per la salute e liquidi non infiammabili. Lo stesso è adatto per elevate sollecitazioni nel campo di impiego industriale come p. es. nell'artigianato, industria ed officine.

Gli aspiratori della classe di polveri L secondo IEC/EN 60335-2-69 possono essere impiegati esclusivamente per l'aspirazione e l'eliminazione di polveri nocive per la salute con un valore limite di esposizione di $> 1 \text{ mg/m}^3$.

Utilizzare l'aspiratore esclusivamente se sono state completamente valutate tutte le funzioni e possono essere effettuate senza limitazioni oppure sono state mantenute le relative istruzioni. L'aspiratore ha una funzione di soffiaggio, p. es. per asciugare superfici.

L'aspiratore dispone di una presa con dispositivo di avviamento a distanza per il collegamento di un elettrotensile con funzione di aspirazione.

In linea di massima l'aspiratore non deve essere impiegato in ambienti soggetti al pericolo di esplosione.

Dati tecnici

I dati tecnici del prodotto sono indicati nella tabella a pagina 176.

I dati sono validi per una tensione nominale [U] di 230 V. In caso di tensioni differenti e di modelli specifici dei paesi di impiego, questi dati possono variare.

Henk Becker
Executive Vice President
Engineering

Helmut Heinzelmann
Head of Product Certification
PT/ETM9

Dichiarazione di conformità

Dichiariamo sotto la nostra piena responsabilità che il prodotto descritto nella sezione «Dati tecnici» è conforme a tutte le disposizioni pertinenti delle Direttive 2011/65/UE, 2014/30/UE, 2006/42/CE e alle relative modifiche, nonché alle seguenti Normative: EN 60335-1, EN 60335-2-69.

Fascicolo tecnico (2006/42/CE) presso:
Robert Bosch GmbH, PT/ETM9,
70764 Leinfelden-Echterdingen, GERMANY

PPA
 *i.V. Heinzelmann*

Robert Bosch GmbH, Power Tools Division
70764 Leinfelden-Echterdingen, GERMANY
Leinfelden, 29.07.2014











Informazione sulla rumorosità

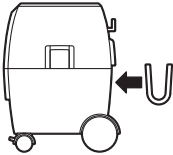

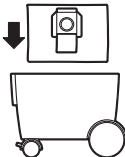

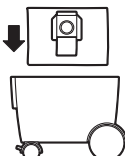

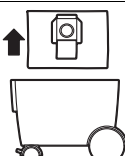



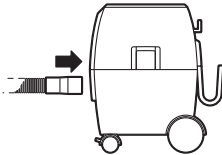

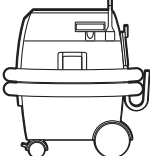

I valori di misura del prodotto sono indicati nella tabella a pagina 176.

Valori di emissione acustica rilevati conformemente a EN 60335-2-69.

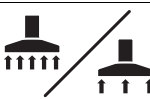
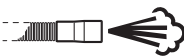
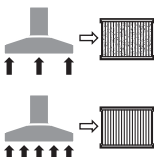
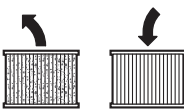
Montaggio ed uso

La seguente tabella illustra le operazioni da seguire per il montaggio e la messa in funzione dell'aspiratore. Le istruzioni operative vengono illustrate nella figura indicata. In funzione del tipo di applicazione, sono necessarie diverse combinazioni di istruzioni. Si prega di osservare le avvertenze di sicurezza.

Scopo dell'operazione	Figura	Osservare	Pagina
Rimozione delle parti accessorie 	1		177
Montaggio del supporto del tubo flessibile 	2		177
Inserimento del sacchetto per la polvere 	3		178
Inserimento del sacchetto per lo smaltimento 	4		179
Smaltimento del sacchetto per la polvere 	5		179

36 Italiano			
Scopo dell'operazione	Figura	Osservare	Pagina
Montaggio del tubo flessibile			180
Posizione per il trasporto			181
Accensione/spengimento			181
Collegamento dell'elettrotensile all'aspiratore, dispositivo di avviamento a distanza			182 - 184
Regolazione del flusso d'aria			184
Funzione di soffiaggio			185
Pulizia semiautomatica del filtro (SFC)			186
Sostituzione del filtro pieghettato		 	187 - 188
Pulizia del galleggiante		 	189 - 191
Selezione accessori	-		192

Individuazione del guasto

⚠ AWERTENZA Spegnere immediatamente l'aspiratore non appena fuoriesce schiuma oppure acqua e svuotare il serbatoio. In caso contrario l'aspiratore potrebbe venire danneggiato.

► L'aspiratore è dotato di un galleggiante. Al raggiungimento del massimo livello di riempimento si riduce la

potenza di aspirazione. Mettere l'interruttore di avvio-/arresto in posizione «0» e svuotare il serbatoio.

- Nel caso in cui la forza di aspirazione dovesse essere così elevata che l'elettrotensile collegato aspira eccessivamente sulla superficie di lavoro, regolare la portata d'aria.
- In caso di potenza di aspirazione che si riduce sensibilmente attivare la pulizia semiautomatica del filtro.

Manutenzione e pulizia

► Per lavorare bene ed in modo sicuro mantenere l'aspiratore e le fessure di aerazione pulite.

Almeno una volta all'anno è necessario che il produttore oppure personale adeguatamente addestrato sottoponga la tecnica di aspirazione ad un adeguato controllo per verificare p. es. se il filtro è esente da danni, se l'aspiratore è ermetico e se il dispositivo di controllo funziona correttamente.

In caso di aspiratori della classe L, che si trovano in ambienti soggetti a forte tasso di sporcizia, si dovrebbe pulire accuratamente sia la parte esterna che tutti i componenti della macchina oppure trattarla con sigillanti. Effettuando gli interventi di manutenzione e riparazione devono essere smaltite tutte le parti che non possono essere più pulite a sufficienza. Tali parti devono essere chiuse in sacchetti ermetici e smaltiti in conformità alle disposizioni vigenti per lo smaltimento di rifiuti di questo tipo.

Ai fini della manutenzione da parte dell'utente, l'aspiratore deve essere smontato, pulito e controllato per quanto possibile ed avendo cura di non causare pericoli al personale addetto alla manutenzione o ad altre persone. Prima dello smontaggio, l'aspiratore dovrebbe essere pulito al fine di prevenire eventuali pericoli. Il locale in cui viene smontato l'aspiratore dovrebbe essere ben arieggiato. Durante la manutenzione, indossare un equipaggiamento di protezione personale. Dopo interventi di manutenzione è necessario effettuare una pulizia accurata dell'ambiente di manutenzione.

Qualora si rendesse necessaria una sostituzione del cavo di collegamento, la stessa deve essere effettuata dalla Bosch oppure da un centro di assistenza clienti autorizzato per elettrodomestici Bosch per evitare pericoli per la sicurezza.

Assistenza clienti e consulenza impieghi

Per ogni tipo di richiesta o di ordinazione di pezzi di ricambio, è indispensabile comunicare sempre il codice prodotto a dieci cifre riportato sulla targhetta di fabbricazione dell'aspiratore.

Il servizio di assistenza risponde alle Vostre domande relative alla riparazione ed alla manutenzione del Vostro prodotto nonché concernenti le parti di ricambio. Disegni in vista esplosa ed informazioni relative alle parti di ricambio sono consultabili anche sul sito:

www.bosch-pt.com

Il team Bosch che si occupa della consulenza impieghi vi aiuterà in caso di domande relative ai nostri prodotti ed ai loro accessori.

Italia

Officina Elettrodomestici
Robert Bosch S.p.A.
Corso Europa, ang. Via Trieste 20
20020 LAINATE (MI)
Tel.: (02) 3696 2663
Fax: (02) 3696 2662
Fax: (02) 3696 8677
E-Mail: officina.elettrodomestici@it.bosch.com

Svizzera

Sul sito www.bosch-pt.com/ch/it è possibile ordinare direttamente on-line i ricambi.

Tel.: (044) 8471513

Fax: (044) 8471553

E-Mail: Aftersales.Service@de.bosch.com

Smaltimento

Avviare ad un riciclaggio rispettoso dell'ambiente aspiratore, accessori ed imballaggi non più necessari.

Non gettare l'aspiratore tra i rifiuti domestici!

Solo per i Paesi della CE:



Conformemente alla norma della direttiva 2012/19/UE sui rifiuti di apparecchiature elettriche ed elettroniche (RAEE) ed all'attuazione del recepimento nel diritto nazionale, gli elettrodomestici diventati inservibili devono essere raccolti separatamente ed essere inviati ad una riutilizzazione ecologica.

Con ogni riserva di modifiche tecniche.

Nederlands

Veiligheidsvoorschriften



Lees alle veiligheidswaarschuwingen en alle voorschriften. Als de waarschuwingen en voorschriften niet worden opgevolgd, kan dit een elektrische schok, brand of ernstig letsel tot gevolg hebben.

Bewaar deze voorschriften goed.

► **Deze zuiger is niet bestemd voor het gebruik door kinderen en personen met beperkte fysieke, sensorische of geestelijke capaciteiten of gebrekkige ervaring en kennis. Deze zuiger kan door kinderen vanaf 8 jaar en personen met beperkte fysieke, sensorische of geestelijke capaciteiten of ontbrekende ervaring en kennis gebruikt worden als deze onder toezicht staan van een voor hun veiligheid verantwoordelijke persoon of over het veilige gebruik van de zuiger geïnformeerd werden en de hiermee gepaard gaande gevaren verstaan. Anders**

bestaat er gevaar voor foute bediening en verwondingen.

- ▶ **Houd toezicht op kinderen.** Daarmee wordt gewaarborgd dat kinderen niet met de zuiger spelen.
- ▶ **De reiniging en het onderhoud van de zuiger door kinderen mogen niet zonder toezicht plaatsvinden.**

- ▶ **Zuig geen beukenhout-, eikenhout-, steenstof of asbest.** Deze stoffen gelden als kankerverwekkend.

⚠ WAARSCHUWING Gebruik de zuiger alleen indien u voldoende informatie over het gebruik van de zuiger, de te zuigen stoffen en de veilige afvoer van deze stoffen heeft ontvangen. Een zorgvuldige instructie vermindert de kans op verkeerde bediening en lichamelijk letsel.

⚠ WAARSCHUWING De zuiger is geschikt voor het zuigen van droge stoffen. De zuiger is met geschikte maatregelen ook geschikt voor het zuigen van vloeistoffen. Het binnendringen van vloeistoffen vergroot het risico van een elektrische schok.

- ▶ **Zuig met de zuiger geen brandbare of explosieve vloeistoffen, zoals benzine, olie, alcohol en oplosmiddelen. Zuig geen heet of brandend stof. Gebruik de zuiger niet in een explosiegevaarlijke ruimte.** Het stof, de dampen of de vloeistoffen kunnen ontbranden of exploderen.

⚠ WAARSCHUWING Gebruik het stopcontact alleen voor de in de gebruiksaanwijzing vastgelegde doeleinden.

⚠ WAARSCHUWING Schakel de zuiger onmiddellijk uit zodra er schuim of water naar buiten komt en maak het reservoir leeg. De zuiger kan anders beschadigd raken.

⚠ LET OP De zuiger mag alleen binnenshuis gebruikt en bewaard worden. Het binnendringen van regen of vocht in het bovenste deel van de zuiger vergroot het risico van een elektrische schok.

⚠ LET OP Reinig de vlotter regelmatig en controleer of deze beschadigd is. De functie kan anders belemmerd zijn. (zie afbeelding 14, pagina 189 – 191)

- ▶ **Als het gebruik van de zuiger in een vochtige omgeving onvermijdelijk is, dient u een aardlekschakelaar te gebruiken.** Het gebruik van een aardlekschakelaar vermindert het risico van een elektrische schok.
- ▶ **Sluit de zuiger aan op een volgens de voorschriften geaard stroomnet.** Het stopcontact en de verlengkabel moeten een goed werkende aardeaansluiting hebben.
- ▶ **Controleer voor elk gebruik zuiger, kabel en stekker.** Gebruik de zuiger niet als u een beschadiging hebt vastgesteld. Open de zuiger niet zelf en laat deze alleen door gekwalificeerd personeel en alleen met originele vervangingsonderdelen repareren. Beschadigde zuigers, kabels en stekkers vergroten het risico van een elektrische schok.

gers, kabels en stekkers vergroten het risico van een elektrische schok.

- ▶ **Rijd niet over de kabel en klem deze niet vast. Trek niet aan de kabel om de stekker uit het stopcontact te trekken of de zuiger te verplaatsen.** Beschadigde kabels vergroten het risico van een elektrische schok.
- ▶ **Trek de stekker uit het stopcontact voordat u onderhoud aan de zuiger uitvoert, de zuiger reinigt of instelt, toebehoren wisselt of de zuiger weglegt.** Deze voorzorgsmaatregel voorkomt onbedoeld starten van de zuiger.
- ▶ **Zorg voor een goede ventilatie op de werkplek.**
- ▶ **Laat de zuiger alleen repareren door gekwalificeerd en vakkundig personeel en alleen met originele vervangingsonderdelen.** Daarmee wordt gewaarborgd dat de veiligheid van de zuiger in stand blijft.

⚠ WAARSCHUWING De zuiger bevat stof dat gevaarlijk is voor de gezondheid. Laat alleen een vakman het apparaat leegmaken en onderhoud aan het apparaat uitvoeren. Dit geldt ook voor het verwijderen van het stofverzamelreservoir. Een geschikte beschermende uitrusting is noodzakelijk. Gebruik de zuiger niet zonder het volledige filtersysteem. Anders brengt u uw gezondheid in gevaar.

- ▶ **Controleer vóór de in gebruikneming de correcte toestand van de zuigslang. Laat de zuigslang gemonteerd op het apparaat, zodat er geen stof onbedoeld naar buiten komt.** Anders kunt u stof inademen.
- ▶ **Gebruik de zuiger niet om op te zitten.** Anders kunt u de zuiger beschadigen.
- ▶ **Gebruik het netsnoer en de zuigslang zorgvuldig.** Anders kunt u er andere personen mee in gevaar brengen.
- ▶ **Reinig de zuiger niet met rechtstreeks gerichte waterstraal.** Het binnendringen van water in het bovenste deel van de zuiger vergroot het risico van een elektrische schok.

Overige veiligheidsvoorschriften en tips voor de werkzaamheden

- ▶ **Let op de netspanning!** De spanning van de stroombron moet overeenkomen met de gegevens op het typeplaatje van het gereedschap.
- ▶ **Stel u op de hoogte van de in uw land geldende regels en wetten ten aanzien van de omgang met stof dat gevaarlijk voor de gezondheid is.**
- ▶ **Om energie te besparen, schakelt u de zuiger alleen in wanneer u deze gebruikt.**
- ▶ **Voor droog zuigen dient u een stofzak te gebruiken. Bij gebruik van een stofzak blijft het harmonicafilter langer vrij, de zuigcapaciteit blijft langer in stand en de afvoer van het stof wordt vergemakkelijkt.**
- ▶ **Verwijder vóór het nat zuigen de stofzak en maak het reservoir leeg.**
- ▶ **De zuiger beschikt over een uitblaasfunctie. Blaas de afgevoerde lucht niet de ruimte in. Gebruik de uitblaas-**

functie alleen met een schone slang. Stof kan gevaarlijk voor de gezondheid zijn.

- ▶ **Verwijder na het zuigen het harmonicafilter ter voorkoming van schimmelvorming en laat dit goed drogen, met name voordat u het gebruikt voor droog zuigen.**
- ▶ **Gebruik de zuiger alleen met gemonteerd harmonicafilter.**
- ▶ **In de zuiger is een geaard stopcontact geïntegreerd. Daarop kunt u een extern elektrisch gereedschap aansluiten. De zuiger wordt via het aangesloten elektrische gereedschap automatisch ingeschakeld. Neem het maximaal toegestane aansluitvermogen van het aangesloten elektrische gereedschap in acht.**
- ▶ **De zuiger mag niet als waterpomp worden gebruikt.** De zuiger is bestemd voor het opzuigen van een mengsel van lucht en water.
- ▶ **Veeg het reservoir van tijd tot tijd met een in de handel verkrijgbaar, niet-schurend reinigingsmiddel schoon en laat het drogen.**

Symbolen

De volgende symbolen zijn van betekenis voor het lezen en begrijpen van de gebruiksaanwijzing. Zorg ervoor dat u de symbolen en hun betekenis herkent. Het juiste begrip van de symbolen helpt u de zuiger goed en veilig te gebruiken.

Symbol	Betekenis
	GAS 20 L SFC: Allroundzuiger
	Productnummer X XXX XXX XXX
	⚠ VOORZICHTIG Lees alle veiligheidswaarschuwingen en alle voorschriften. Als de waarschuwingen en voorschriften niet worden opgevolgd, kan dit een elektrische schok, brand of ernstig letsel tot gevolg hebben.
	
	Zuiger van stofklasse L volgens IEC/EN 60335-2-69 voor het droog zuigen van voor de gezondheid gevaarlijk stof met een blootstellingsgrenswaarde > 1 mg/m ³ Opmerking: Aan de eisen ten aanzien van de doorlatingsgraad (stofklasse L) wordt alleen voor droog zuigen voldaan.

Symbol	Betekenis
	⚠ WAARSCHUWING De zuiger bevat stof dat gevaarlijk is voor de gezondheid. Laat alleen een vakman het apparaat leegmaken en onderhoud aan het apparaat uitvoeren. Dit geldt ook voor het verwijderen van het stofverzamelreservoir. Een geschikte beschermende uitrusting is noodzakelijk. Gebruik de zuiger niet zonder het volledige filtersysteem. Anders brengt u uw gezondheid in gevaar.
	Gebruik de zuiger niet om op te zitten of te staan
	Trek altijd voor werkzaamheden aan de zuiger de netstekker uit het stopcontact
	Draag een gehoorbescherming.
	Draag een stofmasker.
	Bewegingsrichting
	Reactierichting
	Gebruik voor de handeling kracht.
I	Inschakelen
O	Uitschakelen
II	Automatische afstandsbediening
	Verboden handeling
	Toegestane handeling
	Volgende handelingsstap
P ₁	Opgenomen vermogen
f	Frequentie
	Inhoud reservoir (bruto)

40 | Nederlands

Symbol	Betekenis
	Netto-inhoud
	Max. onderdruk
	Max. doorstroomhoeveelheid
	Zuigcapaciteit
	Oppervlakte harmonicafilter
	Filterstofklasse zuiger
	Beschermingsklasse
	Symbol voor beschermingsklasse I (met aarde)
	Gewicht volgens EPTA-Procedure 01/2003
	BIA-testrapportnr. voor filter/zuiger
	L _{PA} Geluidsdrukniveau
	K Onzekerheid

Meegleverd

Allroundzuiger (zie afbeelding 1)

Het volledige toebehoren vindt u in ons toebehorenprogramma.

Gebruik volgens bestemming

De zuiger is bestemd voor het zuigen van voor de gezondheid ongevaarlijke stoffen en niet-brandbare vloeistoffen. Hij is geschikt voor zware eisen bij professioneel gebruik, bijvoorbeeld door de vakman, in de industrie en in werkplaatsen.

Zuigers van stofklasse L volgens IEC/EN 60335-2-69 mogen alleen worden gebruikt voor het zuigen van voor de gezondheid gevaarlijk stof met een blootstellingsgrenswaarde > 1 mg/m³.

Gebruik de zuiger alleen wanneer u alle functies volledig kunt inschatten en zonder beperkingen kunt gebruiken of daarvoor bestemde instructies heeft ontvangen.

Montage en gebruik

De volgende tabel toont de handelingsdoelen voor montage en gebruik van de zuiger. De instructies van de handelingsdoelen worden in de weergegeven afbeelding getoond. Afhankelijk van de toepassing zijn verschillende combinaties van de instructies vereist. Neem de veiligheidsvoorschriften in acht.

Handelingsdoel	Afbeelding	Neem het volgende in acht	Pagina
Toebehoren verwijderen			177

De zuiger heeft een blaasfunctie, bijv. voor het drogen van oppervlakken.

De zuiger beschikt over een stopcontact met automatische afstandsbediening voor aansluiting van een elektrisch gereedschap met afzuigfunctie.

De zuiger mag principieel niet worden gebruikt in een explosiegevaarlijke ruimte.

Technische gegevens

De technische gegevens van het product staan vermeld in de tabel op pagina 176.

De gegevens gelden voor nominale spanningen [U] 230 V. Bij afwijkende spanningen en bij per land verschillende uitvoeringen kunnen deze gegevens afwijken.

Conformiteitsverklaring

We verklaren op onze verantwoordelijkheid dat het onder „Technische gegevens” beschreven product aan alle desbetreffende bepalingen van de richtlijnen 2011/65/EU, 2014/30/EU, 2006/42/EG inclusief van de wijzigingen ervan voldoet en met de volgende normen overeenstemt EN 60335-1, EN 60335-2-69.

Technisch dossier (2006/42/EG) bij:
Robert Bosch GmbH, PT/ETM9,
70764 Leinfelden-Echterdingen, GERMANY

Henk Becker	Helmut Heinzelmann
Executive Vice President	Head of Product Certification
Engineering	PT/ETM9











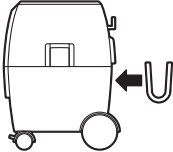

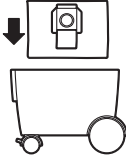

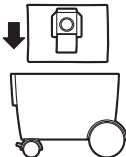

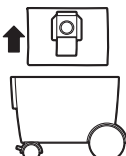
PPA

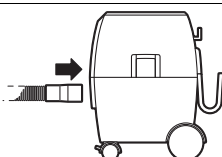

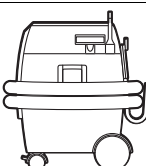
Robert Bosch GmbH, Power Tools Division
70764 Leinfelden-Echterdingen, GERMANY
Leinfelden, 29.07.2014

Informatie over geluid

De meetwaarden van het product staan vermeld in de tabel op pagina 176.

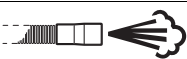
Geluidsemissiewaarden vastgesteld volgens EN 60335-2-69.

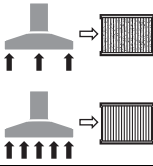
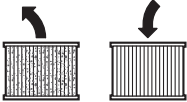
Handelingsdoel	Afbeelding	Neem het volgende in acht	Pagina
Slanghouder monteren			177
Stofzak inzetten			178
Afvoorzak inzetten			179
Stofzak afvoeren		 	179
Slang monteren			180
Transportstand			181
In- en uitschakelen			181
Elektrisch gereedschap op zuiger aansluiten, automatische afstandsbediening			182 - 184
Luchthoeveelheid regelen			184
Blaasfunctie			185

42 Nederlands			
Handelingsdoel	Afbeelding	Neem het volgende in acht	Pagina
Halfautomatische filterreiniging (SFC)		12	186
Harmonicafilter vervangen		13	187 – 188
Vlotter reinigen		14	189 – 191
Toebehoren kiezen	–	–	192

Storingen verhelpen

⚠ WAARSCHUWING Schakel de zuiger onmiddellijk uit zodra er schuim of water naar buiten komt en maak het reservoir leeg. De zuiger kan anders beschadigd raken.

- ▶ De zuiger is voorzien van een vlotter. Als de maximale vulhoogte bereikt wordt, neemt de zuigcapaciteit af. Kantel de aan/uit-schakelaar in stand „0” en maak het reservoir leeg.
- ▶ Als de zuigkracht zo groot is dat het aangesloten elektrische gereedschap zich te vast aan het werkoppervlak zuigt, dient u de luchthoeveelheid te regelen.
- ▶ Als het zuigvermogen afneemt, activeert u de halfautomatische filterreiniging.

Onderhoud en reiniging

- ▶ Houd de zuiger en de ventilatieopeningen schoon om goed en veilig te werken.

Minstens eenmaal per jaar moet door de fabrikant of door een geïnstrueerd persoon een stoftechnische controle worden uitgevoerd, bijvoorbeeld op beschadigingen van het filter, de dichtheid van de zuiger en de werking van de controlevoorziening.

Bij zuigers van klasse L die zich in een vuile omgeving bevinden, moeten de buitenzijde en alle machinedelen worden gereinigd of met afdichtmiddelen worden behandeld. Bij onderhouds- en reparatiewerkzaamheden moeten alle niet naar tevredenheid te reinigen delen worden afgevoerd. Deze delen moeten in ondoorlaatbare zakken worden afgevoerd in overeenstemming met de geldende bepalingen voor het afvoeren van dit afval.

Voor onderhoud door de gebruiker moet de zuiger gedemonteerd, gereinigd en nagezien worden, voor zover dat zonder gevaar voor onderhoudspersoneel en andere personen mogelijk is. Vóór de demontage moet de zuiger gereinigd worden om eventuele gevaren te voorkomen. De ruimte waarin de zuiger gedemonteerd wordt, dient goed geventileerd te worden.

Draag tijdens het onderhoud persoonlijke veiligheidsuitrusting. Na het onderhoud moet de onderhoudsomgeving worden gereinigd.

Als de aansluitkabel moet worden vervangen, moeten deze werkzaamheden door Bosch of een erkende klantenservice voor Bosch elektrische gereedschappen worden uitgevoerd om veiligheidsrisico's te voorkomen.

Klantenservice en gebruiksaanbevelingen

Vermeld bij vragen en bestellingen van vervangingsonderdelen altijd het uit tien cijfers bestaande zaaknummer volgens het typeplaatje van de zuiger.

Onze klantenservice beantwoordt uw vragen over reparatie en onderhoud van uw product en over vervangingsonderdelen. Explosietekeningen en informatie over vervangingsonderdelen vindt u ook op:

www.bosch-pt.com

Het Bosch-team voor gebruiksaanbevelingen helpt u graag bij vragen over onze producten en toebehoren.

Nederland

Tel.: (076) 579 54 54

Fax: (076) 579 54 94

E-mail: gereedschappen@nl.bosch.com

België

Tel.: (02) 588 0589

Fax: (02) 588 0595

E-mail: outillage.gereedschap@be.bosch.com

Afvalverwijdering

Zuiger, toebehoren en verpakkingen dienen op een voor het milieu verantwoorde wijze te worden gerecycled.

Gooi de zuiger niet bij het huisvuil.

Alleen voor landen van de EU:

Volgens de Europese richtlijn 2012/19/EU over elektrische en elektronische oude apparaten en de omzetting van de richtlijn in nationaal recht moeten niet meer bruikbare elektrische gereedschappen apart worden ingezameld en op een voor het milieu verantwoorde wijze worden hergebruikt.

Wijzigingen voorbehouden.

Dansk**Sikkerhedsinstrukser**

Læs alle sikkerhedsinstrukser og anvisninger. I tilfælde af manglende overholdelse af sikkerhedsinstrukserne og anvisningerne er der risiko for elektrisk stød, brand og/eller alvorlige kvæstelser.

Disse instrukser bør opbevares til senere brug.

- ▶ **Denne støvsuger er ikke beregnet til anvendelse af børn og personer med nedsatte fysiske, sensoriske eller mentale evner som følgende af manglende erfaring og/eller manglende viden.**
Støvsugeren kan anvendes af børn fra 8 år og personer med nedsatte fysiske, sensoriske eller mentale evner eller mangende erfaring og viden, hvis det sker under opsyn af en person, som er ansvarlig for deres sikkerhed, eller de er blevet instrueret i sikker omgang med støvsugeren og forstår de farer, der er forbundet hermed. I modsat fald er der risiko for forkert betjening med skader til følge.
- ▶ **Sørg for, at børn er under opsyn.** Dermed sikres det, at børn ikke leger med sugeren.
- ▶ **Sugeren må kun rengøres og vedligeholdes af børn, hvis de er under opsyn.**

- ▶ **Opsug ikke støv fra bøgetræ eller egetræ, stenstøv eller asbest.** Disse stoffer gælder som kræftfremkaldende.

ADVARSEL Brug kun sugeren, hvis du har modtaget tilstrækkelige informationer vedr. brug af sugeren, vedr. de stoffer, der må opsuges og vedr. afhjælpning af disse. En omhyggelig instruktion forringer forkert betjening og kvæstelser.

ADVARSEL Sugeren er egnet til at opsuge tørre stoffer; træffes egnede foranstaltninger, er den også egnet til at opsuge væsker. Indtrængning af væske øger risikoen for at få elektrisk stød.

- ▶ **Brug ikke sugeren til at opsuge brændbare eller eksplosive væsker som f.eks. benzin, olie, alkohol eller opløsningsmidler. Opsug ikke varmt eller brændende støv. Brug ikke sugeren i eksplosionsfarlige rum.** Støv, dampe eller væsker kan antændes eller eksplodere.

ADVARSEL Brug kun stikdåsen til de formål, der er fastlagt i betjeningsvejledningen.

ADVARSEL Sluk straks for sugeren, så snart skum eller vand strømmer ud og tøm beholderen. Ellers kan sugeren blive beskadiget.

PAS PÅ Sugeren må kun bruges og opbevares indendørs. Indtrængning af regn eller vand i sugerens overdel øger risikoen for elektrisk stød.

PAS PÅ Rengør svømmeren med regelmæssige mellemrum og kontrollér, om den er skadiget. Ellers kan funktionen forringes. (se billede 14, side 189 – 191)

- ▶ **Hvis det ikke kan undgås at bruge sugeren i fugtige omgivelser, skal der bruges et HFI-relæ.** Brug af et HFI-relæ reducerer risikoen for at få elektrisk stød.
- ▶ **Tilslut sugeren til et korrekt jordforbundet strømnet.** Stikdåse og forlængerledning skal være forsynet med en funktionsdygtig jordledning.
- ▶ **Kontrollér altid suger, kabel og stik før brug.** Anvend ikke sugeren, hvis den er beskadiget. Forsøg ikke at åbne sugeren og sørg for, at den kun repareres af kvalificerede fagfolk, og at der kun benyttes originale reservedele. Beskadigede sugere, kabler og stik øger risikoen for elektrisk stød.
- ▶ **Undgå at køre hen over eller klemme ledningen.** Træk ikke i ledningen for at trække stikket ud af stikdåsen eller bevæge sugeren. Beskadigede ledninger øger risikoen for elektrisk stød.
- ▶ **Træk stikket ud af stikkontakten, inden sugeren vedligeholdes eller rengøres, indstillinger foretages på maskinen, der skiftes tilbehørsdele eller sugeren lægges fra.** Disse sikkerhedsforanstaltninger forhindrer en utilsigtet start af sugeren.
- ▶ **Sørg for god ventilation på arbejdspladsen.**
- ▶ **Sørg for, at sugeren kun repareres af specialiseret personale og at der kun benyttes originale reservedele.** Dermed sikres det, at sugeren bliver ved med at være sikker.

⚠ ADVARSEL Sugerer indeholder sundhedsfarligt støv. Få fagfolk til at tømme og vedligeholde den samt bortskaffe støvsamlebeholderen. Dette kræver et tilsvarende beskyttelsesudstyr. Brug ikke sugeren uden komplet filtersystem. Ellers er arbejdet sundhedsfarligt.

- ▶ **Kontroller, at sugeslangen er fejlfri, før sugeren tages i drift.** Lad sugeslangen blive på sugeren, så støv ikke trænger utilsigtet ud. Ellers kan du indånde støv.
- ▶ **Brug ikke sugeren til at sidde på.** Du kan beskadige sugeren.
- ▶ **Brug netkablet og sugeslangen omhyggeligt.** Du kan udsætte andre personer for fare.
- ▶ **Rengør ikke sugeren ved at rette en vandstråle direkte på den.** Indtrængning af vand i sugeren overdel øger risikoen for elektrisk støv.

Yderligere sikkerheds- og arbejdsinstrukser

- ▶ **Kontroller netspændingen!** Strømkildens spænding skal stemme overens med angivelserne på sugerenes typeskilt.
- ▶ **Indhent information om de gældende regler/love vedr. håndtering af sundhedsfarligt støv i dit land.**
- ▶ **For at spare på energien bør du kun tænde for sugeren, når du bruger den.**
- ▶ **Til tørsugning sættes en støvpose i.** Bruges en støvpose, bliver foldefilteret længere fri; desuden holdes sugedydelsen god i længere tid og bortskaffelsen af støvet gøres nemmere.
- ▶ **Fjern før vådsugning støvposen og tøm beholderen.**
- ▶ **Sugerer råder over en udblæsningsfunktion.** Blæs ikke afgangsluften ude i det frie rum. Anvend kun udblæsningsfunktionen med en ren slange. Støv kan være sundhedsfarligt.
- ▶ **Tag foldefilteret ud efter sugearbejdet for at undgå dannelse af mug og lad det tørre godt; dette er især vigtigt, før det bruges til tørsugning.**
- ▶ **Brug kun sugeren med monteret foldefilter.**
- ▶ **I sugeren er der integreret en beskyttelseskontaktstikdåse.** Den kan bruges til at tilslutte eksterne el-værktøjer. Sugerer tages automatisk i brug via det tilsluttede el-værktøj. Overhold den maks. tilladte tilslutningseffekt, der gælder for det tilsluttede el-værktøj.
- ▶ **Sugerer må ikke bruges som vandpumpe.** Sugerer er beregnet til at opsuge luft- og vandblandinger.
- ▶ **Tør beholderen ren med et almindeligt, ikke skurende rengøringsmiddel en gang imellem og lad den tørre.**

Symboler

De efterfølgende symboler er af betydning for at kunne læse og forstå betjeningsvejledningen. Læg mærke til symbolerne og overhold deres betydning. En rigtig forståelse af symbolerne er med til at sikre en god og sikker brug af sugeren.

Symbol Betydning



GAS 20 L SFC:
Universalsuger

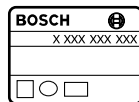

Typenummer



⚠ VÆR FORSIGTIG Læs alle sikkerhedsinstrukser og anvisninger. I tilfælde af manglende overholdelse af sikkerhedsinstrukserne og anvisningerne er der risiko for elektrisk støv, brand og/eller alvorlige kvæstelser.



Suger fra støvklasse L iht. IEC/EN 60335-2-69 til **tørsugning** af sundhedsfarligt støv med en ekspositionsgrænseværdi på $> 1 \text{ mg/m}^3$

Bemærk:

Kravene til åbningsgraden (støvklasse L) blev kun dokumenteret for tørsugning.



⚠ ADVARSEL Sugerer indeholder sundhedsfarligt støv. Få fagfolk til at tømme og vedligeholde den samt bortskaffe støvsamlebeholderen. Dette kræver et tilsvarende beskyttelsesudstyr. Brug ikke sugeren uden komplet filtersystem. Ellers er arbejdet sundhedsfarligt.



Brug ikke sugeren til at sidde eller træde på



Træk stikket ud af stikdåsen, før der arbejdes på sugeren















Brug høreværn.



Brug beskyttelsesmaske.



Bevægelsesretning

Symbol	Betydning
	Reaktionsretning
	Anvend kraft til arbejds-kridtet.
I	Start
O	Stop
II	Fjernbetjeningsautomatik
	Forbudt handling
	Tilladt handling
	Næste handlingsskridt
P_1	Nominel optagen effekt
f	Frekvens
	Beholdervolumen (brutto)
	Nettovolumen
	Maks. undertryk
	Max. gennemstrømningsmængde
P 	Sugekapacitet
A	Flade foldefiltre
L	Filterstøvklasser suger
	Tæthedsgrad
\oplus / I	Symbol for beskyttelsesklasse I (med jordledning)
	Vægt svarer til EPTA-Procedure 01/2003
	BIA-prøveattest-nr. til filter/suger
L_{pA}	Lydtrykniveau
K	Usikkerhed

Leveringsomfang

Universalsuger (se Fig. 1)

Det fuldstændige tilbehør findes i vores tilbehørsprogram.

Beregnet anvendelse

Støvsugeren er beregnet til at opsuge ikke sundhedsfarlige stoffer og ikke brændbare væsker. Den er egnet til de store krav, der stilles til maskiner til erhvervs-mæssig brug f.eks. inden for håndværk og industri samt på værksteder.

Suger fra støvklasse L iht. IEC/EN 60335-2-69 må kun bruges til at opsuge og udsuge sundhedsfarligt støv med en ekspositionsgrænseværdi på $> 1 \text{ mg/m}^3$

Brug kun sugeren, hvis du er i stand til at vurdere alle funktioner 100 % og gennemføre dem uden indskrænkninger eller har modtaget tilsvarende instruktioner.

Sugeren har en blæsefunktion (f.eks. til aførring af overflader). Sugeren råder over en stikdåse med fjernbetjeningsautomatik for at tilslutte et el-værktøj med opslugningsfunktion.

Sugeren må principielt ikke bruges i eksplosionsfarlige rum.

Tekniske data

Produktets tekniske data er angivet i tabellen på side 176.

Angivelserne gælder for en nominel spænding [U] på 230 V. Disse angivelser kan variere ved afvigende spændinger og i landespecifikke udførelser.

Overensstemmelseserklæring **CE**

Vi erklærer som eneansvarlig, at det produkt, der er beskrevet under „Tekniske data“, opfylder alle bestemmelser i direktiverne 2011/65/EU, 2014/30/EU, 2006/42/EF med tilhørende ændringer samt følgende standarder:

EN 60335-1, EN 60335-2-69.

Teknisk dossier (2006/42/EF) ved:

Robert Bosch GmbH, PT/ETM9,
70764 Leinfelden-Echterdingen, GERMANY

Henk Becker	Helmut Heinzelmann
Executive Vice President	Head of Product Certification
Engineering	PT/ETM9

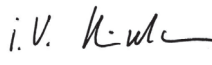
PPA
 i.V. 

Robert Bosch GmbH, Power Tools Division
70764 Leinfelden-Echterdingen, GERMANY
Leinfelden, 29.07.2014

Støjinformation













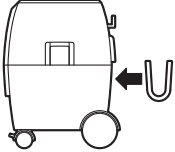

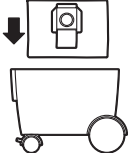

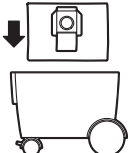
Produktets måleværdier er angivet i tabellen på side 176.

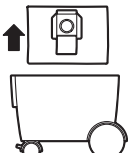

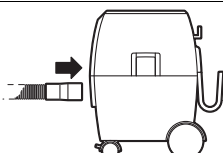



Støjemissionsværdier bestemt iht. EN 60335-2-69.

46 | Dansk

Montering og drift

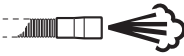
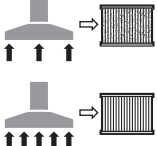
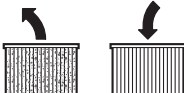
Følgende tabel viser handlingsanvisningerne for montering af brug af sugeren. Handlingsanvisningerne fremgår af det viste billede. Afhængigt af typen af anvendelse skal der bruges forskellige kombinationer af anvisninger. Følg sikkerhedsanvisningerne.

Handlingsmål	Fig.	Vær opmærksom på følgende	Side
Tilbehørsdele tages ud 	1		177
Slangeholder monteres 	2		177
Støvpose sættes i 	3		178
Bortskaffelseskasse sættes i 	4		179
Støvpose bortskaffes 	5	 	179
Slange monteres 	6		180
Transportstilling 	7		181
Tænd/sluk 	8		181

Handlingsmål	Fig.	Vær opmærksom på følgende	Side
El-værktøj tilsluttes til suger, fjernbetjeningsautomatik			182 – 184
Luftmængde reguleres			184
Blæsefunktion			185
Semi-automatisk filterrengøring (SFC)			186
Foldefilter skiftes			187 – 188
Svømmer rengøres			189 – 191
Valg af tilbehør	–		192

Fejlsøgning

⚠ ADVARSEL Sluk straks for sugeren, så snart skum eller vand strømmer ud og tøm beholderen. Ellers kan sugeren blive beskadiget.

- ▶ Sugeren er udstyret med en svømmer. Når den maksimale påfyldningshøjde er nået, reduceres sugeydelsen. Vip start-stop-kontakten i position „0“ og tøm beholderen.
- ▶ Skulle sugekraften være så stor, at det tilsluttede el-værktøj suger sig for fast til arbejdsfladen, skal du regulere luftmængden.
- ▶ Når sugekraften svækkes, skal du aktivere den semi-automatiske filterrengøring.

Vedligeholdelse og rengøring

- ▶ Hold sugeren og ventilationsåbningerne rene for at arbejde godt og sikkert.

En støvteknisk kontrol skal gennemføres af producenten eller en instrueret person mindst en gang om året (f.eks. vedr. beskadigelse af filteret, sugerens tæthed og kontrolanordningens funktion).

Ved sugere fra klasse L, der befandt sig i snavsede omgivelser, skal den udvendige side og alle maskindele rengøres eller behandles med et tætningsmiddel. Når der gennemføres vedligeholdelses- og reparationsarbejde, skal alle snavsede dele, der ikke kunne rengøres rigtigt, bortskaffes. Sådanne dele

skal bortskaffes i tætte poser i overensstemmelse med de gældende bestemmelser for bortskaffelse af sådant affald. Brugeren vedligeholder sugeren ved at demontere, rengøre og vedligeholde den, i det omfang, det er muligt, uden at vedligeholdelsespersonalet og andre personer udsættes for fare. Før demonteringen bør sugeren rengøres for at forebygge evt. farer. Rummet, hvor sugeren demonteres, bør ventileres godt. Anvend personligt beskyttelsesudstyr under vedligeholdelsesarbejdet. Efter vedligeholdelsesarbejdet bør vedligeholdelsesområdet rengøres.

Hvis det er nødvendigt at erstatte tilslutningsledningen, skal dette arbejde udføres af Bosch eller på et autoriseret serviceværksted for Bosch el-værktøj for at undgå farer.

Kundeservice og brugerrådgivning

Det 10-cifrede typenummer på sugeren's typeskilt skal altid angives ved forespørgsler og bestilling af reservedele.

Kundeservice besvarer dine spørgsmål vedr. reparation og vedligeholdelse af dit produkt samt reservedele. Eksplosions-tegninger og informationer om reservedele findes også under:

www.bosch-pt.com

Bosch brugerrådgivningsteamet vil gerne hjælpe dig med at besvare spørgsmål vedr. vores produkter og deres tilbehør.

48 | Svenska

Dansk

Bosch Service Center

Telegrafvej 3

2750 Ballerup

På www.bosch-pt.dk kan der online bestilles reservedele eller oprettes en reparations ordre.

Tlf. Service Center: 44898855

Fax: 44898755

E-Mail: vaerktoej@dk.bosch.com

Bortskaffelse

Suger, tilbehør og emballage skal genbruges på en miljøvenlig måde.

Smid ikke sugeren ud sammen med det almindelige husholdningsaffald!

Gælder kun i EU-lande:

Iht. det europæiske direktiv 2012/19/EU om affald af elektrisk og elektronisk udstyr skal kasseret elektrisk udstyr indsamles separat og genbruges iht. gældende miljøforskrifter.

Ret til ændringer forbeholdes.

Svenska**Säkerhetsanvisningar**

Läs noga igenom alla säkerhetsanvisningar och instruktioner. Fel som uppstår till följd av att säkerhetsanvisningarna och instruktionerna inte följts kan orsaka elstöt, brand och/eller allvarliga personskador.

Ta väl vara på säkerhetsanvisningarna.

- **Denna dammsugare är inte avsedd för användning av barn och personer med begränsad fysisk, sensorisk eller mental förmåga eller bristande kunskap och erfarenhet. Denna dammsugare kan användas av barn från 8 år och personer med begränsad fysisk, sensorisk eller mental förmåga eller bristande kunskap och erfarenhet om detta sker under tillsyn av en person som ansvarar för din säkerhet eller som instruerats av denna i säker användning av dammsugaren och**

förstår de faror som kan uppstå. I annat fall föreligger risk för felanvändning och skador.

- **Håll barn under uppsikt. Barn får inte leka med dammsugaren.**
- **Utan uppsikt får barn inte rengöra eller underhålla dammsugaren.**

- **Sug inte upp bok- eller eksträmjöl, stendamm eller asbest. Dessa ämnen anses vara canceralkastande.**

⚠ VARNING Använd dammsugaren endast om du fått tillräcklig information om hantering, om dammet som sugas upp och hur det avfallshandteras på säkert sätt. En omsorgsfull instruktion reducerar riskerna för felhantering och kroppsskada.

⚠ VARNING Dammsugaren är avsedd för uppsugning av torrt material och även lämplig för uppsugning av vätskor om lämpliga åtgärder vidtas. Om vatten tränger in ökar risken för en elstöt.

- **Sug inte upp brännbara eller explosiva vätskor t. ex. bensin, olja, alkohol, lösningsmedel. Sug inte upp hett eller brännbart damm. Använd inte dammsugaren i explosionsfarliga lokaler. Dammet, ångorna eller vätskorna kan antändas eller explodera.**

⚠ VARNING Använd stickuttaget endast för de ändamål som godkänts i bruksanvisningen.

⚠ VARNING Stäng genast av dammsugaren när skum eller vatten rinner ut och töm behållaren. Dammsugaren kan i annat fall skadas.

⚠ OBS Dammsugaren får endast användas och förvaras inomhus. Tränger regn eller väta in i dammsugartoppen ökar risken för elstöt.

⚠ OBS Rengör flottören regelbundet och kontrollera att den inte skadats. I annat fall kan funktionen menligt påverkas. (se bild 14, sidan 189–191)

- **Om dammsugaren måste användas i fuktig omgivning bör en jordfelsbrytare anslutas. Jordfelsbrytaren reducerar risken för en elstöt.**
- **Anslut dammsugaren till ett på föreskrivet sätt jordat strömnät. Nätuttaget och förlängningssladden måste vara försedda med en funktionsduglig skyddsledare.**
- **Kontrollera före varje användning dammsugaren, nätsladden och stickproppen. En skadad dammsugare får inte längre användas. Du får själv aldrig öppna dammsugaren; låt en kvalificerad fackman reparera den med originalreservdelar. Skadade dammsugare, ledningar eller stickproppar ökar risken för elstöt.**
- **Sladden får inte köras över eller komma i kläm. Dra inte ut stickproppen eller förflytta inte dammsugaren genom att dra i sladden. Skadade nätsladdar ökar risken för elstöt.**
- **Dra stickproppen ur nätuttaget innan dammsugaren underhålls eller rengörs, inställningar utförs, tillbehör delar byts ut eller dammsugaren läggs bort. Denna**

skyddsåtgärd förhindrar oavsiktlig inkoppling av dammsugaren.

- ▶ **Se till att arbetsplatsen är väl ventilerad.**
- ▶ **Låt endast kvalificerad fackpersonal reparera dammsugaren med originalreservdelar.** Detta garanterar att dammsugarens säkerhet upprätthålls.

⚠ VARNING Dammsugaren innehåller hälsovådligt damm. Låt endast fackpersonal utföra tömnings- och underhållsåtgärder inklusive åtgärder på dammbehållaren. En lämplig skyddsutrustning krävs. Dammsugaren får inte användas utan fullständigt filtersystem. I annat fall riskeras din hälsa.

- ▶ **Kontrollera före igångsättningen att sugslangen är i felfritt skick.** Låt sugslangen vara ansluten till dammsugaren för att undvika oavsiktligt damm. I annat fall kan dammet följa med vid inandning.
- ▶ **Använd inte dammsugaren som sittplats.** Risk finns för att dammsugaren skadas.
- ▶ **Använd nätsladden och sugslangen omsorgsfullt.** Andra personer kan skadas.
- ▶ **Vattenstrålen får vid rengöring inte riktas direkt mot dammsugaren.** Tränger vatten in i dammsugartoppen ökar risken för elstöt.







Ytterligare säkerhets- och arbetsanvisningar

- ▶ **Kontrollera nätspänningen!** Kontrollera att strömkällans spänning överensstämmer med uppgifterna på dammsugarens typskylt.
- ▶ **Kontrollera de gällande nationella reglerna/förordningarna för hantering av hälsovådliga ämnen.**
- ▶ **För att spara energi, koppla på dammsugaren endast när du vill använda den.**
- ▶ **För torrsugning skall en dammpåse användas.** När en dammpåse används, hålls veckfiltret en längre tid fritt och sugeffekten hög samtidigt som dammets hantering underlättas.
- ▶ **Ta före våtsugning bort dammpåsen och töm behållaren.**
- ▶ **Dammsugaren har en utblåsningfunktion.** Blås inte ut frånluften i fria rummet. Använd utblåsningfunktionen endast med en ren slang. Dammet kan vara hälsovådligt.
- ▶ **Efter avslutad uppsugning ta bort veckade filtret för att undvika att mögel bildas och låt det torka väl, speciellt då innan det används för torrdammsugning.**
- ▶ **Använd dammsugaren endast med monterat veckat filter.**
- ▶ **Dammsugaren är försedd med ett inbyggt jordat apparatuttag.** Ett externt elverktyg kan anslutas till apparatuttaget. Dammsugaren startar automatiskt när ett anslutet elverktyg kopplas på. Beakta det anslutna elverktygets högsta tillåtna anslutningseffekt.
- ▶ **Dammsugaren får inte användas som vattenpump.** Dammsugaren är avsedd för uppsugning av en luft- och vattenblandning.

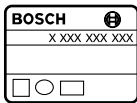
- ▶ **Torka nu och då av behållaren med i handeln förekommande, icke skurande rengöringsmedel och låt behållaren sedan torka.**

Symboler

Symbolerna nedan är viktiga för att kunna läsa och förstå bruksanvisningen. Lagg symbolerna och deras betydelse på minnet. Korrekt tolkning av symbolerna bidrar till en bättre och säkrare användning av dammsugaren.

Symbol	Betydelse
	GAS 20 L SFC: Universaldammsugare
	Produktnummer
	⚠ OBSERVERA Läs noga igenom alla säkerhetsanvisningar och instruktioner. Fel som uppstår till följd av att säkerhetsanvisningarna och instruktionerna inte följts kan orsaka elstöt, brand och/eller allvarliga personskadorna.
	
	Dammsugare i dammklass L enligt IEC/EN 60335-2-69 för torrsugning av hälsovådliga damm med ett expositionsgränsvärde på > 1 mg/m ³
	Anvisning: Kraven på genomsläpplighet (dammklass L) har endast tagits fram för torrsugning.
	⚠ VARNING Dammsugaren innehåller hälsovådligt damm. Låt endast fackpersonal utföra tömnings- och underhållsåtgärder inklusive åtgärder på dammbehållaren. En lämplig skyddsutrustning krävs. Dammsugaren får inte användas utan fullständigt filtersystem. I annat fall riskeras din hälsa.
	Använd inte dammsugaren som sittplats eller fotsteg
	Dra stickproppen ur nätuttaget innan arbeten utförs på dammsugaren

50 | Svenska

Symbol	Betydelse
	Bär hörselskydd.
	Bär dammskyddsmask.
	Rörelseriktning
	Reaktionsriktning
	Arbetsmomentet kräver kraft.
I	Inkoppling
O	Urkoppling
II	Fjärrkopplingsautomatik
	Förbjuden handling
	Tillåten handling
	nästa aktionssteg
P_1	Upptagen märkeffekt
f	Frekvens
	Behållarvolym (brutto)
	Nettovolym
	max. vakuum
	max. flödesmängd
	Sugeffekt
A	Veckfiltrets yta
L	Dammsugarens filterdammklass
	Kapslingsklass
	Symbol för skyddsclass I (med skyddsledare)
	Vikt enligt EPTA-Procedure 01/2003
	BIA-provintygsnr för filter/dammsugare

Symbol	Betydelse
L_{pA}	Ljudtrycksnivå
K	Onogrannhet

Leveransen omfattar

Universaldammsugare (se bild 1)
 I vårt tillbehörsprogram beskrivs allt tillbehör som finns.

Ändamålsenlig användning

Dammsugaren är avsedd för uppsugning och utsugning av icke hälsovådliga ämnen och icke brännbara vätskor. Den är även lämplig för högre påfrestning vid industriell användning t. ex. inom hantverk, industri och verkstäder.

Dammsugare i dammklass L enligt IEC/EN 60335-2-69 får endast användas för uppsamling och uppsugning av hälsovådliga damm med ett expositionsgränsvärde på > 1 mg/m³.

Använd dammsugaren endast om du känner alla funktioner helt och kan utföra dem fullständigt eller om du har fått motsvarande anvisningar.

Dammsugaren har en blåfunktion t. ex. för torkning av ytor. Dammsugaren har en eluttag med fjärrkopplingsautomatik för anslutning av ett elverktyg med utsugningsfunktion.

Dammsugaren får principiellt inte användas i explosionsfarliga lokaler.

Tekniska data

Produktens tekniska data hittar du i tabellen på sidan 176. Uppgifterna gäller för en märkspänning på [U] 230 V. Vid avvikande spänning och för utföranden i vissa länder kan uppgifterna variera.

Försäkran om överensstämmelse **CE**

Vi intygar under ensamt ansvar att den produkt som beskrivs under "Tekniska data" uppfyller alla gällande bestämmelser i direktiven 2011/65/EU, 2014/30/EU, 2006/42/EG inklusive ändringar och stämmer överens med följande standarder: EN 60335-1, EN 60335-2-69.

Teknisk tillverkningsdokumentation (2006/42/EG) fås från: Robert Bosch GmbH, PT/ETM9, 70764 Leinfelden-Echterdingen, GERMANY

Henk Becker Helmut Heinzelmann
 Executive Vice President Head of Product Certification
 Engineering PT/ETM9

PPA:

 i.v.













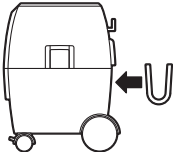

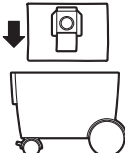
Robert Bosch GmbH, Power Tools Division
 70764 Leinfelden-Echterdingen, GERMANY
 Leinfelden, 29.07.2014

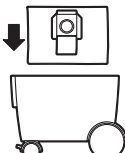

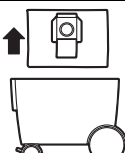

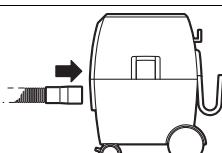

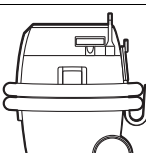



Bullerinformation

Produktens mätvärden hittar du i tabellen på sidan 176.
Bullernivåvärde förmedlas enligt EN 60335-2-69.

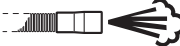
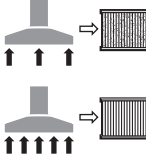
Montering och drift

Följande tabell visar åtgärder för montering och drift av dammsugaren. Anvisningarna för åtgärderna visas i bilden. Olika kombinationer av anvisningar krävs beroende på användningstyp. Beakta säkerhetsanvisningarna.

Handlingsmål	Figur	Beakta	Sida
Plocka upp tillbehörsdelarna			177
Montera slanghållaren			177
Sätt in dammpåsen			178
Sätt in dammhanteringspåsen			179
Avfallshantera dammpåsen		 	179
Montera slangen			180
Transportläge			181

52 Svenska				
Handlingsmål		Figur	Beakta	Sida
In-/urkoppling		8		181
Anslut elverktyget till dammsugaren med fjärrkopplingsautomatik		9		182 – 184
Reglera luftmängden		10		184
Blåsfunktion		11		185
Semiautomatisk filterrengöring (SFC)		12		186
Byte av veckat filter		13	 	187 – 188
Rengör flottören		14	 	189 – 191
Välj tillbehör		–		192

Felsökning

⚠ WARNING Stäng genast av dammsugaren när skum eller vatten rinner ut och töm behållaren. Dammsugaren kan i annat fall skadas.

- ▶ Dammsugaren är försedd med en flottör. När den maximala fyllhöjden uppnåtts, kommer sugeffekten att avta. Tippa strömställaren till läget "0" och töm behållaren.
- ▶ Om sugkraften blir så hög att det anslutna elverktyget sugas fast på arbetsytan, bör du reglera luftmängden.
- ▶ Vid avtagande sugeffekt aktivera semiautomatiska filterrengöringen.

Underhåll och rengöring

- ▶ Håll dammsugaren och dess ventilationsöppningar rena för bra och säkert arbete.

Åtminstone en gång per år ska tillverkaren eller en utbildad person utföra en dammteknisk kontroll av t. ex. filterskador, dammsugarens täthet och kontrollanordningarnas funktion.

Dammsugare i klass L som används i smutsig miljö ska rengöras utvändigt liksom även alla maskindelar eller behandlas med tätningemedel. Vid underhålls- och reparationsarbeten måste alla förorenade delar som inte kan rengöras på tillfredsställande sätt hanteras som avfall. Dessa delar ska läggas i ogenomskinliga påsar enligt gällande bestämmelser för hantering av sådant avfall.

När användaren utför underhåll måste dammsugaren demonteras, rengöras och underhållas om detta är möjligt utan risk för underhållspersonalen eller andra personer. Före demonteringen ska dammsugaren rengöras för att undvika eventuella faror. Den lokal där dammsugaren demonteras måste ha god ventilation. Använd personlig skyddsutrustning vid underhållsarbete. Underhållsområdet bör rengöras efter avslutat underhåll.

Om nätsladden för bibehållande av verktygets säkerhet måste bytas ut, ska byte ske hos Bosch eller en auktoriserad serviceverkstad för Bosch-elverktyg.

Kundtjnst og anvndarrdgivning

Var vnlig ange vid forfrgninger og reservdelsbestllninger produktnumret som bestr av 10 siffror og som finns antecknade p dammsugarens typskylt.

Kundservicen ger svar p frgor betrffande reparation och underhll av produkter och reservdelar. Sprngskisser och information om reservdelar hittar du p:

www.bosch-pt.com

Bosch anvndarrdgivningsteamet hjlper grna vid frgor som gller vra produkter och tillbehr.

Svenska

Bosch Service Center

Telegrafvej 3

2750 Ballerup

Danmark

Tel.: (08) 7501820 (inom Sverige)

Fax: (011) 187691

Avfallshantering

Dammsugaren, tillbehr och frpackning ska omhndertas p miljvnligt stt fr tervinning.

Slng inte dammsugaren i hushllsavfall!

Endast fr EU-lnder:



Enligt europeiska direktivet 2012/19/EU fr kasserade elektriska och elektroniska apparater och dess modifiering till nationell rtt mste obrukbara elverktyg omhndertas separat och p miljvnligt stt lmnas in fr tervinning.

ndringar frbehlles.

Norsk

Sikkerhetsinformasjon



Les gjennom alle advarslene og anvisningene. Feil ved overholdelsen av advarslene og nedenstende anvisninger kan medfre elektriske stt, brann og/eller alvorlige skader.

Ta godt vare p disse informasjonene.

- ▶ **Denne sugeren er ikke beregnet for  bli brukt av barn og personer med nedsatte fysiske, sansemessige eller mentale evner eller manglende erfaring og kunnskap. Denne sugeren kan brukes av barn fra 8 r og oppover og personer med nedsatte fysiske, sansemessige eller mentale evner eller manglende**

erfaring og kunnskap hvis bruken skjer under tilsyn av en person som er ansvarlig for deres sikkerhet eller som har instruert vedkommende i sikker bruk av sugeren og forstr farene som er forbundet med denne. Ellers er det fare for feilbetjening og personskader.

- ▶ **Barn m vre under oppsyn.** Slik unngr du at barn leker med sugeren.
- ▶ **Barn m ikke rengjre og vedlikeholde sugeren uten oppsyn.**
- ▶ **Du m ikke suge opp bk- eller eikestv, steinstv eller asbest.** Disse stoffene gjelder som kreftfremkallende.

⚠ ADVARSEL Bruk sugeren bare, hvis du har ftt tilstrekkelig informasjon om bruk av sugeren, materialer som skal suges og sikker fjerning av disse. En omhyggelig veiledning reduserer feilbetjening og skader.

⚠ ADVARSEL Sugeren er beregnet til oppsuging av tørre stoffer med egnede tiltak ogs til oppsuging av vske. Inntrenging av vsker øker risikoen for elektriske stt.

- ▶ **Sug ikke opp brennbare eller eksplosive vsker med sugeren, for eksempel bensin, olje, alkohol, lsemidler. Ikke sug opp varmt eller brennende stv. Ikke bruk sugeren i eksplosjonsutsatte rom.** Stv, damp eller vske kan antennes eller eksplodere.

⚠ ADVARSEL Bruk stikkontakten kun til de forml som er angitt i driftsinstruksen.

⚠ ADVARSEL Sl straks av sugeren, hvis det lekker ut skum eller vann og tm beholderen. Sugeren kan ellers ta skade.

⚠ OBS Sugeren m kun brukes og oppbevares innendrs. Dersom det kommer regn eller fuktighet inn i overdelen p sugeren, øker risikoen for elektriske stt.

⚠ OBS Rengjr flottren med jevne mellomrom og sjekk om den er skadet. Funksjonen kan ellers vre innskrenket. (se bilde 14, side 189–191)

- ▶ **Hvis det ikke kan unngs  bruke sugeren i fuktige omgivelser, m du bruke en jordfeilbryter.** Bruk av en jordfeilbryter reduserer risikoen for elektriske stt.
- ▶ **Sugeren kobles til et korrekt jordet strmnett.** Stikkontakt og skjteledning m ha en funksjonsdyktig jordledning.
- ▶ **Fr hver bruk m du kontrollere sugeren, ledningen og stpselet. Ikke bruk sugeren hvis du registrerer skader. Du m ikke pne sugeren selv og la den alltid kun repareres av kvalifisert fagpersonale og kun med originale reservedeler.** Skadet suger, ledning og stpsel øker risikoen for elektriske stt.

54 | Norsk

- ▶ **Kjør ikke over eller klem fast ledningen. Dra ikke i ledningen for å trekke støpselet ut av stikkkontakten eller for å bevege støvsugeren.** Med skadet ledning øker risikoen for elektriske støt.
- ▶ **Trekk støpselet ut av stikkkontakten før du vedlikeholder eller rengjør sugeren, foretar innstillinger på sugeren, skifter tilbehørsdeler eller legger sugeren bort.** Denne forsiktighetsforanstaltningen forhindrer utilsiktet start av sugeren.
- ▶ **Sørg for god ventilasjon av arbeidsplassen.**
- ▶ **Sugeren skal alltid kun repareres av kvalifisert fagpersonale og kun med originale reservedeler.** Slik opprettholdes sugeres sikkerhet.

⚠ ADVARSEL Sugeren inneholder helsefarlig støv. La kun fagfolk tømme og vedlikeholde sugeren og også sørge for fjerning av støvbeholderne. Det er nødvendig å bruke verneutstyr. Sugeren må ikke brukes uten et komplett filtersystem. Det kan ellers være farlig for din helse.

- ▶ **Sjekk at sugeslangen er i en feilfri tilstand før igangsetting.** La sugeslangen være montert på sugeren, slik at det ikke kommer ut støv ved en feiltagelse. Ellers kan du puste inn støv.
- ▶ **Ikke bruk sugeren til å sitte på.** Du kan skade sugeren.
- ▶ **Bruk strømledningen og sugeslangen med omhu.** Du kan skade andre personer.
- ▶ **Ikke rengjør sugeren med direkte vannstråle.** Dersom det kommer vann i overdelen på sugeren, øker risikoen for elektriske støt.

Ytterligere sikkerhets- og arbeidsinstruksjoner

- ▶ **Ta hensyn til strømspenningen!** Spenningen til strømkilden må stemme overens med angivelsene på sugeres typeskilt.
- ▶ **Informér deg om gyldige regler/lover for bruk av helsefarlig støv i landet du bor i.**
- ▶ **Slå sugeren kun på når du bruker den for å spare energi.**
- ▶ **Til tørrsuging skal du bruke en støvpose.** Ved bruk av en støvpose holder foldefilteret seg lenger fri, sugesuffekten holder seg lenger og deponeringen av støvet forenkles.
- ▶ **Fjern støvposen før våtsuging og tøm beholderen.**
- ▶ **Sugeren har en utblåsningsfunksjon.** Ikke blås returluft ut i rommet. Bruk utblåsningsfunksjonen kun med en ren slange. Støv kan være helsefarlig.
- ▶ **Etter sugingen tar du av foldefilteret for å unngå muggdannelse og lar dette tørke godt; spesielt før du bruker det til tørrsuging.**
- ▶ **Bruk sugeren kun med montert foldefilter.**
- ▶ **I støvsugeren er en jordfeil-stikkontakt integrert.** Der kan du tilkoble eksterne el-verktøy. Støvsugeren tas automatisk i drift via det tilkoblede el-verktøyet. Ta

hensyn til den maksimale godkjente tilkoplingseffekten for det tilkoblede el-verktøyet.

- ▶ **Sugeren må ikke brukes som vannpumpe.** Sugeren er beregnet til oppsuging av luft- og vannblandinger.
- ▶ **Tørk av beholderen av og til med et vanlig, ikke skurende rengjøringsmiddel og la den tørke.**

Symboler

Nedenstående symboler er viktige for lesing og forståelse av driftsinstruksen. Legg merke til symbolene og deres betydning. En riktig tolkning av symbolene hjelper deg med å bruke sugeren på en bedre og sikrere måte.

Symbol	Betydning
	GAS 20 L SFC: Universalsuger

	Produktnummer
---	---------------



⚠ FORSIKTIG Les gjennom alle advarene og anvisningene. Feil ved overholdelsen av advarene og nedenstående anvisninger kan medføre elektriske støt, brann og/eller alvorlige skader.



Suger i støvklasse L ifølge IEC/EN 60335-2-69 for **tørrsuging** av helsefarlig støv med en grenseverdi for eksponering $> 1 \text{ mg/m}^3$

Merk:

Kravene til gjennomtrengeligheten (støvklasse L) ble bare påvist for tørrsugingen.



⚠ ADVARSEL Sugeren inneholder helsefarlig støv. La kun fagfolk tømme og vedlikeholde sugeren og også sørge for fjerning av støvbeholderne. Det er nødvendig å bruke verneutstyr. Sugeren må ikke brukes uten et komplett filtersystem. Det kan ellers være farlig for din helse.

Ikke bruk sugeren til å sitte eller stå på



Norsk | 55

Symbol	Betydning
	Før alle arbeider på sugeren utføres må støpsetet trekkes ut av stikkkontakten
	Bruk hørselvern.
	Bruk en støvmaske.
	Bevegelsesretning
	Reaksjonsretning
	Bruk krefter til dette arbeidsskrittet.
I	Innkobling
O	Utkobling
II	Automatisk fjernkopling
	Dette er forbudt
	Tillatt aksjon
	Neste aktivitetsskritt
P_1	Opptatt effekt
f	Frekvens
	Beholdervolum (brutto)
	Nettovolum
	Max. undertrykk
	Maks. gjennomstrømningsmengde
	Sugeeffekt
	Filterstørrelse
	Filterstøvklasser suger
	Beskyttelsestype
	Symbol for beskyttelsesklasse I (med jordledning)
	Vekt tilsvarende EPTA-Procedure 01/2003

Symbol	Betydning
	BIA-testsertifikat-nr. for filter/suger
L_{pA}	Lydtrykknivå
K	Usikkerhet

Leveranseomfang

Universalsuger (se bilde 1)

Det komplette tilbehøret finner du i vårt tilbehørsprogram.

Formålmessig bruk

Støvsugeren er beregnet til oppsuging av ikke helsefarlige stoffer og ikke brennbare væsker. Den er egnet til stor belastning i yrkesmessig bruk, f. eks. innen håndverksyrker, i industrien og på verksteder.

Sugere i støvklassen L ifølge IEC/EN 60335-2-69 må kun brukes for å suge opp og av helsefarlig støv med en grenseverdi for eksponering $> 1 \text{ mg/m}^3$.

Bruk sugeren kun hvis du kan beregne alle funksjonene og kan utføre disse uten innskrenkninger eller har fått tilsvarende instruksjoner.

Sugeren har en blåsefunksjon, f.eks. til tørking av overflater.

Sugeren har en stikkontakt med automatisk fjernkopling til tilkopling av et elektroverktøy med avsugfunksjon.

Sugeren må prinsipielt ikke brukes i eksplosjonsutsatte rom.

Tekniske data

De Tekniske data til produktet er angitt i tabellen på side 176.

Informasjonene gjelder for nominell spenning [U] på 230 V. Ved avvikende spenning og på visse nasjonale modeller kan disse informasjonene variere noe.

Samsvarserklæring

Vi erklærer under eneansvar at produktet som er beskrevet under «Tekniske data» er i overensstemmelse med alle relevante bestemmelser i direktivene 2011/65/EU, 2014/30/EU, 2006/42/EC inkludert endringer, og følgende standarder: EN 60335-1, EN 60335-2-69.

Tekniske data (2006/42/EC) hos:

Robert Bosch GmbH, PT/ETM9,
70764 Leinfelden-Echterdingen, GERMANY

Henk Becker	Helmut Heinzelmann
Executive Vice President	Head of Product Certification
Engineering	PT/ETM9

PPA

i.v. K. Weber

Robert Bosch GmbH, Power Tools Division
70764 Leinfelden-Echterdingen, GERMANY
Leinfelden, 29.07.2014













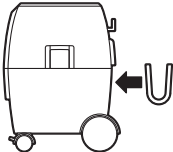

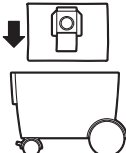
56 | Norsk

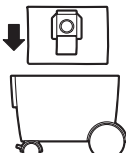

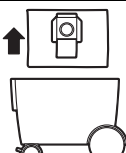

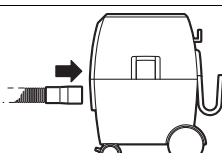

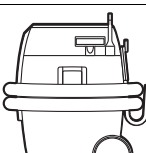



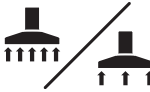

Støyinformasjon

Måleverdiene til produktet er angitt i tabellen på side 176.
Støyutslippsverdier målt i henhold til EN 60335-2-69.

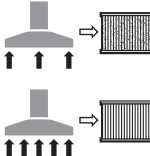
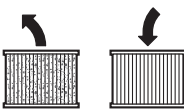
Montering og drift

Tabellen nedenfor viser handlingsmålene for montering og bruk av sugeren. Anvisningene for handlingsmålene vises på det angitte bildet. Avhengig av bruksmåten kreves forskjellige kombinasjoner av anvisningene. Følg sikkerhetsanvisningene.

Mål for aktiviteten	Bilde	Ta da hensyn til	Side
Fjerning av tilbehørdeler			177
Montering av slangeholderen			177
Innsetting av støvposen			178
Innsetting av deponeringsposen			179
Deponering av støvposen		 	179
Montering av slangen			180
Transportstilling			181

Mål for aktiviteten	Bilde	Ta da hensyn til	Side
Inn-/utkopling			181
Tilkopling av elektroverktøyet til sugeren, automatisk fjernkopling			182 – 184
Regulering av luftmengden			184
Blåsefunksjon			185
Semi-automatisk filterrengjøring (SFC)			186
Utskifting av foldefilteret		 	187 – 188
Rengjøring av flottøren		 	189 – 191
Valg av tilbehør	–		192

Feilsøking

⚠ ADVARSEL Slå straks av sugeren, hvis det lekker ut skum eller vann og tøm beholderen.

Sugeren kan ellers ta skade.

- ▶ Sugeren er utstyrt med flottør. Når den maksimale påfyllingshøyden er nådd, reduseres sugeeffekten. Vipp på-/av-bryteren til posisjon «0» og tøm beholderen.
- ▶ Hvis sugeeffekten er så stor at det tilkoblede elektroverktøyet suges for sterkt fast på arbeidsflaten, må du regulere luftmengden.
- ▶ Ved redusert sugelytelse må du aktivere den semi-automatiske filterrengjøringen.

Vedlikehold og rengjøring

- ▶ Hold sugeren og ventilasjonsspaltene alltid rene, for å kunne arbeide bra og sikkert.

Minst en gang i året må du la produsenten eller en annen opplært person utføre en støvteknisk kontroll, f. eks. om filteret er skadet, sugeren er tett og funksjonen til kontrollinnretningen er i orden.

På støvsugere i klasse L som har vært i tilsmussede omgivelser skal de ytre delene og alle maskindelene rengjøres eller behandles med tetningsmidler. Ved utførelse av vedlikeholds- og reparasjonsarbeid må du fjerne alle tilsmussede deler som ikke kan rengjøres godt nok. Slike deler må deponeres i tette poser i samsvar med de gyldige bestemmelsene for deponering av denne typen avfall.

Til vedlikehold som utføres av brukeren må sugeren demonteres, rengjøres og vedlikeholdes, om dette er mulig uten at det oppstår fare for vedlikeholdspersonalet og andre personer. Før demonteringen skal støvsugeren demonteres, for å forebygge eventuelle farer. Rommet der støvsugeren demonteres, bør luftes godt. Bruk personlig verneutstyr i løpet av vedlikeholdet. Etter vedlikeholdet bør vedlikeholdsområdet rengjøres.

Hvis det er nødvendig å skifte ut tilkopplingsledningen, må dette gjøres av Bosch eller Bosch-serviceverksteder, slik at det ikke oppstår fare for sikkerheten.

Kundeservice og rådgivning ved bruk

Ved alle forespørsler og reservedelsbestillinger må du oppgi det 10-sifrede produktnummeret som er angitt på støvsugers typeskilt.

Kundeservicen svarer på dine spørsmål om reparasjon og vedlikehold av produktet samt om reservedeler. Sprengskisser og informasjon om reservedeler finner du også på:

www.bosch-pt.com

Bosch rådgivningsteamet hjelper deg gjerne ved spørsmål angående våre produkter og deres tilbehør.

Norsk

Robert Bosch AS
Postboks 350
1402 Ski
Tel.: 64 87 89 50
Faks: 64 87 89 55

Deponering

Suger, tilbehør og emballasje må leveres inn til miljøvennlig gjenvinning.

Sugeren må ikke kastes i vanlig søppe!

Kun for EU-land:



Jf. det europeiske direktivet 2012/19/EU vedr. gamle elektriske og elektroniske apparater og tilpassingen til nasjonale lover må gammelt elektroverktøy som ikke lenger kan brukes samles inn og leveres inn til en miljøvennlig resirkulering.

Rett til endringer forbeholdes.

Suomi

Turvallisuusohjeita



Lue kaikki turvallisuus- ja muut ohjeet. Turvallisuusohjeiden noudattamisen laiminlyönti saattaa johtaa sähköiskun, tulipaloon ja/tai vakavaan loukkaantumiseen.

Säilytä nämä ohjeet hyvin.

- **Tätä imuria ei ole tarkoitettu lasten eikä fyysisiltä, aistimellisilta tai henkisiltä kyvyiltään rajoitteellisten tai puutteellisen kokemuksen tai tietämyksen omaavien henkilöiden käyttöön.**

Tätä imuria saavat käyttää vähintään 8-vuotiaat lapset sekä fyysisiltä, aistimellisilta tai henkisiltä kyvyiltään rajoitteiset tai

puutteellisen kokemuksen tai tietämyksen omaavat henkilöt, mikäli vastuuhenkilö valvoo käyttöä tai opastaa heille imurin turvallisen käsittelyn ja jotka siten ymmärtävät siihen liittyvät vaarat. Muutoin syntyy virheellisen käytön ja onnettomuuksien vaara.

- **Pidä lapsia silmällä.** Täten varmistat, että lapset eivät leiki imurin kanssa.
- **Lapset eivät saa puhdistaa tai huoltaa imuria ilman valvontaa.**

- **Älä imuroi pyökki- tai tammipölyä, kivipölyä tai asbestia.** Näitä aineita pidetään karsinogeenisina.

VAROITUS Käytä imuria vain, jos sinulla olet saanut riittävästi tietoa imurin käytöstä, imuroitavista aineista ja niiden turvallisesta hävittämisestä. Perusteellinen opastus pienentää väärinkäytön ja loukkaantumisen riskiä.

VAROITUS Imuri soveltuu kuivien aineiden imuun ja sopivin toimenpitein myös nesteiden imuun. Nesteiden tunkeutuminen sisään kasvattaa sähköiskun riskiä.

- **Älä imuroi palavia tai räjähtäviä nesteitä, esim. bensiiniä, öljyä, alkoholia, liuottimia. Älä imuroi kuumaa tai palavaa pölyä. Älä käytä imuria räjähdysvaarallisissa tiloissa.** Pöly, höyry tai neste saattaa syttyä palamaan tai räjähtää.

VAROITUS Käytä pistorasiaa ainoastaan käyttöohjeessa määrättyihin tarkoituksiin.

VAROITUS Pysäytä imuri heti, jos siitä pursuaa vaahtoa tai vettä, ja tyhjennä säiliö.

Muussa tapauksessa imuri saattaa vaurioitua.

HUOM Imuria saa käyttää ja säilyttää ainoastaan sisätiloissa. Sateen tai veden tunkeutuminen imurin yläosaan kasvattaa sähköiskun riskiä.

HUOM Puhdista uimuria säännöllisesti ja tarkista, ettei siinä ole vaurioita. Muussa tapauksessa toiminta saattaa häiriytyä. (katso kuva 14, sivu 189–191)

- **Jos imurin käyttö kosteassa ympäristössä ei ole välttävissä, tulee käyttää vikavirtasuojakytkintä.** Vikavirtasuojakytkimen käyttö vähentää sähköiskun vaaraa.

- **Liitä imuri asianmukaisesti maadoitettuun sähköverkkoon.** Pistorasiassa ja jatkojohdossa on oltava toimiva suojajohdin.

- **Tarkista imuri, johto ja pistotulppa ennen jokaista käyttöä. Älä käytä imuria, jos huomaat siinä olevan vaurioita. Älä avaa imuria itse, ja anna ainoastaan ammattitaitoisten henkilöiden korjata sitä, alkupe räisiiä varaosia käyttäen.** Vahingoittunut imuri, johto tai pistotulppa kasvattaa sähköiskun vaaraa.

- ▶ **Älä aja johdon yli äläkä litistä sitä. Älä vedä sähköjohdosta pistotulpan irrottamiseksi pistorasiasta tai pölynimurin siirtämiseksi.** Vahingoittunut johto kasvattaa sähköiskun vaaraa.
- ▶ **Irrota pistotulppa pistorasiasta, ennen kuin kunnostat tai puhdistat imuria, teet säätöjä laitteeseen, vaihdat siihen tarvikkeita, tai asetat imurin pois.** Nämä suojatoimenpiteet estävät imurin tahattoman käynnistyksen.
- ▶ **Huolehdi työkohteen hyvästä tuuletuksesta.**
- ▶ **Anna ainoastaan koulutettujen ammattihenkilöiden korjata imuria ja salli korjauksiin käytettävän vain alkuperäisiä varaosia.** Täten varmistat, että imuri säilyy turvallisenä.

VAROITUS Imurissa on terveydelle vaarallista pölyä. Anna ainoastaan ammattihenkilöiden suorittaa tyhjennys- ja huoltotöitä, mukaan luettuna pölynkeräyssäiliön hävitys. Henkilökohtaiset suojaruuvit ovat välttämättömät. Älä käytä imuria ilma täydellistä suodatinjärjestelmää. Vaarannat muutoin omaa terveyttäsi.

- ▶ **Tarkista ennen käyttöönottoa, että imuletku on moitteettomassa kunnossa.** Pidä tällöin imuletku kiinni imurissa, jotta pölyä ei purkaannu tahattomasti. Muutoin saatat hengittää pölyä.
- ▶ **Älä käytä imuria istumiseen.** Voit vahingoittaa imuria.
- ▶ **Käytä verkkojohtoa ja imuletkua huolellisesti.** Voit vahingoittaa niillä muita henkilöitä.
- ▶ **Älä puhdistaa imuria suoraan suunnatulla vesisuihkeella.** Veden tunkeutuminen imurin yläosaan kasvattaa sähköiskun riskiä.

Muita turvallisuus- ja työhjeita

- ▶ **Ota huomioon verkkojännite!** Virtalähteen jännitteen tulee vastata imurin tyyppikilvessä olevia tietoja.
- ▶ **Selvitä maasi voimassaolevat säädökset/lait koskien terveydelle haitallisen pölyn käsittelyä.**
- ▶ **Käynnistä energiansäästön takia imuri vain kun käytät sitä.**
- ▶ **Käytä kuivaimurointia varten pölypussia.** Pölypussia käytettäessä pysyy laskossuodatin kauemmin puhtaina, imuteho säilyy pitempään ja pölyn hävitys on helpompaa.
- ▶ **Poista pölypussi ja tyhjennä säiliö ennen märkäimurointia.**
- ▶ **Imurissa on puhallustoiminto.** Älä puhalla poistoilmaa ympäröivään ilmaan. Käytä puhallustoimintoa ainoastaan puhtaana letkun kanssa. Pölyt voivat olla terveydelle vaarallisia.
- ▶ **Ota imuroinnin jälkeen laskossuodatin ulos imurista homeenmuodostuksen estämiseksi ja anna sen kuivua hyvin, etenkin ennen käyttöä kuivaimurointiin.**
- ▶ **Käytä imuria vain asennetulla laskossuodattimella.**
- ▶ **Imurissa on sisäänrakennettu suojakoskettimella varustettu pistorasia.** Siihen voit liittää ulkoisen sähkötyökalun. Imuri käynnistyy automaattisesti liitetyn sähkötyökalun avulla. Ota huomioon liitetyn sähkötyökalun suurin sallittu liitäntäteho.













- ▶ **Imuria ei saa käyttää vesipumppuna.** Imuri on tarkoitettu ilma- ja vesiseoksen imemiseen.
- ▶ **Pyyhi säiliö silloin tällöin ei hankaavalla puhdistusaineella ja anna sen kuivua.**

Tunnusmerkit

Seuraavat tunnusmerkit ovat tärkeitä käyttöohjeen lukemisessa ja ymmärtämisessä. Paina mieleesi tunnusmerkit ja niiden merkitys. Merkkien oikea tulkinta auttaa sinua käyttämään imuria paremmin ja turvallisemmin.

Tunnusmerkki	Merkitys
	GAS 20 L SFC: Yleisimuri
	Tuotenumero X XXX XXXX XXX
	HUOMIO Lue kaikki turvallisuus- ja muut ohjeet.
	Turvallisuusohjeiden noudattamisen laiminlyönti saattaa johtaa sähköiskuun, tulipaloon ja/tai vakavaan loukkaantumiseen.
	Pölyluokan L imuri IEC/EN 60335-2-69 mukaan, terveydelle vaarallisten pölyn, jonka altistusarvon raja on > 1 mg/m ³ kuivaan imuun.
	Huomio: Läpäisyasteen (pölyluokka L) vaatimukset määritetään vain kuivaimulle.
	VAROITUS Imurissa on terveydelle vaarallista pölyä. Anna ainoastaan ammattihenkilöiden suorittaa tyhjennys- ja huoltotöitä, mukaan luettuna pölynkeräyssäiliön hävitys. Henkilökohtaiset suojaruuvit ovat välttämättömät. Älä käytä imuria ilma täydellistä suodatinjärjestelmää. Vaarannat muutoin omaa terveyttäsi.
	Älä käytä imuria istumiseen tai astumiseen
	Irrota pistotulppa pistorasiasta ennen kaikkia imuriin kohdistuvia töitä

60 | Suomi

Tunnusmerkki	Merkitys
	Käytä kuulonsuojainta.
	Käytä pölynsuojanaamaria.
	Liikesuunta
	Reaktiosuunta
	Älä käytä voimaa tähän työvaiheeseen.
I	Käynnistys
O	Poiskytkentä
II	Kaukokytkentäautomatiikka
	Kielletty menettely
	Sallittu menettely
	seuraava tapahtumavaihe
P_1	Ottoteho
f	Taajuus
	Säiliön tilavuus (brutto)
	Nettotilavuus
	maks. alipaine
	maks. läpivirtausmäärä
P 	Imuteho
IIA	Laskossuodattimen pinta
L	Imurin suodatinpölyluokka
	Suojaus
	Suojausluokan I tunnusmerkki (suojajohtimella)
	Paino vastaa EPTA-Procedure 01/2003
	BIA-koestustodistus-nro suodattimelle/imurille

Tunnusmerkki	Merkitys
L_{pA}	Äänen painetaso
K	Epävarmuus

Vakiovarusteet

Yleisimuri (katso kuva 1)

Löydät täydellisen tarvikeluettelon tarvikeohjelmastamme.

Määräyksenmukainen käyttö

Imuri on tarkoitettu imemään/imuroimaan terveydelle ei-haitallisia aineita ja palamattomia nesteitä. Se soveltuu ammattikäytön kasvaviin vaatimuksiin esim. käsityössä, teollisuudessa ja työpajoissa.

Pölyluokan L imuria saadaan IEC/EN 60335-2-69 mukaan käyttää ainoastaan terveydelle vaarallisten pölyn, jonka altistusarvon raja on $> 1 \text{ mg/m}^3$ imuun ja imurointiin.

Käytä imuria ainoastaan, jos täysin pystyt arvioimaan ja hallitsemaan rajoituksetta kaikkia toimintoja tai olet saanut vastavia ohjeita.

Imurissa on puhallustoiminto esim. pintojen kuivaamiseen.

Imurissa on kaukokytkentäautomatiikalla varustettu pistoraspoistoimintoinnolla varustettujen sähkötyökälujen liitäntää varten.

Imuria ei koskaan saa käyttää räjähdysvaarallisissa tiloissa.

Tekniset tiedot

Tuotteen tekniset tiedot löytyvät taulukosta sivulla 176.

Tiedot koskevat 230 V nimellijännitettä [U]. Poikkeavilla jänniteillä ja maakohtaisissa malleissa nämä tiedot voivat vaihdella.

Melutieto

Tuotteen mittausarvot löytyvät taulukosta sivulla 176.

Melun mittausarvot on määritetty EN 60335-2-69 mukaan.

Standardinmukaisuusvakuutus **CE**

Vakuutamme yksinomisella vastuulla, että kohdassa "Tekniset tiedot" kuvattu tuote vastaa direktiivien 2011/65/EU, 2014/30/EU, 2006/42/EY kaikkia asiaankuuluvia vaatimuksia ja direktiiveihin tehtyjä muutoksia ja on seuraavien standardien mukainen: EN 60335-1, EN 60335-2-69.

Tekninen tiedosto (2006/42/EY):

Robert Bosch GmbH, PT/ETM9,
70764 Leinfelden-Echterdingen, GERMANY













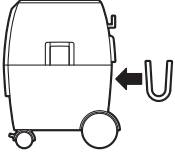

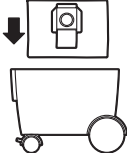

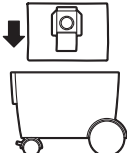
Henk Becker Executive Vice President Engineering
Helmut Heinzelmann Head of Product Certification PT/ETM9

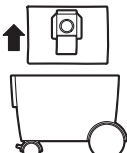
PPA
Henk Becker i.v. *Helmut Heinzelmann*

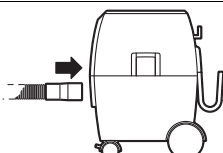
Robert Bosch GmbH, Power Tools Division
70764 Leinfelden-Echterdingen, GERMANY
Leinfelden, 29.07.2014

Asennus ja käyttö

Seuraava taulukko näyttää imurin asennukseen ja käyttöön liittyvät toimenpiteet. Toimenpiteisiin liittyvät ohjeet näytetään ilmoitetussa kuvassa. Kulloisestakin käytötavasta riippuen vaaditaan erilaisia ohjeiden yhdistelmiä. Noudata turvallisuusohjeita.

Tehtävä	Kuva	Ota huomioon	Sivu
Lisätarvikkeiden irrotus			177
Letkunpitimen asennus			177
Pölypussin asennus			178
Pölynkäsittelypussin asennus			179
Pölypussin hävitys			179
Letkun asennus			180
Kuljetusasento			181
Käynnistys ja pysäytys			181

62 Suomi			
Tehtävä	Kuva	Ota huomioon	Sivu
Sähkötyökalun liitäntä imuriin, kaukokytkentäautomatiikka			182 – 184
Ilmamäärän säätö			184
Puhallustoiminto			185
Suodattimen puoliautomaattinen puhdistus(SFC)			186
Laskossuodattimen vaihto			187 – 188
Uimurin puhdistus			189 – 191
Lisälaitteen valinta	-		192

Vianetsintä

VAROITUS Pysäytä imuri heti, jos siitä pursuaa vaahtoa tai vettä, ja tyhjennä säiliö.

Muussa tapauksessa imuri saattaa vaurioitua.

- **Imuri on varustettu uimurilla. Kun suurin sallittu täytötaso on saavutettu, imuteho pienenee. Käännä käynnistyskytkin asentoon "0" ja tyhjennä säiliö.**
- **Jos imuvoima on niin suuri, että imuriin liitetty sähkötyökalu imeytyy liian voimakkaasti kiinni työpintaan, tulee ilmamäärää säätää.**
- **Käytä puoliautomaattista suodatinpuhdistusta, kun imuteho heikkenee.**

Huolto ja puhdistus

- **Pidä aina imuri ja sen tuuletusaukot puhtaana, jotta voit työskennellä hyvin ja turvallisesti.**

Vähintään kerran vuodessa tulee valmistajan tai koulutetun henkilön suorittaa pölytekniisen tarkistuksen koskien esim. suodattimen vaurioita, imurin tiiviyttä ja tarkistuslaitteen toimintaa.

Puhdista ulkopinta ja kaikki koneen osat tai käsittele niitä tiivistysaineella L-luokan imureissa, jotka ovat olleet likaisessa ympäristössä Suoritettaessa huolto- tai korjaustöitä tulee hävittää kaikki osat, joita ei voida puhdistaa tyydyttävästi. Nämä osat tulee hävittää läpäisemättömissä pusseissa noudattaen voimassaolevia määräyksiä koskien tällaisen jätteen hävittämistä.

Käyttäjän huoltaessa imuria, on imuri purettava, puhdistettava ja huollettava, mahdollisuuksien mukaan, ilman että huoltohenkilöille tai muille ihmisille aiheutuu vaaraa Ennen purkamista tulisi imuri puhdistaa, mahdollisten vaarojen ehkäisemiseksi. Tila, jossa imuri puretaan tulee olla hyvin tuuletettu. Käytä huollon aikana henkilökohtaisia suojavarusteita. Huollon jälkeen täytyy huoltoalue puhdistaa.

Jos liitäntäjohdon vaihto on välttämätön, tulee tämän suorittaa Bosch tai Bosch-sähkötyökalujen sopimushuolto turvallisuuden vaarantamisen välttämiseksi.

Asiakaspalvelu ja käyttöneuvonta

Ilmoita ehdottomasti kaikissa kyselyissä ja varaosatilauksissa 10-numeroinen tuotenumero, joka löytyy imurin mallikilvestä.

Asiakaspalvelu vastaa tuotteesi korjausta ja huoltoa sekä varaosia koskeviin kysymyksiin. Räjähdyspirustuksia ja tietoja varaosista löydät myös osoitteesta:

www.bosch-pt.com

Boschin asiakaspalvelu auttaa mielellään sinua tuotteitamme ja niiden lisätarvikkeita koskevissa kysymyksissä.

Suomi

Robert Bosch Oy
 Bosch-keskushuolto
 Pakkalantie 21 A
 01510 Vantaa
 Voitte tilata varaosat suoraan osoitteesta www.bosch-pt.fi.
 Puh.: 0800 98044
 Faksi: 010 296 1838
 www.bosch.fi

Hävitys

Imuri, lisätarvikkeet ja pakkaukset tulee toimittaa ympäristövastuulliseen uusiokäyttöön.

Älä heitä imuria talousjätteisiin!

Vain EU-maita varten:



Eurooppalaisen vanhoja sähkö- ja elektroniikkalaitteita koskevan direktiivin 2012/19/EU ja sen kansallisten lakien muunnosten mukaan tulee käyttökelvottomat sähkötyökälyt kerätä erikseen ja toimittaa ympäristövastuulliseen uusiokäyttöön.

Oikeus teknisiin muutoksiin pidätetään.

Ελληνικά**Υποδειξεις ασφαλείας**

Διαβάστε όλες τις υποδείξεις ασφαλείας και τις οδηγίες. Αμέλειες κατά την τήρηση των υποδείξεων ασφαλείας και των οδηγιών μπορεί να προκαλέσουν ηλεκτροπληξία, πυρκαγιά ή/και σοβαρούς τραυματισμούς.

Διαφυλάξτε καλά αυτές τις οδηγίες.

► Αυτός ο αναρροφητήρας δεν προβλέπεται για χρήση από παιδιά και άτομα με περιορισμένες φυσικές, αισθητήριες ή διανοητικές ικανότητες ή με έλλειψη εμπειρίας και ανεπαρκείς γνώσεις.

Αυτός ο απορροφητήρας μπορεί να χρησιμοποιηθεί από παιδιά από 8 ετών και πάνω καθώς και από άτομα με περιορισμένες φυσικές, αισθητήριες ή διανοητικές ικανότητες ή με έλλειψη εμπειρίας και ανεπαρκείς γνώσεις, όταν επιβλέπονται από ένα υπεύθυνο για την ασφάλεια τους άτομο ή έχουν από αυτό καθο-

δηγηθεί σχετικά με την ασφαλή εργασία με τον απορροφητήρα και τους συνυφασμένους με αυτή κινδύνους. Διαφορετικά υπάρχει ο κίνδυνος λανθασμένου χειρισμού και τραυματισμού.

► Να επιτηρείτε τα παιδιά. Έτσι εξασφαλίζετε ότι τα παιδιά δεν θα παίξουν με τον απορροφητήρα.

► Δεν επιτρέπεται ο καθαρισμός και η συντήρηση του απορροφητήρα από παιδιά όταν αυτά δεν βρίσκονται υπό επιτήρηση.

► Να μην αναρροφάτε σκόνη από ξύλο οξιάς ή βελανιδιάς καθώς και σκόνη από πετρώματα ή αμιάντο. Τα υλικά αυτά θεωρούνται ως καρκινογόνα.

⚠ ΠΡΟΕΙΔΟΠΟΙΗΣΗ Να χρησιμοποιείτε τον απορροφητήρα μόνο όταν έχετε ενημερωθεί για τη χρήση του καθώς και για τα υπό αναρρόφηση υλικά και τον τρόπο της απόσυρσής των. Ο επιμελής καταποτισμός μειώνει τον κίνδυνο εσφαλμένου χειρισμού και τραυματισμών.

⚠ ΠΡΟΕΙΔΟΠΟΙΗΣΗ Ο απορροφητήρας είναι κατάλληλος για την αναρρόφηση κατάλληλων μέτρων, και για την αναρρόφηση υγρών. Η διεύθυνση αυξάνει τον κίνδυνο ηλεκτροπληξίας.

► Να μην αναρροφάτε με τον απορροφητήρα εύφλεκτα ή εκρηκτικά υλικά, π. χ. βενζίνη, λάδια, οινόπνευμα, ή διαλύτες. Να μην αναρροφάτε καυτές σκόνες ή σκόνες που ήδη καίγονται. Μην χρησιμοποιήσετε τον απορροφητήρα σε χώρους στους οποίους υπάρχει κίνδυνος έκρηξης. Οι σκόνες, οι αναθυμιάσεις ή τα υγρά μπορεί να αναφλεχθούν και να εκραγούν.

⚠ ΠΡΟΕΙΔΟΠΟΙΗΣΗ Να χρησιμοποιείτε την πρίζα μόνο για τις εργασίες που έχουν καθοριστεί στις Οδηγίες χρήσης.

⚠ ΠΡΟΕΙΔΟΠΟΙΗΣΗ Θέστε τον απορροφητήρα άμεσα εκτός λειτουργίας και αδειάστε το δοχείο σε περίπτωση που διαρρεύσει νερό ή αφρός απ' αυτό. Διαφορετικά μπορεί να υποστεί ζημιά ο απορροφητήρας.

⚠ ΠΡΟΣΟΧΗ Ο απορροφητήρας επιτρέπεται να χρησιμοποιηθεί μόνο σε εσωτερικούς χώρους. Η διεύθυνση βροχής ή υγρασίας στο άνω τμήμα του απορροφητήρα αυξάνει τον κίνδυνο ηλεκτροπληξίας.

⚠ ΠΡΟΣΟΧΗ Να καθαρίζετε τον πλωτήρα τακτικά και να ελέγχετε μήπως έχει υποστεί κάποια ζημιά ή βλάβη. Διαφορετικά μπορεί να επηρεαστεί η λειτουργία του. (Βλέπε εικόνα 14, σελίδα 189 – 191)

64 | Ελληνικά

- ▶ **Όταν η χρήση του απορροφητήρα σε υγρό περιβάλλον είναι αναπόφευκτη, τότε να χρησιμοποιήσετε έναν προστατευτικό διακόπτη διαρροής (διακόπτη FI/RCD).** Η χρήση ενός προστατευτικού διακόπτη διαρροής ελαττώνει των κίνδυνο ηλεκτροπληξίας.
- ▶ **Ο απορροφητήρας πρέπει να συνδέεται σε ένα κανονικά γειωμένο ηλεκτρικό δίκτυο.** Η πρίζα και το καλώδιο επιμήκυνσης πρέπει να διαθέτουν έναν λειτουργούντα προστατευτικό αγωγό.
- ▶ **Πριν χρησιμοποιήσετε τον απορροφητήρα να ελέγχετε το ηλεκτρικό καλώδιο και το φις. Μην χρησιμοποιήσετε τον απορροφητήρα όταν εξακριβώσετε κάποια ζημιά ή βλάβη. Να μην ανοίξετε ο ίδιος/η ίδια τον απορροφητήρα και να τον δίνετε για επισκευή μόνο από ειδικά εκπαιδευμένο προσωπικό και πάντοτε με γνήσια ανταλλακτικά.** Χαλασμένοι απορροφητήρες καθώς και χαλασμένα ηλεκτρικά καλώδια και φις αυξάνουν τον κίνδυνο ηλεκτροπληξίας.
- ▶ **Να μην περνάτε με οχήματα πάνω από το ηλεκτρικό καλώδιο, μην το ζουλιζέτε. Να μην βγάξετε το φις από την πρίζα τραβώντας το καλώδιο ή μετακινώντας τον απορροφητήρα.** Τυχόν χαλασμένα καλώδια αυξάνουν τον κίνδυνο ηλεκτροπληξίας.
- ▶ **Να βγάξετε το φις από την πρίζα πριν συντηρήσετε ή καθαρίσετε το απορροφητήρα, πριν διεξάγετε κάποιες ρυθμίσεις σ' αυτόν, ή όταν πρόκειται να αλλάξετε κάποια εξαρτήματά του καθώς και πριν τον διαφυλάξετε ή αποθηκεύσετε.** Αυτό το προληπτικό μέτρο εμποδίζει την αθέλητη εκκίνηση του απορροφητήρα.
- ▶ **Να φροντίζετε να υπάρχει καλός αερισμός στον χώρο που εργάζεστε.**
- ▶ **Να δίνετε τον απορροφητήρα για επισκευή από άριστα ειδικευμένο προσωπικό.** Έτσι εξασφαλίζεται η διατήρηση της ασφάλειας του απορροφητήρα.

⚠ ΠΡΟΕΙΔΟΠΟΙΗΣΗ Ο απορροφητήρας περιέχει ανθυγιεινή σκόνη. Να αναθέτετε τις διαδικασίες εκκένωσης και συντήρησης, συμπεριλαμβανομένης και της απόσυρσης των δοχείων συλλογής σκόνης, μόνο σε ειδικό προσωπικό. Απαιτείται ένας ανάλογος προστατευτικός εξοπλισμός. Να μην χρησιμοποιήσετε τον απορροφητήρα χωρίς πλήρες σύστημα φίλτρων. Διαφορετικά διακινδυνεύετε την υγεία σας.

- ▶ **Πριν αρχίσετε την εργασία σας να διαβεβαιώνετε πάντοτε ότι ο σωλήνας αναρρόφησης βρίσκεται σε άριστη κατάσταση. Όταν διεξάγετε τον αντίστοιχο έλεγχο να αφήνετε το σωλήνα αναρρόφησης πάντοτε συναρμολογημένο στον απορροφητήρα για να εμποδίσετε έτσι την κατά λάθος διαφυγή σκόνης.** Διαφορετικά μπορεί να εισπνεύσετε σκόνη.
- ▶ **Μην χρησιμοποιείτε τον απορροφητήρα σαν κάθισμα.** Ο απορροφητήρας μπορεί να υποστεί ζημιά.
- ▶ **Να χρησιμοποιείτε το ηλεκτρικό καλώδιο και το σωλήνα αναρρόφησης επιμελώς.** Διαφορετικά μπορεί να εκθέσετε σε κίνδυνο άλλα πρόσωπα.
- ▶ **Να μην καθαρίζετε τον απορροφητήρα με κατευθείαν υδροβολή.** Η διεύθυνση νερού στο άνω τμήμα του απορροφητήρα αυξάνει τον κίνδυνο ηλεκτροπληξίας.

Συμπληρωματικές υποδείξεις ασφαλείας και εργασίας

- ▶ **Να δίνετε προσοχή στη τάση του δικτύου! Η τάση της πηγής ρεύματος πρέπει να ταυτίζεται με τα στοιχεία επάνω στην πινακίδα κατασκευαστή του απορροφητήρα.**
- ▶ **Παρακαλούμε να ενημερωθείτε σχετικά με τους ισχύοντες κανονισμούς/νόμους της χώρας σας που αναφέρονται στον τρόπο αντιμετώπισης ανθυγιεινών σκονών.**
- ▶ **Θέτετε τον απορροφητήρα εκτός λειτουργίας όταν δεν τον χρησιμοποιείτε.** Έτσι εξοικονομείτε ενέργεια.
- ▶ **Για την ξηρή αναρρόφηση θα πρέπει να τοποθετήσετε ένα σάκο σκόνης. Όταν χρησιμοποιήσετε ένα σάκο σκόνης το πτυχωτό φίλτρο παραμένει για περισσότερο χρόνο καθαρό και ταυτόχρονα διευκολύνεται η απόσυρση.**
- ▶ **Αφαιρέστε το σάκο σκόνης και αδειάστε το δοχείο πριν αρχίσετε την αναρρόφηση υγρών.**
- ▶ **Ο απορροφητήρας διαθέτει μια λειτουργία φυσηματος. Φροντίστε, ο εξερχόμενος αέρας να μην εισέρχεται στον ελεύθερο χώρο. Να χρησιμοποιείτε τη λειτουργία φυσηματος μόνο σε συνδυασμό με έναν καθαρό σωλήνα. Οι σκόνες μπορεί να είναι ανθυγιεινές.**
- ▶ **Μετά την αναρρόφηση αφαιρέστε το πτυχωτό φίλτρο και αφήστε το να στεγνώσει καλά, ιδιαίτερα όταν πρόκειται να το χρησιμοποιήσετε για ξηρή αναρρόφηση. Έτσι εμποδίζεται ο σχηματισμός μούχλας.**
- ▶ **Να χρησιμοποιείτε τον απορροφητήρα μόνο με συναρμολογημένο το πτυχωτό φίλτρο.**
- ▶ **Στον απορροφητήρα είναι ενσωματωμένη μια πρίζα ασφαλείας. Σ' αυτήν μπορείτε να συνδέσετε ένα εξωτερικό ηλεκτρικό εργαλείο. Ο απορροφητήρας ενεργοποιείται αυτόματα μέσω του συνδεδεμένου ηλεκτρικού εργαλείου. Δώστε προσοχή στη μέγιστη ισχύ του συνδεδεμένου ηλεκτρικού εργαλείου.**
- ▶ **Ο απορροφητήρας δεν επιτρέπεται να χρησιμοποιηθεί σαν αντλία νερού. Ο απορροφητήρας προορίζεται για την αναρρόφηση μιγμάτων νερού και αέρα.**
- ▶ **Να καθαρίζετε το δοχείο κάπου κάπου με ένα ήπιο απορρυπαντικό από το κοινό εμπόριο και ακολούθως να το αφήνετε να στεγνώνει.**

Σύμβολα

Τα σύμβολα που ακολουθούν είναι σημαντικά για την ανάγνωση και την κατανόηση των οδηγιών χρήσης. Παρακαλούμε να αποτυπώσετε στο μυαλό σας τα σύμβολα και τη σημασία τους. Η σωστή ερμηνεία των συμβόλων συμβάλλει στον καλύτερο και ασφαλέστερο χειρισμό του απορροφητήρα.

Σύμβολο

Σημασία



GAS 20 L SFC:
Απορροφητήρας γενικής χρήσης

Σύμβολο	Σημασία
	Αριθμός ευρετηρίου
	⚠ ΠΡΟΣΟΧΗ Διαβάστε όλες τις υποδείξεις ασφαλείας και τις οδηγίες. Αμέλειες κατά την τήρηση των υποδείξεων ασφαλείας και των οδηγιών μπορεί να προκαλέσουν ηλεκτροπληξία, πυρκαγιά ή/και σοβαρούς τραυματισμούς.
	Αποροφητήρας κατηγορίας σκόνης L κατά IEC/EN 60335-2-69 για την ξηρή αναρρόφηση ανθυγιεινών σκονών με τιμή έκθεσης > 1 mg/m ³ Υπόδειξη: Η διαπερατότητα (κατηγορίας σκόνης L) εκπληρώνει τις αντίστοιχες απαιτήσεις μόνο στην ξηρή αναρρόφηση.
	⚠ ΠΡΟΕΙΔΟΠΟΙΗΣΗ Ο αποροφητήρας περιέχει ανθυγιεινή σκόνη. Να αναθέτετε τις διαδικασίες εκκένωσης και συντήρησης, συμπεριλαμβανομένης και της απόσυρσης των δοχείων συλλογής σκόνης, μόνο σε ειδικό προσωπικό. Απαιτείται ένας ανάλογος προστατευτικός εξοπλισμός. Να μην χρησιμοποιήσετε τον αποροφητήρα χωρίς πλήρες σύστημα φίλτρων. Διαφορετικά διακινδυνεύετε την υγεία σας.
	Μην κάθεστε και μην ανεβαίνετε επάνω στον αποροφητήρα
	Βγάξτε το φως από την πρίζα πριν διεξάγετε οποιαδήποτε εργασία στον αποροφητήρα
	Να φοράτε αυσπίδες.
	Φοράτε μάσκα προστασίας από σκόνη.
	Κατεύθυνση κίνησης
	Κατεύθυνση αντίδρασης

Σύμβολο	Σημασία
	Αυτό το βήμα εργασίας απαιτεί δύναμη.
I	Θέση σε λειτουργία
O	Θέση εκτός λειτουργίας
II	Τηλεαυτόματη ενεργοποίηση
	Απαγορευμένη ενέργεια
	Επιτρεπτή ενέργεια
	Επόμενη ενέργεια
P₁	Ονομαστική ισχύς
f	Συχνότητα
	Χωρητικότητα δοχείου (μικτή)
	Καθαρή χωρητικότητα
	μέγιστη υποπίεση
	μέγιστος όγκος αέρα
P	Αναρροφητική ικανότητα
A	Επιφάνεια πτυχωτού φίλτρου
L	Κατηγορίας σκόνης του αποροφητήρα
	Βαθμός προστασίας
	Σύμβολο για κατηγορία προστασίας I (με προστατευτικό αγωγό)
	Βάρος σύμφωνα με EPTA-Procedure 01/2003
	Αριθ. πιστοποιητικού ελέγχου της ΒΙΑ για φίλτρα/αποροφητήρες
L_{pA}	Στάθμη ακουστικής πίεσης
K	Ανασφάλεια

Περιεχόμενο συσκευασίας

Αποροφητήρας γενικής χρήσης (βλέπε εικόνα 1)
Για τον πλήρη κατάλογο εξαρτημάτων βλέπε το πρόγραμμα των εξαρτημάτων μας.

Χρήση σύμφωνα με τον προορισμό

Ο απορροφητήρας προορίζεται για την αναρρόφηση και απορρόφηση μη ανθυγιεινών υλικών και άφλεκτων υγρών. Είναι κατάλληλος για τις αυξημένες απαιτήσεις της επαγγελματικής χρήσης π. χ. στη βιοτεχνία, τη βιομηχανία καθώς και στα συνεργεία.

Απορροφητήρες κατηγορίας L κατά IEC/EN 60335-2-69 επιτρέπεται να χρησιμοποιηθούν μόνο για την αναρρόφηση και απορρόφηση για ανθυγιεινών σκονών με τιμή έκθεσης > 1 mg/m³.

Να χρησιμοποιείτε τον απορροφητήρα μόνο όταν είσατε σε θέση να αξιολογήσετε σωστά και χωρίς περιορισμούς όλες του τις λειτουργίες ή όταν έχετε λάβει σχετικές οδηγίες.

Ο απορροφητήρας διαθέτει μια λειτουργία φυσήματος, π. χ. για το στέγνωμα επιφανειών.

Ο απορροφητήρας διαθέτει μια πρίζα με τηλεαυτόματη ενεργοποίηση για τη σύνδεση ενός ηλεκτρικού εργαλείου με λειτουργία απορρόφησης.

Κατά κανόνα, ο απορροφητήρας δεν επιτρέπεται να χρησιμοποιηθεί σε χώρους εκτεθειμένους σε κίνδυνο έκρηξης.







Τεχνικά χαρακτηριστικά

Τα Τεχνικά χαρακτηριστικά του προϊόντος αναφέρονται στον πίνακα της σελίδας 176.

Τα στοιχεία ισχύουν για ονομαστικές τάσεις [U] 230 V. Υπό διαφορετικές τάσεις και σε εκδόσεις ειδικές για τις διάφορες χώρες τα στοιχεία αυτά μπορεί να διαφέρουν.

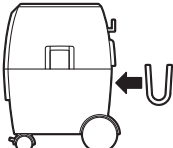
Συναρμολόγηση και λειτουργία

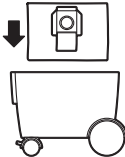
Ο ακόλουθος πίνακας δείχνει τους στόχους των ενεργειών για τη συναρμολόγηση και τη λειτουργία του απορροφητήρα. Οι υποδείξεις για τους στόχους των ενεργειών εμφανίζονται στην αναφερόμενη εικόνα. Ανάλογα με το είδος της χρήσης είναι απαραίτητοι και διαφορετικοί συνδυασμοί των υποδείξεων. Προσέξτε τις υποδείξεις ασφαλείας.

Στόχος ενέργειας	Εικόνα	Δώστε προσοχή	Σελίδα
Αφαίρεση εξαρτημάτων			177
Συναρμολόγηση συγκρατήρα σωλήνα			177
Τοποθέτηση σάκου σκόνης			178

Δήλωση συμβατότητας CE

Δηλώνουμε με αποκλειστική μας ευθύνη, ότι το προϊόν που περιγράφεται στα «Τεχνικά χαρακτηριστικά» αντιστοιχεί σε όλες τις σχετικές διατάξεις των οδηγιών 2011/65/ΕΕ, 2014/30/ΕΕ, 2006/42/ΕΚ συμπεριλαμβανομένων των αλλαγών τους και ταυτίζεται με τα ακόλουθα πρότυπα:

EN 60335-1, EN 60335-2-69

Τεχνικός φάκελος (2006/42/ΕΚ) από:
Robert Bosch GmbH, PT/ETM9,
70764 Leinfelden-Echterdingen, GERMANY

Henk Becker Executive Vice President Engineering
Helmut Heinzelmann Head of Product Certification PT/ETM9

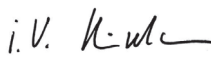









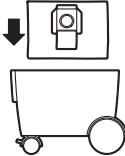

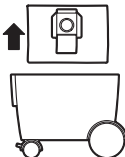

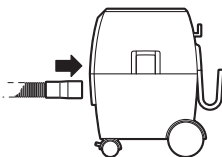
ΡΡΑ.
 i.v. 

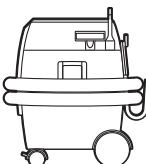
Robert Bosch GmbH, Power Tools Division
70764 Leinfelden-Echterdingen, GERMANY
Leinfelden, 29.07.2014

Πληροφορία για το θόρυβο

Οι τιμές μέτρησης του προϊόντος αναφέρονται στον πίνακα της σελίδας 176.

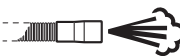
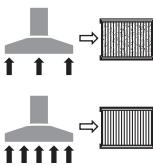
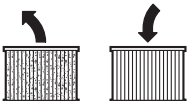
Τιμές εκπομπής θορύβου, υπολογισμένες κατά EN 60335-2-69.

Στόχος ενέργειας	Εικόνα	Δώστε προσοχή	Σελίδα
Τοποθέτηση σάκου απόσυρσης			179
Απόσυρση σάκου σκόνης		 	179
Συναρμολόγηση σωλήνα			180
Θέση για μεταφορά			181
Θέση σε λειτουργία/εκτός λειτουργίας			181
Σύνδεση του ηλεκτρικού εργαλείου στον απορροφητήρα, τηλεαυτόματη ενεργοποίηση			182 - 184
Ρύθμιση ποσότητας/όγκου αέρος			184
Λειτουργία φυσήματος			185
Ημιαυτόματος καθαρισμός φίλτρου (SFC)			186
Αλλαγή πιχχωτού φίλτρου		 	187 - 188

68 | Ελληνικά

Στόχος ενέργειας

Καθαρισμός πλωτήρα



Εικόνα

14

Δώστε προσοχή



Σελίδα

189 – 191

Επιλογή
εξαρτημάτων/παρελκομένων

192

Αναζήτηση σφαλμάτων

⚠ ΠΡΟΕΙΔΟΠΟΙΗΣΗ Θέστε τον απορροφητήρα αμέσως εκτός λειτουργίας και αδειάστε το δοχείο σε περίπτωση που διαρρέυσει νερό ή αφρός απ' αυτό. Διαφορετικά μπορεί να υποστεί ζημιά ο απορροφητήρας.

- ▶ Ο απορροφητήρας είναι εξοπλισμένος με έναν πλωτήρα. Η αναρροφητική ικανότητα μειώνεται μόλις γεμίσει το δοχείο. Θέστε το διακόπτη ON/OFF στη θέση «0» και αδειάστε το δοχείο.
- ▶ Ρυθμίστε τον όγκο αέρα σε περίπτωση που η αναρροφητική δύναμη είναι τόσο ισχυρή, ώστε το συνδεδεμένο ηλεκτρικό εργαλείο να κολλάει επάνω στην επιφάνεια εργασίας.
- ▶ Όταν μειωθεί η ισχύς αναρρόφησης ενεργοποιήστε τον ημιαυτόματο καθαρισμό φίλτρου.

Συντήρηση και καθαρισμός

- ▶ Να διατηρείτε τον απορροφητήρα και τις σχισμές αερισμού σε καθαρή κατάσταση να μπορείτε για να εργάζεστε καλά και ασφαλώς.

Τουλάχιστον μια φορά το χρόνο πρέπει να διεξάγεται τεχνικός έλεγχος, π. χ. έλεγχος του φίλτρου για ζημιές και της στεγανότητας του απορροφητήρα καθώς και της λειτουργία της διάταξης ελέγχου σκόνης, από τον κατασκευαστή ή από ένα κατάλληλα καταρτισμένο πρόσωπο.

Να καθαρίζετε ή να στεγανοποιείτε κατάλληλα το περιβλήμα και όλα τα μηχανικά εξαρτήματα των απορροφητήρων της κατηγορίας L που βρίσκονταν σε ρυπαρό περιβάλλον. Κατά τη διεξαγωγή εργασιών συντήρησης και επισκευής πρέπει να αποσύρονται όλα τα βρώμικα εξαρτήματα που δεν μπορούν να καθαριστούν ικανοποιητικά. Τα εξαρτήματα αυτά πρέπει να αποσύρονται μέσα σε ερμητικά κλεισμένους και στεγανούς σάκους σύμφωνα με τις αντίστοιχες ισχύουσες διατάξεις απόσυρσης τέτοιων απορριμμάτων.

Όταν ο απορροφητήρας συντηρείται από το χρήστη, πρέπει να αποσυναρμολογείται, να καθαρίζεται και να συντηρείται, όσο αυτό είναι εφικτό, χωρίς να προκαλείται κίνδυνος για το προσωπικό συντήρησης ή/και για άλλα τυχόν παρευρισκόμενα άτομα. Ο απορροφητήρας θα πρέπει πριν την αποσυναρμολόγησή του να καθαρίζεται για να προληφθούν έτσι τυχόν ενδεχόμενοι κίνδυνοι. Ο χώρος στον οποίο αποσυναρμολογείται ο απορροφητήρας θα πρέπει να αερίζεται καλά. Κατά τη συντήρηση να φοράτε έναν προσωπικό προστατευτικό εξοπλισμό. Ακολουθώντας πρέπει να καθαρίζετε την περιοχή που έλαβε χώρα η συντήρηση.

Μια τυχόν αναγκαία αντικατάσταση του ηλεκτρικού καλωδίου πρέπει να διεξαχθεί από την Bosch ή από ένα εξουσιοδοτημένο κατάστημα Service της Bosch, για να αποφευχθεί έτσι κάθε δικινδύνευση της ασφάλειας.

Service και παροχή συμβουλών χρήσης

Όταν ζητάτε διασαφητικές πληροφορίες καθώς και όταν παραγγέλνετε ανταλλακτικά πρέπει να αναφέρετε οπωσδήποτε το 10ψήφιο αριθμό ευρετηρίου που αναγράφεται στην πινακίδα κατασκευαστή.

Το Service απαντά στις ερωτήσεις σας σχετικά με την επισκευή και τη συντήρηση του προϊόντος σας καθώς για τα κατάλληλα ανταλλακτικά:

www.bosch-pt.com

Η ομάδα παροχής συμβουλών της Bosch απαντά ευχαριστώντας στις ερωτήσεις σας σχετικά με τα προϊόντα μας και τα ανταλλακτικά τους.

Ελλάδα

Robert Bosch A.E.
Ερχείας 37
19400 Κορωπί – Αθήνα
Tel.: 210 5701270
Fax: 210 5701283
www.bosch.com
www.bosch-pt.gr

ABZ Service A.E.
Tel.: 210 5701380
Fax: 210 5701607

Απόσυρση

Ο απορροφητήρας, τα εξαρτήματα και οι συσκευασίες πρέπει να ανακυκλώνονται με τρόπο φιλικό προς το περιβάλλον.

Μην ρίξετε τον απορροφητήρα στα απορρίμματα του σπιτιού σας!

Μόνο για χώρες της ΕΕ:



Σύμφωνα με την Κοινοτική Οδηγία 2012/19/ΕΕ σχετικά με τις παλαιές ηλεκτρικές και ηλεκτρονικές συσκευές και τη μεταφορά της οδηγίας αυτής σε εθνικό δίκαιο δεν είναι πλέον υποχρεωτικό τα άχρηστα ηλεκτρικά εργαλεία να συλλέγονται ξεχωριστά για να ανακυκλωθούν με τρόπο φιλικό προς το περιβάλλον.

Τηρούμε το δικαίωμα αλλαγών.

Türkçe

Güvenlik Talimatı



Bütün uyarıları ve talimat hükümlerini okuyun. Açıklanan uyarılara ve talimat hükümlerine uyulmadığı takdirde elektrik çarpmalarına, yangınlara ve/veya ağır yaralanmalara neden olunabilir.

Bu talimatı iyi saklayın.

► **Bu elektrikli süpürge, çocukların ve fiziksel, duyuşal veya zihinsel yetekleri sınırlı veya yetersiz deneyimi veya bilgisi olan kişiler tarafından kullanılmaya üzere tasarlanmamıştır.**

Bu elektrikli süpürge 8 yaşından itibaren çocuklar ve fiziksel, duyuşal veya zihinsel yetenekleri sınırlı ve yeterli deneyim ve bilgiye sahip olmayan kişiler tarafından ancak denetim altında veya elektrikli süpürge için güvenli kullanımı hakkında aydınlatıldıkları ve bu kullanıma bağlı tehlikeleri kavradıkları takdirde kullanılabilir. Aksi takdirde hatalı kullanım ve yaralanma tehlikesi vardır.

► **Çocuklara göz kulak olun.** Bu yolla çocukların elektrik süpürgesi ile oynamasını önlersiniz.

► **Elektrik süpürgesinin çocuklar tarafından temizliği ve bakımı gözetim altında yapılmalıdır.**

► **Kayın ve meşe tozu, taş tozu veya asbest emdirmeyin.** Bu maddeler kanserojen kabul edilmektedir.

UYARI Elektrik süpürgesini sadece emilecek ve güvenli biçimde giderilecek maddelerle kullanıma ilişkin yeterli bilgi edindikten sonra kullanın. Aletin dikkatli ve bilinçli kullanımı hatalı işlevi ve yaralanma tehlikesini azaltır.

UYARI Bu elektrikli süpürge kuru maddelerin ve uygun önlemler alınması halinde sıvıların emdirilmesine uygundur. Sıvıların elektrik süpürgesi içine sızması elektrik çarpması tehlikesini artırır.

► **Bu elektrik süpürgesi ile örneğin benzin, yağ, alkol, çözücü madde gibi yanıcı veya patlayıcı sıvıları emdirmeyin. Kızgın veya yanan tozları emdirmeyin. Elektrik süpürgesini patlama tehlikesi olan yerlerde çalıştırmayın.** Tozlar, buharlar veya sıvılar tutuşabilir veya patlayabilir.

UYARI Prizi sadece kullanım kılavuzunda belirtilen amaçlarla kullanın.

UYARI Köpük veya su çıkınca elektrik süpürgesini hemen kapatın ve kabı boşaltın. Aksi takdirde elektrik süpürgesi hasar görebilir.

DIKKAT Bu elektrikli süpürge sadece iç mekânlarda kullanılabilir ve saklanabilir. Elektrik süpürgesinin üst kısmına yağmur suyunun veya nemin sızması elektrik çarpması tehlikesini artırır.

DIKKAT Şamandırayı düzenli aralıklarla temizleyin ve hasar görüp görmediğini kontrol edin. Aksi takdirde fonksiyonu engellenebilir. (Bakınız: Şekil 14, Sayfa 189 – 191)

► **Elektrikli süpürge nemli ortamlarda çalıştırılmak zorundaysa, hatalı akım koruma şalteri kullanın.** Hatalı akım koruma şalterinin kullanımı elektrik çarpması tehlikesini azaltır.

► **Elektrikli süpürge için uygun olarak topraklanmış bir akım şebekesine bağlayın.** Priz ve uzatma kablosu işlevsel bir koruyucu iletkene sahip olmalıdır.

► **Her kullanımdan önce elektrik süpürgesini, kabloyu ve fişi kontrol edin.** Hasar tespit ederseniz elektrik süpürgesini kullanmayın. Elektrik süpürgesini kendiniz açmayın ve sadece orijinal yedek parça kullanma koşulu ile kalifiye uzman personele onartın. Hasarlı elektrik süpürgesi, kablo ve fiş elektrik çarpması tehlikesini artırır.

► **Kablonun üzerinden araç geçirmeyin veya kabloyu ezmeyin.** Fişi prizden çekmek için veya elektrik süpürgesini hareket ettirmek için kablodan çekmeyin. Hasarlı kablolar elektrik çarpması tehlikesini artırır.

► **Elektrikli süpürge bakım ve temizlik işleri yapmaya başlamadan, alette ayarlama işlemleri yapmaya başlamadan, aksesuar değiştirmeden veya aleti kullanım dışına almadan önce fişi prizden çekin.** Bu önlem elektrik süpürgesinin yanlışlıkla çalışmasını önler.

► **Çalıştığınız yerin iyi havalandırılmasını sağlayın.**

► **Elektrikli süpürge için sadece uzman personele ve orijinal yedek parça kullanma koşulu ile onartın.** Bu yolla elektrik süpürgesinin güvenliğini sağlamış olursunuz.

UYARI Elektrik süpürgesi sağlığa zararlı tozlar içerir. Toz toplama haznesinin tasfiyesi dahil boşaltma ve bakım işlemlerini sadece uzmanlara yaptırın. Bu işler için koruyucu bir donanım gereklidir. Elektrik süpürgesini eksiksiz filtre sistemi olmadan çalıştırmayın. Aksi takdirde sağlığınıza tehlikeye atarsınız.

► **Elektrikli süpürge çalıştırmadan önce emme hortumunun kusursuz durumda olup olmadığını kontrol edin.** Bu kontrol işlemini yaparken, tozun dışarı çıkması için emme hortumunu elektrik süpürgesinde takılı bırakmayın. Aksi takdirde dışarı çıkan tozu soluyabilirsiniz.

70 | Türkçe

- **Elektrik süpürgesinin üzerine oturmayın.** Elektrik süpürgesine hasar verebilirsiniz.
- **Şebeke bağlantı kablosunu ve emme hortumunu dikkatli kullanın.** Aksi takdirde başkalarının tehlikeye atabilirsiniz.
- **Elektrik süpürgesinin üzerine doğrudan su huzmesi püskürterek temizleme yapmayın.** Suyun elektrik süpürgesinin üst bölümüne sızması elektrik çarpması tehlikesini artırır.

Diğer güvenlik talimatı ve uyarılar

- **Şebeke gerilimine dikkat edin!** Akım kaynağının gerilimi elektrik süpürgesinin tip etiketinde belirtilen gerilimle aynı olmalıdır.
- **Lütfen ülkenizdeki sağlığa zararlı tozlarla çalışmaya ilişkin yönetmelik ve yasalar hakkında bilgi alın.**
- **Enerjiden tasarruf etmek için elektrik süpürgesini sadece kullanacağınız zamanlar açın.**
- **Kuru emdirme yapmak için bir toz torbası kullanmanız gerekir.** Toz torbası kullanıldığında katlanır filtre daha uzun süre serbest kalır, emme performansı daha uzun süre korunur ve tozun atılması kolaylaşır.
- **Islak emdirme yaptırmak için toz torbasını çıkarın ve hazneyi boşaltın.**
- **Bu elektrik süpürgesinin üfleme fonksiyonu vardır.** Atık havayı doğrudan mekan içine vermeyin. Üfleme fonksiyonu için her zaman temiz bir hortum kullanın. Tozlar sağlığa zarar verebilir.
- **Küf oluşmasını önlemek için emme yaptırdıktan sonra katlanır filtreyi çıkarın ve iyice kurumasını bekleyin; özellikle kuru emdirme yaptırmadan önce.**
- **Elektrik süpürgesini sadece katlanır filtre takılı iken çalıştırın.**
- **Elektrik süpürgesine koruyucu kontaklı bir priz monte edilmiştir.** Bu prize harici bir elektrikli el aletini bağlayabilirsiniz. Elektrik süpürgesi bağlanan elektrikli el aleti üzerinden otomatik olarak çalıştırılır. Bağlanan elektrikli el aletinin müsaade edilen maksimum bağlantı gücüne dikkat edin.
- **Bu elektrik süpürgesi su pompası olarak kullanılamaz.** Bu elektrik süpürgesi hava-su karışımının emilmesi için tasarlanmıştır.
- **Hazneyi zaman zaman piyasada bulunan, aşındırıcı olmayan deterjanla temizleyin ve kurumasını sağlayın.**

Semboller

Aşağıdaki semboller kullanım kılavuzunun okunması ve anlaşılmasında önem taşır. Sembollerini ve anlamlarını hafızanıza iyice yerleştirin. Sembollerini doğru yorumlamanız size elektrik süpürgesini daha iyi ve daha güvenli kullanmanızda yardımcı olur.

Sembol

Anlamı



GAS 20 L SFC:
Çok amaçlı elektrik süpürgesi

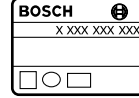

Ürün kodu



⚠ DİKKAT Bütün uyarıları ve talimat hükümlerini

okuyun. Açıklanan uyarılara ve talimat hükümlerine uyulmadığı takdirde elektrik çarpmalarına, yangınlara ve/veya ağır yaralanmalara neden olunabilir.



IEC/EN 60335-2-69 uyarınca L toz sınıfı elektrik süpürgesi **kuru emme** şu patlama sınır değerli sağlığa zararlı tozlar için: $> 1 \text{ mg/m}^3$

Not:

Geçiş derecesi gerekleri (toz sınıfı L) sadece kuru emdirme için karşılanmıştır.

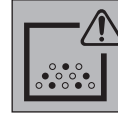

⚠ UYARI Elektrik süpürgesi sağlığa zararlı tozlar içerir.

Toz toplama haznesinin tasfiyesi dahil boşaltma ve bakım işlemlerini sadece uzmanlara yaptırın. Bu işler için koruyucu bir donanım gereklidir. Elektrik süpürgesini eksiksiz filtre sistemi olmadan çalıştırmayın. Aksi takdirde sağlığınızı tehlikeye atarsınız.

Elektrik süpürgesi üzerine oturmayın veya basmayın



Elektrik süpürgesinin kendinde bir çalışma yapmadan önce her defasında şebeke bağlantı fişini prizden çekin



Koruyucu kulaklık kullanın.



Koruyucu toz maskesi kullanın.



Hareket yönü



Sembol	Anlamı
	Reaksiyon yönü
	İşlem adımı için güç kullanın.
I	Açma
O	Kapama
II	Uzaktan kumanda
	Yasak işlem
	İzin verilen işlem
	Bir sonraki işlem adımı
P_1	Giriş gücü
f	Frekans
	Kap hacmi (Brüt)
	Net hacim
	Maksimum vakum
	Maksimum akış miktarı
P_{EMM}	Emme performansı
A	Katlanır filtre yüzeyi
L	Elektrik süpürgesi filtre toz sınıfı
	Koruma türü
\oplus / I	Koruma sınıfı I sembolü (koruyucu iletkenli)
	Ağırlığı EPTA-Procedure 01/2003'e göre
	Filtre/elektrik süpürgesi için BIA test sertifikası numarası
L_{pA}	Ses basıncı seviyesi
K	Tolerans

Teslimat kapsamı

Çok amaçlı elektrik süpürgesi (Bakınız: Şekil 1)
Aksesuarın bütününe aksesuar programımızda bulabilirsiniz.

Usulüne uygun kullanım

Bu elektrik süpürgesi; sağlığa zararlı olmayan maddelerin ve yanıcı olmayan sıvıların emilmesi için tasarlanmıştır. Bu elektrik süpürgesi zor koşullardaki profesyonel kullanıma uygundur, örneğin sanatkar atölyelerinde, sanayide ve atölyelerde. IEC/EN 60335-2-69 uyarınca L toz sınıfına giren elektrik süpürgeleri sadece patlama sınır değeri $> 1 \text{ mg/m}^3$ olan sağlığa zararlı tozların emdirilmesinde kullanılabilir.

Elektrik süpürgesini ancak bütün fonksiyonları kusursuz durumda iken ve ilgili talimatı aldıktan sonra kullanın.

Bu elektrik süpürgesinin örneğin yüzey kurutma işlerinde kullanılabilen bir üfleme fonksiyonu vardır.

Bu elektrik süpürgesinin emme fonksiyonlu elektrikli aletlerinin bağlanmasına yarayan uzaktan kumandalı bir prizi vardır.

Bu elektrik süpürgesi prensip olarak patlama tehlikesi bulunan mekanlarda kullanılamaz.

Teknik veriler

Ürünün teknik verileri sayfa 176'daki tabloda belirtilmektedir.

Veriler 230 Volt'luk bir anma gerilimi [U] için geçerlidir. Farklı gerilimlerde ve farklı ülkelere özgü tiplerde bu veriler değişebilir.

Uygunluk beyanı **CE**

Tek sorumlu olarak "Teknik veriler" bölümünde tanımlanan ürünün, değişiklikleri de dahil olmak üzere 2011/65/EU, 2014/30/EU, 2006/42/EC yönergelerinin geçerli bütün hükümlerini karşıladığını ve aşağıdaki standartlarla uyumlu olduğunu beyan ederiz: EN 60335-1, EN 60335-2-69.

Teknik belgelerin bulunduğu merkez (2006/42/EC):

Robert Bosch GmbH, PT/ETM9,
70764 Leinfelden-Echterdingen, GERMANY

Henk Becker
Executive Vice President
Engineering

Helmut Heinzelmann
Head of Product Certification
PT/ETM9

PPA
Henk Becker *i.v. Heinzelmann*

Robert Bosch GmbH, Power Tools Division
70764 Leinfelden-Echterdingen, GERMANY
Leinfelden, 29.07.2014













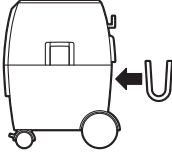

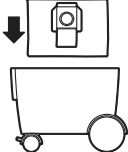

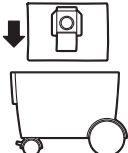
Gürültü emisyonu hakkında bilgi

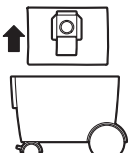

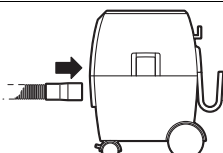

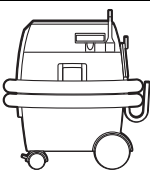



Ürünün ölçüm değerleri sayfa 176'daki tabloda belirtilmektedir.

Gürültü emisyon değerleri EN 60335-2-69 uyarınca belirlenmektedir.

Montaj ve işletim

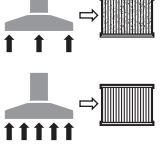
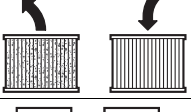
Aşağıdaki tablo elektrikli süpürge için montaj ve işletim için gerekli işlemleri göstermektedir. İşlem amaçlarına ilişkin talimatlar belirtilen şekilde gösterilmektedir. Uygulamanın türüne göre talimatların farklı kombinasyonları gereklidir. Güvenlik talimatına uyun.

İşlemin amacı	Şekil	Dikkat edin	Sayfa
Aksesuar parçalarının çıkarılması			177
Hortum mesnedinin takılması			177
Toz torbasının kullanılması			178
Atık torbasının kullanılması			179
Toz torbasının tasfiyesi		 	179
Hortumun takılması			180
Nakliye konumu			181
Açma/kapama			181

İşlemin amacı	Şekil	Dikkat edin	Sayfa
Elektrikli el aletinin bağlanması, uzaktan kumanda			182 - 184
Hava miktarının ayarı			184
Üfleme fonksiyonu			185
Yarı otomatik filtre temizleme (SFC)			186
Katlanır filtrenin değiştirilmesi			187 - 188
Şamandıranın temizlenmesi			189 - 191
Aksesuar seçimi	-		192

Hata arama

⚠ UYARI Köpük veya su çıkınca elektrik süpürgesini hemen kapatın ve kabı boşaltın. Aksi takdirde elektrik süpürgesi hasar görebilir.

- Bu elektrik süpürgesi bir şamandıra ile donatılmıştır. Maksimum dolum yüksekliğine ulaşıldığında emme performansı düşer. Açma/kapama şalterini "0" pozisyonuna devirin ve hazneyi boşaltın.
- Emme gücü bağlanan elektrikli el aletini çekecek kadar yüksekse, hava miktarını ayarlayın.
- Emme performansı düşmeye başlayınca yarı otomatik filtre temizleme fonksiyonunu aktif hale getirin.

Bakım ve temizlik

- İyi ve güvenli çalışabilmek için elektrik süpürgesini ve havalandırma aralıklarını temiz tutun.

Yılda en az bir kere üretici veya yetkili bir kişi tarafından toz tekniği kontrolü yapılmalıdır, örneğin filtre hasarı, elektrik süpürgesinin sızdırmazlığı ve kontrol donanımının fonksiyonu açısından.

Kirli ortamlarda bulunmuş olan L sınıfı elektrik süpürgelerinde dış parçalar ve makine parçaları temizlenmeli veya koruyucu maddeler ile işlem görmelidir. Periyodik bakım ve onarım işlemleri esnasında yeterli ölçüde temizlenme olanağı bulunmayan kirli parçalar tasfiye edilmelidir. Bu gibi parçalar sızdırmaz torbalar içinde, yönetmelik hükümlerine uygun olarak ilgili atık merkezlerine yollanmalıdır.

Bakımı kullanıcı yapacaksa, elektrik süpürgesinin, kullanıcının ve diğer kişilerin tehlikeye girmeyecek biçimde sökülmesi, temizlenmesi ve bakımının yapılması gerekir. Olası tehlikelerin önüne geçilebilmesi için sökme işleminden önce elektrik süpürgesi temizlenmelidir. Elektrik süpürgesinin söküleceği mekanın havalandırması iyi olmalıdır. Bakım işlemleri esnasında kişisel koruyucu donanım kullanılmalıdır. Bakım işleminden sonra bakım yapılan yerin temizlenmesi gerekir.

Yedek bağlantı kablosu gerekli ise, güvenliğin tehlikeye düşmemesi için Bosch'tan veya yetkili bir servisten temin edilmelidir.

Müşteri hizmeti ve uygulama danışmanlığı

Bütün başvurularınızda ve yedek parça siparişlerinizde lütfen elektrik süpürgesinin tip etiketindeki 10 haneli ürün kodunu belirtin.

Sadece Türkiye için geçerlidir: Bosch genel olarak yedek parçaları 10 yıl hazır tutar.

Müşteri hizmeti ürününüzün onarım, bakım ve yedek parçalarına ilişkin sorularınızı yanıtladılır. Demonte görüşler ve yedek parçalara ilişkin ayrıntılı bilgiyi aşağıdaki Web sayfasında bulabilirsiniz:

www.bosch-pt.com

Bosch uygulama danışmanlığı ekibi ürünlerimize ve ilgili aksesuara ilişkin sorularınızda size memnuniyetle yardımcı olur.

74 | Polski

Türkçe

Bosch San. ve Tic. A.S.
Ahi Evran Cad. No:1 Kat:22
Polaris Plaza
80670 Maslak/Istanbul
Bosch Uzman Ekibi +90 (0212) 367 18 88
Işıklar LTD.ŞTi.
Kızılay Cad. No: 16/C Seyhan
Adana
Tel.: 0322 3599710
Tel.: 0322 3591379
İdeal Eletronik Bobinaj
Yeni San. Sit. Cami arkası No: 67
Aksaray
Tel.: 0382 2151939
Tel.: 0382 2151246
Bulsan Elektrik
İstanbul Cad. Devrez Sok. İstanbul Çarşısı
No: 48/29 İskitler
Ankara
Tel.: 0312 3415142
Tel.: 0312 3410203
Faz Makine Bobinaj
Sanayi Sit. 663 Sok. No: 18
Antalya
Tel.: 0242 3465876
Tel.: 0242 3462885
Örsel Bobinaj
1. San. Sit. 161. Sok. No: 21
Denizli
Tel.: 0258 2620666
Bulut Elektrik
İstasyon Cad. No: 52/B Devlet Tiyatrosu Karşısı
Elazığ
Tel.: 0424 2183559
Körfez Elektrik
Sanayi Çarşısı 770 Sok. No: 71
Erzincan
Tel.: 0446 2230959
Ege Elektrik
İnönü Bulvarı No: 135 Muğla Makasarası Fethiye
Fethiye
Tel.: 0252 6145701
Değer İş Bobinaj
İsmetpaşa Mah. İlk Belediye Başkan Cad. 5/C Şahinbey
Gaziantep
Tel.: 0342 2316432
Çözüm Bobinaj
İsmetpaşa Mah. Eski Şahinbey Belediyesi altı Cad. No: 3/C
Gaziantep
Tel.: 0342 2319500
Onarım Bobinaj
Raifpaşa Cad. No: 67 İskenderun
Hatay
Tel.: 0326 6137546

Günşah Otomotiv
Beylikdüzü Sanayi Sit. No: 210 Beylikdüzü
İstanbul
Tel.: 0212 8720066
Aygem
10021 Sok. No: 11 AOSB Çiği
İzmir
Tel.: 0232 3768074
Sezmen Bobinaj
Ege İş Merkezi 1201/4 Sok. No: 4/B Yenişehir
İzmir
Tel.: 0232 4571465
Ankaralı Elektrik
Eski Sanayi Bölgesi 3. Cad. No: 43
Kayseri
Tel.: 0352 3364216
Asal Bobinaj
Eski Sanayi Sitesi Barbaros Cad. No: 24
Samsun
Tel.: 0362 2289090
Üstündağ Elektrikli Aletler
Nusretiye Mah. Boyacılar Aralığı No: 9
Tekirdağ
Tel.: 0282 6512884

Tasfiye

Elektrik süpürgesi, aksesuar ve ambalaj malzemesi geri dönüşüm merkezine gönderilmelidir.

Elektrik süpürgesini evsel çöplerin içine atmayın!

Sadece AB üyesi ülkeler için:

Elektrikli el aletleri ve eski elektronik aletlere ilişkin 2012/19/EU sayılı Avrupa Birliği yönetmeliği ve bunların tek tek ülkelerin hükümlerine uyarlanması uyarınca, kullanım ömrünü tamamlamış elektrikli el aletleri ayrı ayrı toplanmak ve çevre dostu bir yöntemle tasfiye edilmek üzere yeniden kazanım merkezlerine gönderilmek zorundadır.

Değişiklik haklarımız saklıdır.

Polski**Wskazówki bezpieczeństwa**

Należy przeczytać wszystkie wskazówki i przepisy. Błędy w przestrzeganiu poniższych wskazówek mogą spowodować porażenie prądem, pożar i/lub ciężkie obrażenia ciała.

Należy starannie przechowywać niniejszą instrukcję.

► Niniejszy odkurzacz nie jest dostosowany do obsługi przez dzieci lub osoby ograniczone fizycznie, emo-

cyjonalnie, lub psychicznie, a także przez osoby z niewystarczającym doświadczeniem i/lub niedostateczną wiedzą.

Niniejszy odkurzacz może być obsługiwana przez dzieci, które ukończyły 8 lat, a także przez osoby ograniczone fizycznie, emocjonalnie, lub psychicznie, a także przez osoby z niewystarczającym doświadczeniem i/lub niedostateczną wiedzą tylko w przypadku, gdy osoby te znajdują się pod nadzorem osoby odpowiedzialnej za ich bezpieczeństwo lub gdy zostały one poinstruowane, jak w bezpieczny sposób postąpić się ładowarką i jakie ewentualne niebezpieczeństwa są związane z obsługą tego urządzenia. W przeciwnym wypadku istnieje niebezpieczeństwo niewłaściwego zastosowania, a także możliwość doznania urazów.

► **Dzieci powinny znajdować się pod nadzorem.** Tylko w ten sposób można zagwarantować, że nie będą się one bawiły odkurzaczem.

► **Dzieci mogą czyścić i konserwować odkurzacz jedynie pod nadzorem.**

► **Nie wolno odsysać pyłów buczyny lub drewna dębu, pyłu kamiennego czy azbestu.** Materiały te uznawane są za rakotwórcze.

⚠ OSTRZEŻENIE Odkurzacz wolno stosować tylko jeżeli posiada się wystarczające informacje dotyczące używania odkurzacza, właściwości odsysanych materiałów i sposobu ich utylizacji. Właściwe przeszkolenie zmniejsza ryzyko niewłaściwego zastosowania urządzenia lub doznania obrażeń.

⚠ OSTRZEŻENIE Odkurzacz dostosowany jest do odsysania suchych elementów, a po podjęciu stosownych kroków także do odsysania cieczy. Przedostanie się wody do urządzenia zwiększa ryzyko porażenia prądem elektrycznym.

► **Nie wolno odsysać za pomocą odkurzacza cieczy łatwopalnych lub wybuchowych, takich jak na przykład benzyna, olej, alkohol, rozpuszczalnik. Nie wolno odsysać gorących lub tłących się pyłów. Nie wolno używać odkurzacza w pomieszczeniach zagrożonych wybuchem.** Pyły, gazy lub ciecz mogą się zapalić lub wybuchnąć.

⚠ OSTRZEŻENIE Gniazdo wtykowe należy stosować wyłącznie do celów określonych w instrukcji użytkowania.

⚠ OSTRZEŻENIE Po zauważeniu wycieku wody lub piany, odkurzacz należy natychmiast wyłączyć, albo opróżnić pojemnik. W przeciwnym wypadku może dojść do uszkodzeń odkurzacza.

⚠ UWAGA Odkurzacz wolno stosować i przechowywać wyłącznie w pomieszczeniach zamkniętych. Przedostanie się wody deszczowej do górnej części odkurzacza lub jej zawilgocenie zwiększa ryzyko porażenia prądem elektrycznym.

⚠ UWAGA Należy regularnie czyścić pływak i kontrolować jego stan techniczny. W przeciwnym wypadku może dojść do zakłóceń w funkcjonowaniu. (zob. rys. 14, str. 189–191)

► **Jeżeli nie da się uniknąć zastosowania odkurzacza w wilgotnym otoczeniu, należy użyć wyłącznika ochronnego różnicowoprądowego.** Zastosowanie wyłącznika ochronnego różnicowoprądowego zmniejsza ryzyko porażenia prądem.

► **Odkurzacz należy podłączyć do prawidłowo uziemionego źródła prądu.** Gniazdko sieciowe i przewód przedłużający muszą posiadać właściwie funkcjonujący przewód uziemiający.

► **Przed każdym zastosowaniem urządzenia należy skontrolować odkurzacz, jego przewód i wtyczkę. W razie stwierdzenia uszkodzeń nie wolno użytkować odkurzacza. Nie należy otwierać własnoręcznie odkurzacza, a jego naprawę należy zlecać jedynie wykwalifikowanym fachowcom, z zastosowaniem oryginalnych części zamiennych.** Uszkodzone odkurzacz, przewody i wtyki zwiększają ryzyko porażenia prądem elektrycznym.

► **Nie wolno najeżdżać na przewód, zginać go lub zgniatać. Nie wolno ciągnąć za przewód, aby wyjąć wtyczkę z gniazda lub przesunąć odkurzacz z miejsca na miejsce.** Uszkodzone przewody zwiększają ryzyko porażenia prądem elektrycznym.

► **Przed przystąpieniem do konserwacji lub czyszczenia odkurzacza, do zmiany jego nastaw, przed wymianą osprzętu, a także przed pozostawieniem odkurzacza bez nadzoru, należy wyjąć wtyk z gniazda sieciowego.** Ten środek ostrożności zapobiega niezamierzonemu włączeniu się odkurzacza.

► **Należy zawsze dbać o dobrą wentylację stanowiska pracy.**

► **Naprawę odkurzacza należy zlecać jedynie wykwalifikowanemu fachowcowi i przy użyciu oryginalnych części zamiennych.** Tylko w ten sposób można zagwarantować zachowanie bezpieczeństwa urządzenia.

⚠ OSTRZEŻENIE W odkurzaczu znajduje się pył stanowiący zagrożenie dla zdrowia. Opróżnianie i konserwację urządzenia, włącznie z likwidacją pojemnika na pył należy zlecać odpowiednio wykwalifikowanemu personelowi fachowemu. Konieczne jest odpowiednie wyposażenie ochronne. Nie wolno używać odkurzacza bez kompletnego systemu filtracyjnego. Użycie takie jest zagrożeniem dla zdrowia.

- ▶ **Przed rozpoczęciem pracy z urządzeniem należy skontrolować stan techniczny węża odsysającego. Wąż odsysający musi być przy tym przymocowany do odkurzacza, aby nie nastąpiło niezamierzone wyrzucenie pyłu na zewnątrz. Może wówczas dojść do przedostania się pyłu do dróg oddechowych.**
- ▶ **Nie wolno siadać na odkurzaczu.** Może to spowodować uszkodzenie odkurzacza.
- ▶ **Należy ostrożnie obchodzić się z przewodem sieciowym i wężem odsysającym.** Mogą one stanowić zagrożenie dla innych osób.
- ▶ **Odkurzacza nie wolno czyścić strumieniem wody skierowanym bezpośrednio na niego.** Przedostanie się wody do górnej części odkurzacza zwiększa ryzyko porażenia prądem elektrycznym.

Dalsze wskazówki bezpieczeństwa i pracy

- ▶ **Należy zwrócić uwagę na napięcie sieciowe!** Napięcie źródła prądu musi się zgadzać z parametrami podanymi na tabliczce znamionowej odkurzacza.
- ▶ **Użytkownik powinien zasięgnąć informacji na temat aktualnie obowiązujących w danym kraju ustaleń/przepisów regulujących zasady obchodzenia się z pyłami niebezpiecznymi dla zdrowia.**
- ▶ **Odkurzacza należy włączać tylko wtedy, gdy jest on użytkowany, co pozwoli zaoszczędzić energię elektryczną.**
- ▶ **Do odsysania na sucho należy koniecznie zamocować worek na pył.** Zastosowanie worka na pył spowoduje przedłużenie żywotności filtra fałdowanego, zwiększenie wydajności odsysania i ułatwienie likwidacji pyłu i kurzu.
- ▶ **Przed rozpoczęciem odsysania na mokro należy wyjąć worek na pył i opróżnić pojemnik.**
- ▶ **Odkurzacza wyposażony został w funkcję wydmuchu. Nie wolno wydmuchiwać powietrza wylotowego w zamkniętych pomieszczeniach. Funkcję wydmuchu należy stosować tylko przy użyciu czystego węża.** Pyły mogą być szkodliwe dla zdrowia.
- ▶ **Aby uniknąć zagrożenia grzybami pleśniowymi, po zakończeniu pracy należy wyjąć filtr fałdowany i dokładnie go wysuszyć, szczególnie jeśli ma być on w najbliższej przyszłości stosowany do odsysania na sucho.**
- ▶ **Odkurzacza wolno stosować wyłącznie z zamontowanym filtrem fałdowanym.**

- ▶ **Odkurzacza posiada wmontowane gniazdo wtykowe ze stykiem ochronnym. Można do niego podłączyć elektronarzędzie z zewnątrz. Odkurzacza będzie uruchamiał się automatycznie wraz z podłączonym do niego elektronarzędziem. Należy przy tym wziąć pod uwagę maksymalnie dopuszczalną moc przyłączową podłączonego elektronarzędzia.**
- ▶ **Nie wolno stosować odkurzacza jako pompy wodnej.** Odkurzacza przeznaczony jest do odsysania mieszanki wodno-powietrznej.
- ▶ **Pojemnik należy od czasu do czasu czyścić, używając do tego celu dostępne w handlu (nie szorujące) środki czyszczące, a następnie pozostawić do osuszenia.**

Symbole

Następujące symbole mają istotne znaczenie podczas czytania i zrozumienia instrukcji eksploatacji. Należy zapamiętać te symbole i ich znaczenia. Właściwa interpretacja symboli sprzyja lepszemu i bezpieczniejszemu użytkowaniu odkurzacza.

Symbol	Znaczenie
	GAS 20 L SFC: Odkurzacza uniwersalny

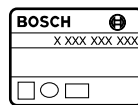

Numer katalogowy



⚠ UWAGA Należy przeczytać wszystkie wskazówki i przepisy. Błędy w przestrzeganiu poniższych wskazówek mogą spowodować porażenie prądem, pożar i/lub ciężkie obrażenia ciała.



Odkurzacza klasy ochrony przeciwpyłowej L wg normy IEC/EN 60335-2-69 do **odsysania na sucho** niebezpiecznych dla zdrowia pyłów o wartości granicznej ekspozycji wynoszącej $> 1 \text{ mg/m}^3$

Wskazówka:

Wymagania dotyczące stopnia przepuszczalności (klasa ochrony przeciwpyłowej L) udokumentowane zostały tylko w przypadku odsysania na sucho.

Symbol	Znaczenie
	⚠ OSTRZEŻENIE W odkurzaczu znajduje się pył stanowiący zagrożenie dla zdrowia. Opróżnianie i konserwację urządzenia, włącznie z likwidacją pojemnika na pył należy zlecać odpowiednio wykwalifikowanemu personelowi fachowemu. Konieczne jest odpowiednie wyposażenie ochronne. Nie wolno używać odkurzacza bez kompletnego systemu filtracyjnego. Użycie takie jest zagrożeniem dla zdrowia.
	Nie wolno siadać na odkurzaczu ani na niego wchodzić
	Przed przystąpieniem do jakichkolwiek czynności obsługowych przy odkurzaczu, należy wyjąć wtyczkę sieciową z gniazda
	Należy nosić środki ochrony słuchu.
	Należy stosować maskę przeciwpyłową.
	Kierunek ruchu
	Kierunek reakcji
	Do tego etapu pracy należy użyć siły.
I	Uruchomienie
O	Wyłączenie
II	Zdalne sterowanie
	Zabronione czynności
	Dozwolone czynności
	następna czynność
P_1	Moc znamionowa
f	Częstotliwość
	Pojemność zbiornika (brutto)

Symbol	Znaczenie
	Pojemność netto
	maks. podciśnienie
	maks. natężenie przepływu
P	Siła ssania
A	Powierzchnia filtra fałdowanego
L	Klasa ochrony przeciwpyłowej odkurzacza
	Stopień ochrony
	Symbol klasy ochronnej I (z przewodem uzemiającym)
	Ciężar odpowiednio do EPTA-Procedure 01/2003
	Nr certyfikatu niemieckiego Instytutu Zdrowia i Bezpieczeństwa Pracy (BIA) dla filtra/odkurzacza
L_{pA}	Poziom ciśnienia akustycznego
K	Niepewność

Zakres dostawy

Odkurzacze uniwersalny (zob. rys. 1)

Completny asortyment osprzętu można znaleźć w naszym katalogu osprzętu.

Użycie zgodne z przeznaczeniem

Odkurzacze przeznaczone są do zasysania i pochłaniania substancji niezagrażających zdrowiu i niepalnych cieczy. Jest dostosowany do podwyższonych obciążeń w zastosowaniach przemysłowych, np. w rzemieśle, przemyśle i w warsztatach naprawczych.

Odkurzacze klasy ochrony przeciwpyłowej L mogą, zgodnie z wymaganiami normy IEC/EN 60335-2-69, być stosowane do zasysania i odsysania niebezpiecznych dla zdrowia pyłów o wartości granicznej ekspozycji wynoszącej $> 1 \text{ mg/m}^3$.

Odkurzacze wolno używać tylko wtedy, gdy się jest w stanie w pełni ocenić jego wszystkie funkcje, wykonać wszystkie działania bez ograniczeń lub po uzyskaniu odpowiednich instrukcji.

Odkurzacze posiadają funkcję wydmuchu, np. do suszenia powierzchni.

Odkurzacze zaopatrzone są w gniazdo ze zdalnym sterowaniem dla podłączenia elektronarzędzia z funkcją odsysania.

Z zasady nie wolno używać odkurzacza w pomieszczeniach zagrożonych wybuchem.

78 | Polski

Dane techniczne

Dane Techniczne produktu zebrane zostały w tabelce, umieszczonej na stronie 176 niniejszej instrukcji eksploatacji.

Dane aktualne są dla napięcia znamionowego [U] 230 V. Przy napięciach odbiegających od powyższego i w przypadku modeli specyficznych dla danego kraju dane te mogą się różnić.

Informacja o poziomie hałasu

Wartości pomiarowe produktu zebrane zostały w tabelce, umieszczonej na stronie 176 niniejszej instrukcji eksploatacji.

Emisja hałasu została określona zgodnie z EN 60335-2-69.

Deklaracja zgodności



Oświadczamy z pełną odpowiedzialnością, że produkt przedstawiony w rozdziale „Dane techniczne” odpowiada wymaganiom następujących dyrektyw: 2011/65/UE, 2014/30/UE, 2006/42/WE wraz z zmianami oraz następujących norm: EN 60335-1, EN 60335-2-69.

Dokumentacja techniczna (2006/42/WE):

Robert Bosch GmbH, PT/ETM9,
70764 Leinfelden-Echterdingen, GERMANY

Henk Becker
Executive Vice President
Engineering











Helmut Heinzelmann
Head of Product Certification
PT/ETM9

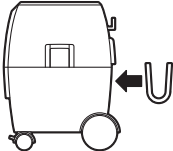

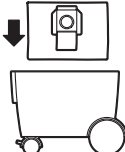

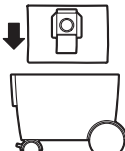

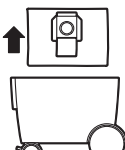



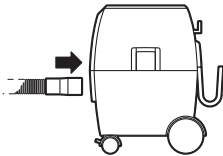

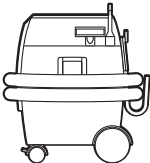

PPa.
 i.V. 

Robert Bosch GmbH, Power Tools Division
70764 Leinfelden-Echterdingen, GERMANY
Leinfelden, 29.07.2014

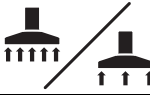
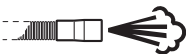
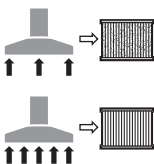
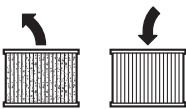
Montaż i praca

W poniższej tabelce wyszczególnione są cele operacyjne dla montażu i zastosowania odkurzacza. Wskazówki precyzujące dany cel operacyjny zobrazowane są rysunkiem. W zależności od rodzaju zastosowania, zalecenia należy kombinować ze sobą. Należy stosować się do wskazówek bezpieczeństwa.

Planowane działanie	Rysunek	Wziąć pod uwagę	Strona
Wymywanie osprzętu 	1		177
Montaż uchwyty węża 	2		177
Wkładanie worka na pył 	3		178
Wkładanie worka do utylizacji 	4		179
Utylizacja worka na pył 	5		179

Planowane działanie	Rysunek	Wziąć pod uwagę	Strona
Montaż węża 	6		180
Pozycja transportowa 	7		181
Włączanie/wyłączenie 	8		181
Podłączanie elektronarzędzia do odkurzacza, zdalne sterowanie 	9		182 – 184
Regulacja powietrza 	10		184
Funkcja wydmuchu 	11		185
Półautomatyczne oczyszczanie filtra (SFC) 	12		186
Wymiana filtra faldowanego 	13	 	187 – 188
Czyszczenie pływaka 	14	 	189 – 191
Wybór osprzętu	–		192

Lokalizacja usterek

⚠ OSTRZEŻENIE Po zauważeniu wycieku wody lub piany, odkurzacz należy natychmiast wyłączyć, albo opróżnić pojemnik. W przeciwnym wypadku może dojść do uszkodzeń odkurzacza.

▶ Odkurzacz wyposażony jest w pływak. Osiągnięcie maksymalnego napełnienia powoduje redukcję wydajności odsysania. Włącznik wyłącznik należy ustawić w pozycji „0” i opróżnić pojemnik.

- ▶ Jeżeli siła ssania jest tak duża, że podłączone elektronarzędzie przywiera zbyt mocno do obrabianej powierzchni należy wyregulować strumień powietrza.
- ▶ Przy spadającej wydajności odsysania należy dokonać aktywacji półautomatycznego czyszczenia filtra.

80 | Český

Konserwacja i czyszczenie

- **Aby móc efektywnie i bezpiecznie pracować, należy zawsze utrzymywać odkurzacz i jego otwory wentylacyjne w czystości.**

Co najmniej raz do roku producent lub odpowiednio przeszkolona osoba powinna dokonać certyfikacji urządzenia, kontrolując np. uszkodzenia filtra, szczelność odkurzacza i sprawność funkcjonowania urządzeń nadzorujących.

W przypadku odkurzaczy klasy **L**, które znajdowały się w zabrudzonym otoczeniu należy oczyścić obudowę oraz wszystkie elementy maszyny lub zastosować odpowiednie środki uszczelniające. Podczas przeprowadzania prac konserwacyjnych i naprawczych należy poddać likwidacji wszystkie zanieczyszczone części, które nie dają się w zadawalający sposób oczyścić. Elementy te należy zapakować w nieprzepuszczalne worki i zlikwidować zgodnie z obowiązującymi przepisami dotyczącymi likwidacji tego typu odpadów.

Przed przystąpieniem do konserwacji przez użytkownika należy zdemontować odkurzacz, oczyścić i konserwować w taki sposób, by nie spowodować zagrożenia dla personelu konserwującego i osób postronnych. Przed rozpoczęciem demontażu należy oczyścić odkurzacz, aby zapobiec ewentualnym zagrożeniom. Pomieszczenie, w którym odkurzacz jest demontowany, musi być zaopatrzone w dobrze funkcjonującą wentylację. Podczas konserwacji należy nosić osobiste wyposażenie ochronne. Po zakończeniu konserwacji należy dokładnie oczyścić pomieszczenie, w którym dokonywano konserwacji.

Jeżeli konieczna okaże się wymiana przewodu przyłączeniowego, należy zlecić ją firmie Bosch lub w autoryzowanym przez firmę Bosch punkcie naprawy elektronarzędzi, co pozwoli uniknąć ryzyka zagrożenia bezpieczeństwa.

Obsługa klienta oraz doradztwo dotyczące użytkowania

Przy wszystkich zgłoszeniach i zamówieniach części zamiennych konieczne jest podanie dziesięciocyfrowego numeru katalogowego, znajdującego się na tabliczce znamionowej odkurzacza.

W punkcie obsługi klienta można uzyskać odpowiedzi na pytania dotyczące napraw i konserwacji nabytego produktu, a także dotyczące części zamiennych. Rysunki rozłożeniowe oraz informacje dotyczące części zamiennych można znaleźć również pod adresem:

www.bosch-pt.com

Nasz zespół doradztwa dotyczącego użytkowania odpowie na wszystkie pytania związane z produktami firmy Bosch oraz ich osprzętem.

Polska

Robert Bosch Sp. z o.o.
Serwis Elektronarzędzi
Ul. Szyszkowa 35/37
02-285 Warszawa

Na www.bosch-pt.pl znajdują Państwo wszystkie szczegóły dotyczące usług serwisowych online.

Tel.: 22 7154460

Faks: 22 7154441

E-Mail: bsc@pl.bosch.com

Infolinia Działu Elektronarzędzi: 801 100900

(w cenie połączenia lokalnego)

E-Mail: elektronarzedzia.info@pl.bosch.com

www.bosch.pl

Usuwanie odpadów

Odkurzacz, osprzęt i opakowanie należy oddać do powtórnie przetworzenia zgodnego z obowiązującymi przepisami w zakresie ochrony środowiska.

Nie wolno wyrzucać odkurzacza do odpadów z gospodarstwa domowego!

Tylko dla państw należących do UE:



Zgodnie z europejską wytyczną 2012/19/UE o starych, zużytych narzędziach elektrycznych i elektronicznych i jej stosowania w prawie krajowym, wyeliminowane, niezdatne do użycia elektronarzędzia należy zbierać osobno i doprowadzić do ponownego użytkowania zgodnego z zasadami ochrony środowiska.

Zastrzega się prawo dokonywania zmian.

Český

Bezpečnostní upozornění



Čtete všechna varovná upozornění a pokyny. Zanedbání při dodržování varovných upozornění a pokynů mohou mít za následek úraz elektrickým proudem, požár a/nebo těžká poranění.

Tyto pokyny dobře uschovejte.

- **Tento vysavač není určený k tomu, aby ho používaly děti a osoby s omezenými fyzickými, smyslovými nebo duševními schopnostmi nebo nedostatečnými zkušenostmi a vědomostmi.**
Tento vysavač smí používat děti od 8 let a osoby s omezenými fyzický-

mi, smyslovými nebo duševními schopnostmi nebo nedostatečnými zkušenostmi a vědomostmi, pokud na ně dohlíží osoba, která zodpovídá za jejich bezpečnost, nebo pokud byly touto osobou poučeny o bezpečném zacházení s vysavačem, a chápou s tím spojená rizika. V opačném případě hrozí nebezpečí nesprávné obsluhy a poranění.

- ▶ **Dohlížejte na děti.** Tím bude zajištěno, že si děti s vysavačem nehrají.
- ▶ **Čištění a údržba vysavače dětmi se nesmí dít bez dohledu.**
- ▶ **Nevysávejte prach bukového nebo dubového dřeva, kamenný prach či azbest.** Tyto látky jsou pokládány za karcinogenní.

VAROVÁNÍ Použijte vysavač pouze pokud jste obdrželi dostatečné informace pro používání vysavače, pro nasávané látky a jejich bezpečné odstranění. Pečlivá instruktaž zmenšuje chybnou obsluhu a poranění.

VAROVÁNÍ Vysavač je vhodný pro nasávání suchých látek a pomocí vhodných opatření i k nasávání kapalin. Vniknutí kapalin zvyšuje riziko zásahu elektrickým proudem.

- ▶ **Nenasávejte vysavačem žádné hořlavé nebo výbušné kapaliny, např. benzín, olej, alkohol, rozpouštědla. Nenasávejte žádný horký nebo žhnoucí prach. Vysavač neprovozujte v prostorech s nebezpečím výbuchu.** Takový prach, páry či kapaliny se mohou vznítit nebo vybuchnout.

VAROVÁNÍ Zásuvku používejte pouze pro účely pevně stanovené v návodu k provozu.

VAROVÁNÍ Jakmile vytéká pěna nebo voda, ihned vysavač vypněte a vyprázdněte nádobu. Jinak se může vysavač poškodit.

POZOR Vysavač se smí používat a uschovávat pouze ve vnitřních prostorech. Vniknutí deště nebo vlhkosti do horního dílu vysavače zvyšuje riziko zásahu elektrickým proudem.

POZOR Plovák pravidelně čistěte a kontrolujte, zda není poškozený. Jinak může být negativně ovlivněna funkce. (viz obrázek 14, strana 189 – 191)

- ▶ **Pokud se nelze vyhnout provozu vysavače ve vlhkém prostředí, použijte proudový chránič.** Nasazení proudového chrániče snižuje riziko úderu elektrickým proudem.

- ▶ **Vysavač připojte na řádně uzemněnou elektrickou síť.** Zásuvka a prodlužovací kabel musejí mít funkční ochranný vodič.
- ▶ **Před každým použitím zkontrolujte vysavač, kabel a zástrčku. Vysavač nepoužívejte, jestliže zjistíte poškození. Vysavač sami neotvírejte a nechte jej opravit pouze kvalifikovaným odborným personálem a pouze originálními náhradními díly.** Poškozený vysavač, kabel a zástrčka zvyšují riziko zásahu elektrickým proudem.
- ▶ **Kabel nepřejíždějte ani nepřimáčknete. Netahejte za kabel, abyste vytáhli zástrčku ze zásuvky nebo abyste vysavačem pohnuli.** Poškozené kabely zvyšují riziko úderu elektrickým proudem.
- ▶ **Vytáhněte zástrčku ze zásuvky dřívě, než přikročíte k údržbě nebo čištění vysavače, k nastavování zařízení, výměně dílů příslušenství nebo než vysavač odložíte.** Toto preventivní opatření zabrání neúmyslnému startu vysavače.
- ▶ **Postarejte se o dobré větrání na pracovišti.**
- ▶ **Nechte vysavač opravit pouze kvalifikovaným odborným personálem a pouze s originálními náhradními díly.** Tím bude zaručeno, že bezpečnost vysavače zůstane zachována.

VAROVÁNÍ Vysavač zadržuje zdraví ohrožující prach. Procesy vyprazdňování a údržby, včetně odstranění sběrné nádoby na prach, nechte provádět pouze od odborníků. Je potřeba příslušné ochranné vybavení. Vysavač neprovozujte bez kompletního filtračního systému. Jinak ohrožujete své zdraví.

- ▶ **Před uvedením do provozu zkontrolujte bezvadný stav sací hadice. Nechte při tom sací hadici namontovanou na vysavači, aby prach nechtěně neunikal.** Jinak můžete prach vdechnout.
- ▶ **Nepoužívejte vysavač jako místo k sezení.** Můžete vysavač poškodit.
- ▶ **Pozorně používejte síťový kabel a sací hadici.** Můžete tím ohrožovat jiné osoby.
- ▶ **Vysavač nečistěte přímo nasměrovaným vodním paprskem.** Vniknutí vody do horního dílu vysavače zvyšuje riziko zásahu elektrickým proudem.

Další bezpečnostní a pracovní upozornění

- ▶ **Dbejte síťového napětí! Napětí zdroje proudu musí souhlasit s údaji na typovém štítku vysavače.**
- ▶ **Prosím informujte se o ve Vaší zemi platných nařízeních/zákonech týkajících se zacházení s prachem ohrožujícím zdraví.**
- ▶ **Pokud vysavač nepoužíváte, vypněte jej, aby se šetřila energie.**
- ▶ **Pro suché vysávání byste měli vložit prachový sáček. Při používání prachového sáčku zůstává skládaný filtr déle čistý, sací výkon zůstává déle zachovaný a ulehčí se likvidace prachu.**











82 | Česky

- ▶ Před mokrým vysáváním prachový sáček odstraňte a vyprázdněte nádobu.
- ▶ Vysavač disponuje foukací funkcí. Nefoukejte výstupní vzduch do volného prostoru. Foukací funkci používejte pouze s čistou hadicí. Prach může být zdraví ohrožující.
- ▶ Po vysávání vyjměte skládaný filtr kvůli zabránění plesnivění ven a nechte jej dobře vyschnout, zejména dříve, než jej použijete k vysávání za sucha.
- ▶ Vysavač provozujte pouze s namontovaným skládaným filtrem.
- ▶ Ve vysavači je integrovaná zásuvka s ochranným kontaktem. Zde můžete připojit externí elektronářadí. Vysavač se přes připojené elektronářadí uvede automaticky do provozu. Dbejte maximálního přípustného příkonu připojeného elektronářadí.
- ▶ Vysavač se nesmí používat jako vodní čerpadlo. Vysavač je určen k nasávání směsí vzduchu a vody.
- ▶ Nádobu čas od času vytřete běžným, nedrhnoucím čisticím prostředkem a nechte ji vyschnout.

Symboły

Následující symboly mají význam pro čtení a pochopení návodu k provozu. Zapamatujte si symboly a jejich význam. Správná interpretace symbolů Vám pomůže vysavač lépe a bezpečněji používat.

Symbol	Význam
	GAS 20 L SFC: Víceúčelový vysavač
	Objednací číslo
	POZOR Čtete všechna varovná upozornění a pokyny. Zanedbání při dodržování varovných upozornění a pokynů mohou mít za následek úraz elektrickým proudem, požár a/nebo těžká poranění.
	
	Vysavač třídí prach L podle IEC/EN 60335-2-69 pro vysávání za sucha zdraví ohrožujícího prachu s hraniční hodnotou expozice > 1 mg/m ³ Upozornění: Požadavky na stupeň propustnosti (třídy prachu L) byly prokázány pouze pro suché vysávání.

Symbol	Význam
	VAROVÁNÍ Vysavač zadržuje zdraví ohrožující prach. Procesy vyprazdňování a údržby, včetně odstranění sběrné nádoby na prach, nechte provádět pouze odborníků. Je potřeba příslušné ochranné vybavení. Vysavač neprovozuje bez kompletního filtračního systému. Jinak ohrožujete své zdraví.
	Vysavač nepoužívejte jako místo k sezení nebo stupátko
	Před všemi pracemi na vysavači vytáhněte síťovou zástrčku ze zásuvky
	Noste ochranu sluchu.
	Noste ochrannou masku proti prachu.
	Směr pohybu
	Směr reakce
	Pro pracovní krok použijte sílu.
I	Zapnutí
O	Vypnutí
II	Automatika dálkového sepnutí
	Zakázané počínání
	Dovolené počínání
	Následující krok činnosti
P ₁	Jmenovitý příkon
f	Frekvence
	Objem nádoby (brutto)
	Čistý objem
	Max. podtlak

Symbol	Význam
	Max. průtok
	Sací výkon
	Plocha skládaného filtru
	Třída prachu filtru vysavače
	Stupeň krytí
	Symbol pro třídu ochrany I (s ochranným vodičem)
	Hmotnost podle EPTA-Procedure 01/2003
	Číslo osvědčení o zkoušce BIA pro filtr/vysavač
	Hladina akustického tlaku
	Nepřesnost

Obsah dodávky

Víceúčelový vysavač (viz obrázek 1)

Kompletní příslušenství naleznete v našem programu příslušenství.

Určené použití

Vysavač je určen k nasávání a odsávání zdravotně nezávadných látek a nehořlavých kapalin. Je vhodný pro zvýšené nároky při průmyslovém používání, např. v řemesle, průmyslu a dílnách.

Vysavače třídy prachu L podle IEC/EN 60335-2-69 se směji nasadit pouze pro nasávání a odsávání zdraví ohrožujícího prachu s hraniční hodnotou expozice > 1 mg/m³.

Vysavač používejte jen tehdy, když můžete všechny funkce plně odhadnout a bez omezení provést nebo jste obdrželi příslušné pokyny.

Montáž a provoz

Následující tabulka obsahuje cíle počínání pro montáž a provoz vysavače. Instrukce pro tyto cíle počínání jsou znázorněné v uvedených obrázcích. V závislosti na druhu použití jsou zapotřebí různé kombinace instrukcí. Dodržujte bezpečnostní pokyny.

Cíl počínání	Obrázek	Mějte na zřeteli	Strana
Vyjmutí dílů příslušenství			177
Montáž držáku hadice			177

Vysavač má foukací funkci, např. pro sušení povrchů.

Vysavač disponuje zásuvkou s automatikou dálkového spínání pro připojení elektronářadí s odsávací funkcí.

Vysavač zásadně nesmí být nasazen v prostředích s nebezpečným výbuchem.

Technická data

Technická data výrobku jsou uvedena v tabulce na straně 176.

Údaje platí pro jmenovité napětí [U] 230 V. U odlišných napětí a podle země specifických provedení se mohou tyto údaje lišit.

Prohlášení o shodě

Prohlašujeme na výhradní zodpovědnost, že výrobek popsaný v části „Technická data“ splňuje všechna příslušná ustanovení směrnic 2011/65/EU, 2014/30/EU, 2006/42/ES včetně jejich změn a je v souladu s následujícími normami: EN 60335-1, EN 60335-2-69.

Technická dokumentace (2006/42/ES) u:
Robert Bosch GmbH, PT/ETM9,
70764 Leinfelden-Echterdingen, GERMANY

Henk Becker Executive Vice President Engineering	Helmut Heinzelmann Head of Product Certification PT/ETM9
--	--











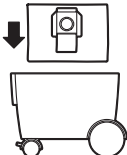

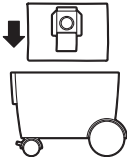

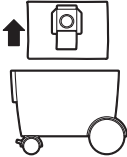

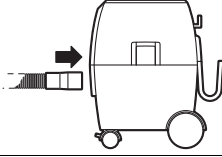
PPA

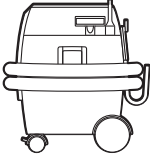

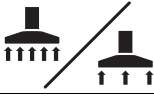

Robert Bosch GmbH, Power Tools Division
70764 Leinfelden-Echterdingen, GERMANY
Leinfelden, 29.07.2014

Informace o hluku

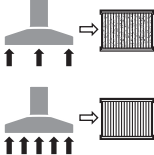
Naměřené hodnoty výrobku jsou uvedeny v tabulce na straně 176.

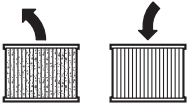
Hodnoty hlučnosti zjištěny podle EN 60335-2-69.

84 Česky			
Cíl počinání	Obrázek	Mějte na zřeteli	Strana
Vložení prachového sáčku			178
Vložení pytle pro odstranění odpadu			179
Likvidace prachového sáčku			179
Montáž hadice			180
Převážní poloha			181
Zapnutí/vypnutí			181
Připojení elektronářadí na vysavač, automatika dálkového spínání			182 - 184
Regulace množství vzduchu			184
Foukáč funkce			185
Poloautomatické čištění filtru (SFC)			186

Cíl počinání	Obrázek	Mějte na zřeteli	Strana
Výměna skládaného filtru			187 – 188
Čištění plováku			189 – 191
Volba příslušenství	–		192

Hledání závad

VAROVÁNÍ Jakmile vytéká pěna nebo voda, ihned vysavač vypněte a vyprázdníte nádobu. Jinak se může vysavač poškodit.

- Vysavač je vybavený plovákem. Je-li dosaženo maximální výšky naplnění, zredukuje se sací výkon. Překlopte spínač do polohy „0“ a vyprázdníte nádobu.
- Pokud je sací síla tak velká, že se připojené elektronářadí příliš pevně přisaje na pracovní plochu, zregulujte množství vzduchu.
- Při ochabujícím výkonu sání aktivujte poloautomatické čištění filtru.

Údržba a čištění

- Udržujte vysavač a větrací otvory čisté, abyste pracovali dobře a bezpečně.

Minimálně jednou ročně proveďte prachové technickou kontrolu u výrobce nebo poučené osoby, např. na poškození filtru, těsnost vysavače a funkci kontrolního vybavení.

U vysavačů třídy L, jež se nalézaly ve znečištěném prostředí, by se měl vnějšek a též všechny díly stroje vyčistit nebo ošetřit těsnicím prostředkem. Při provedení prací údržby a opravy musejí být všechny znečištěné díly, jež nelze uspokojivě vyčistit, zlikvidovány. Takové díly musejí být zlikvidovány v nepropustných sáčcích v souladu s platnými ustanoveními pro odstraňování takového odpadu.

Kvůli údržbě uživatelem se musí vysavač tak dalece demontovat, vyčistit a ošetřit, jak je to proveditelné, bez toho, aby se tím vyvolalo nebezpečí pro personál údržby a další osoby. Aby se předešlo případným rizikům, měl by se vysavač před demontáží vyčistit. Místnost, kde se bude vysavač demontovat, by měla být dobře větraná. Během údržby noste osobní ochranné vybavení. Po údržbě by mělo následovat vyčištění oblasti údržby.

Je-li nutné nahrazení přívodního kabelu, pak to nechte kvůli zamezení ohrožení bezpečnosti provést firmou Bosch nebo autorizovaným servisem pro elektronářadí Bosch.

Zákaznická a poradenská služba

Při všech dotazech a objednávkách náhradních dílů nezbytně prosím uvádějte 10-místné objednávací číslo podle typového štítku vysavače.

Zákaznická služba zodpoví Vaše dotazy k opravě a údržbě Vašeho výrobku a též k náhradním dílům. Technické výkresy a informace k náhradním dílům naleznete i na:

www.bosch-pt.com

Tým poradenské služby Bosch Vám rád pomůže při otázkách k našim výrobkům a jejich příslušenství.

Czech Republic

Robert Bosch odbytová s.r.o.

Bosch Service Center PT

K Vápence 1621/16

692 01 Mikulov

Na www.bosch-pt.cz si můžete objednat oprava Vašeho stroje online.

Tel.: 519 305700

Fax: 519 305705

E-Mail: servis.naradi@cz.bosch.com

www.bosch.cz

Zpracování odpadů

Vysavač, příslušenství a obaly mají být dodány k opětovnému zhodnocení nepoškozujícímu životní prostředí.

Nevyhazujte vysavač do domovního odpadu!

Pouze pro země EU:



Podle evropské směrnice 2012/19/EU o starých elektrických a elektronických zařízeních a jejím prosazení v národních zákonech musí být neupotřebitelné elektronářadí rozebrané shromážděno a dodáno k opětovnému zhodnocení nepoškozujícímu životní prostředí.

Změny vyhrazeny.

Slovensky

Bezpečnostné pokyny



Prečítajte si všetky Výstražné upozornenia a bezpečnostné pokyny. Zanedbanie dodržiavania Výstražných upozornení a pokynov uvedených v nasledujúcom texte môže mať za následok zásah elektrickým prúdom, spôsobí požiar a/alebo ťažké poranenie.

Tieto pokyny a bezpečnostné predpisy starostlivo uschovajte.

- **Tento vysávač nie je určený na to, aby ho používali deti a osoby s obmedzenými fyzickými, zmyslovými alebo duševnými schopnosťami alebo nedostatočnými skúsenosťami a vedomosťami.**

Tento vysávač smú používať deti od 8 rokov a osoby s obmedzenými fyzickými, zmyslovými alebo duševnými schopnosťami alebo nedostatočnými skúsenosťami a vedomosťami vtedy, keď sú pod dozorom osoby zodpovednej za ich bezpečnosť alebo ak ich táto osoba poučila o bezpečnom zaobchádzaní s vysávač a keď chápu nebezpečenstvá, ktoré sú s tým spojené.

V opačnom prípade hrozí riziko chybej obsluhy a vzniku poranení.

- **Dávajte pozor na deti.** Takýmto spôsobom zabezpečíte, aby sa deti nehrali s vysávačom.
- **Deti nesmú vykonávať čistenie a údržbu vysávača bez dozoru.**
- **Nevysávajte prach z bukového alebo dubového dreva, kamenný prach alebo azbest.** Tieto látky sú považované za rakovinotvorné.

POZOR Používajte vysávač len v takom prípade, keď ste dostali dostatok informácií o používaní vysávača, o vysávaných látkach a ich bezpečnej likvidácii. Starostlivá inštrukcia znižuje možnosť nesprávnej obsluhy a vznik poranení.

POZOR Tento vysávač sa hodí na vysávanie suchých materiálov a v prípade dodržania určitých opatrení aj na vysávanie kvapalín. Vniknutie kvapalín zvyšuje možné riziko zásahu elektrickým prúdom.

- **Nevysávajte týmto vysávačom žiadne horľavé alebo výbušné kvapaliny, napríklad benzín, olej, alkohol alebo rozpúšťadlá. Nevysávajte žiadny horúci alebo horiaci prach. Nepoužívajte vysávač v takých priestoroch, ktoré sú ohrozené výbuchom.** Prach, výpary alebo kvapaliny by sa mohli zapáliť alebo by mohli vybuchnúť.

POZOR Zásuvku používajte len na tie druhy použitia, ktoré sú uvedené v Návoде na používanie.

POZOR Len čo začne vystupovať z vysávača pena alebo voda, vysávač ihneď vypnite a nádobu vysávača vyprázdňte. Vysávač by sa totiž mohol inak poškodiť.

POZOR Tento vysávač sa smie používať a uschovávať len v uzavretých miestnostiach. Vniknutie dažďovej vody alebo vlhkosti do hornej časti vysávača zvyšuje riziko možného zásahu elektrickým prúdom.

POZOR Pravidelne čistite plavák a kontrolujte, či nie je poškodený. Inak by to mohlo negatívne ovplyvniť jeho činnosť. (pozri obrázok 14, strana 189 – 191)

- **Ak sa nedá vyhnúť použitiu tohto vysávača vo vlhkom prostredí, použite ochranný spínač pri poruchových prúdoch.** Použitie ochranného spínača pri poruchových prúdoch znižuje riziko zásahu elektrickým prúdom.
- **Vysávač pripájajte len na elektrickú sieť, ktorá je uzemnená správne podľa predpisov.** Zásuvka aj predĺžovací kábel musia byť vybavené funkčným ochranným vodičom.
- **Nepoužívajte vysávač v prípade, ak ste zistili nejaké poškodenie. Vysávač sami neotvárajte a dávajte ho opravovať len kvalifikovanému personálu a výlučne iba s použitím originálnych náhradných súčiastok.** Poškodené vysávače, prírodné šnúry a zástrčky zvyšujú riziko zásahu elektrickým prúdom.
- **Neprechádzajte cez prírodnú šnúru motorovým vozidlom, ani ju nemliaždite a nelámte. Keď chcete vytiahnuť zástrčku prírodnej šnúry zo zásuvky, neťahajte prírodnú šnúru, ani nepohybujte vysávačom ťahaním za šnúru.** Poškodené prírodné šnúry zvyšujú riziko zásahu elektrickým prúdom.
- **Skôr ako začnete vysávač ošetrovať alebo čistiť, skôr ako ho budete nastavovať alebo na ňom vymieňať príslušenstvo, alebo predtým, ako ho odložíte, vždy vytiahnite zástrčku sieťovej šnúry zo zásuvky.** Toto preventívne opatrenie zabraňuje neúmyselnému spusteniu vysávača.
- **Postarajte sa o dobré vetranie svojho pracoviska.**
- **Vysávač dávajte opravovať len kvalifikovanému personálu, ktorý používa originálne náhradné súčiastky.** Tým sa zabezpečí, že bezpečnosť elektrického prístroja zostane zachovaná.

⚠ POZOR Vysávač obsahuje prach, ktorý ohrozuje zdravie. Vyprázdňovanie a údržbu produktu – vrátane odstraňovania zberných nádob na prach – dávajte vykonať iba odborným pracovníkom. Je potrebné použiť primerané ochranné pomôcky. Nepoužívajte vysávač bez kompletného filtračného systému. V opačnom prípade by ste ohrozovali svoje zdravie.

- ▶ **Pred každým použitím prekontrolujte bezchybný technický stav hadice vysávača. Nechajte pritom hadicu vysávača namontovanú na vysávači, aby z nej nemohol náhodne uniknúť prach.** Inak by ste sa mohli prachu naďchať.
- ▶ **Nepoužívajte vysávač ako príležitostnú stoličku.** Mohli by ste vysávač poškodiť.
- ▶ **Pri používaní privodnej snúry a hadice vysávača zachovajte opatrnosť.** Mohli by ste nimi ohroziť ostatné osoby vo Vašom okolí.
- ▶ **Nečistite vysávač priamo nasmerovaným prúdom vody.** Vniknutie vody do hornej časti vysávača zvyšuje riziko možného zásahu elektrickým prúdom.





Ďalšie bezpečnostné a pracovné pokyny

- ▶ **Prekontrolujte napätie elektrickej siete!** Napätie zdroja elektrického prúdu musí mať hodnotu zhodnú s údajmi na typovom štítku vysávača.
- ▶ **Informujte sa láskavo o predpisoch/zákonoch platných vo Vašej krajine týkajúcich sa manipulácie s prachom, ktorý je zdraviu škodlivý.**
- ▶ **Aby ste šetрили energiu, zapínajte vysávač len vtedy, keď ho používate.**
- ▶ **Na vysávanie suchých nečistôt by ste mali používať vrecko na prach. Pri použití vrečka na prach zostáva skladací filter dlhšiu dobu čistý, nasávací výkon vysávača zostáva zachovaný dlhší čas a likvidácia prachu je podstatne uľahčená.**
- ▶ **Pred vysávaním namokro vyberte z vysávača vrecko na prach a vyprázdňte nádobu.**
- ▶ **Vysávač má zabudovanú funkciu vyfukovania vzduchu. Spotrebovaný vzduch nevyfukujte do voľného priestoru. Funkciu vyfukovania vzduchu používajte iba s čistou hadicou.** Niektoré druhy prachu môžu byť zdraviu škodlivé.
- ▶ **Po skončení vysávania vyberte z vysávača skladací filter, aby ste zabránili vytváraniu plesne, a nechajte ho dobre vyschnúť; predovšetkým predtým, ako ho budete používať na vysávanie nasucho.**
- ▶ **Používajte vysávač len s namontovaným skladacím filtrom.**
- ▶ **Vo vysávači je integrovaná zásuvka s ochranným kontaktom. Do nej môžete pripájať externé ručné elektrické náradie. Vysávač sa automaticky uvedie do činnosti prostredníctvom pripojeného ručného elektrického náradia. Dodržiavajte maximálny dovolený výkon pripojeného ručného elektrického náradia.**

- ▶ **Tento vysávač sa nesmie používať ako čerpadlo na vodu.** Tento vysávač je určený na vysávanie zmesi vody a vzduchu.
- ▶ **Občas vyutierajte nádobu nejakým bežným čistiacim prostriedkom, ktorý neobsahuje pieskovité zložky, a nechajte ju dobre vyschnúť.**

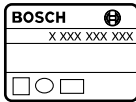
Symboly

Nasledujúce symboly sú na čítanie a pochopenie tohto Návodu na používanie veľmi dôležité. Dobré si tieto symboly a ich významy zapamätajte. Správna interpretácia týchto symbolov Vám bude pomáhať používať tento vysávač lepšie a bezpečnejšie.

Symbol	Význam
	GAS 20 L SFC: Univerzálny vysávač
	Vecné číslo
	⚠ BUĎTE OPATRNÝ Prečítajte si všetky Výstražné upozornenia a bezpečnostné pokyny. Zanedbanie dodržiavania Výstražných upozornení a pokynov uvedených v nasledujúcom texte môže mať za následok zásah elektrickým prúdom, spôsobiť požiar a/alebo ťažké poranenie.
	
	Vysávač triedy prachu L podľa IEC/EN 60335-2-69 na na vysávanie nasucho nebezpečného prachu s medznou expozičnou hodnotou > 1 mg/m ³ Upozornenie: Požiadavky stupňa priepustnosti (trieda prachu L) boli preukázané len pre vysávanie nasucho.
	⚠ POZOR Vysávač obsahuje prach, ktorý ohrozuje zdravie. Vyprázdňovanie a údržbu produktu – vrátane odstraňovania zberných nádob na prach – dávajte vykonať iba odborným pracovníkom. Je potrebné použiť primerané ochranné pomôcky. Nepoužívajte vysávač bez kompletného filtračného systému. V opačnom prípade by ste ohrozovali svoje zdravie.

88 | Slovensky

Symbol	Význam
	Nepoužívajte vysávač ako príležitostnú stoličku alebo ako schodík
	Pred každou prácou na vysávači vyťahnite zástrčku sieťovej šnúry zo zásuvky
	Používajte chrániče sluchu.
	Používajte ochrannú dýchaciu masku.
	Smer pohybu
	Smer reakcie
	Pre tento pracovný úkon použite silu.
I	Zapnutie
O	Vypnutie
II	Automatika na diaľkové spínanie (elektrického náradia)
	Zakázaný druh manipulácie
	Dovolená manipulácia
	najbližší pracovný úkon
P_1	Menovitý príkon
f	Frekvencia
	Objem nádoby vysávača (brutto)
	Objem netto
	max. podtlak
	max. prietok vzduchu
	Nasávací výkon
IA	Plocha skladaného filtra
L	Prachová trieda filtra vysávača
	Druh ochrany
\oplus / I	Symbol pre triedu ochrany I (s ochranným vodičom)

Symbol	Význam
	Hmotnosť podľa EPTA-Procedure 01/2003
	Certifikát BIA č. pre filter/vysávač
L_{pA}	Hladina akustického tlaku
K	Nepresnosť merania

Obsah dodávky (základná výbava)

Univerzálny vysávač (pozri obrázok 1)

Kompletné príslušenstvo nájdete v našom programe príslušenstva.

Používanie podľa určenia

Tento vysávač je určený na vysávanie a odsávanie látok, ktoré neohrozujú zdravie, a tiež nehorľavých kvapalín. Je vhodný na zvýšené zaťaženie pri priemyselnom používaní, napríklad v remeselnej výrobe, v priemyselných podnikoch a v dielňach.

Vysávače triedy L podľa IEC/EN 60335-2-69 sa smú používať len na nasávanie a odsávanie nebezpečného prachu s medznou expozičnou hodnotou $> 1 \text{ mg/m}^3$.

Vysávač používajte len v takom prípade, ak viete kompletne ohodnotiť a bez obmedzenia uskutočniť všetky funkcie, alebo ak ste dostali príslušné pokyny.

Tento vysávač má zabudovanú funkciu fúkania, napríklad na vysušanie povrchových plôch.

Tento vysávač má zabudovanú zásuvku s automatikou na diaľkové spínanie na pripojenie ručného elektrického náradia s funkciou odsávania.

Tento vysávač sa zásadne nesmie používať v priestoroch, v ktorých hrozí nebezpečenstvo výbuchu.

Technické údaje

Technické údaje produktu sú uvedené v tabuľke na strane 176.

Tieto údaje platia pre menovité napätie [U] 230 V. V takých prípadoch, keď má napätie odlišné hodnoty a pri vyhotoveniach, ktoré sú špecifické pre niektorú krajinu, sa môžu tieto údaje odlišovať.

Informácie o hlučnosti

Namerané hodnoty produktu sú uvedené v tabuľke na strane 176.

Hodnoty hlučnosti zistené podľa EN 60335-2-69.

Vyhlasenie o konformite **CE**

Vyhlasujeme na výhradnú zodpovednosť, že výrobok opísaný v časti „Technické údaje“ spĺňa všetky príslušné ustanovenia smerníc 2011/65/EÚ, 2014/30/EÚ, 2006/42/ES vrátane ich zmien a je v súlade s nasledujúcimi normami: EN 60335-1, EN 60335-2-69.

Súbor technickej dokumentácie (2006/42/ES) sa nachádza u:

Robert Bosch GmbH, PT/ETM9,
70764 Leinfelden-Echterdingen, GERMANY

Henk Becker
Executive Vice President
Engineering











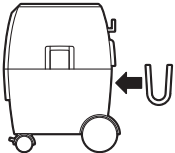

Helmut Heinzelmann
Head of Product Certification
PT/ETM9

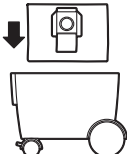

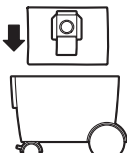

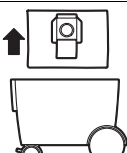

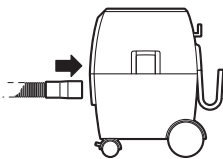



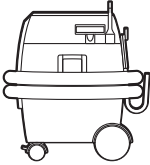

PPA
Henk Becker i.v. *Heinzelmann*

Robert Bosch GmbH, Power Tools Division
70764 Leinfelden-Echterdingen, GERMANY
Leinfelden, 29.07.2014

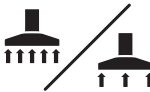
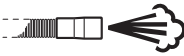
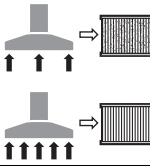
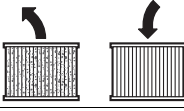
Montáž a používanie

Nasledujúca tabuľka obsahuje ciele počínania pre montáž a prevádzku vysávača. Inštrukcie pre tieto ciele počínania sú znázornené v uvedených obrázkoch. V závislosti od druhu použitia sú potrebné rôzne kombinácie inštrukcií. Dodržiavajte bezpečnostné pokyny.

Cieľ činnosti	Obrázok	Dodržiavajte nasledovné	Strana
Vyberanie príslušenstva 	1		177
Montáž držiaka hadice 	2		177
Vkladanie vrečka na prach 	3		178
Vkladanie vrečka na odpad 	4		179
Likvidácia vrečka na prach 	5		179
Montáž hadice 	6		180

90 Slovensky			
Cieľ činnosti	Obrázok	Dodržujte nasledovné	Strana
Transportná poloha			181
Zapnutie/vypnutie			181
Pripojenie ručného elektrického náradia na vysávač, automatika na diaľkové spínanie			182 – 184
Regulácia množstva vzduchu			184
Fúkacia funkcia			185
Poloautomatické čistenie filtra (SFC)			186
Výmena skladacieho filtra		 	187 – 188
Čistenie plávajúca		 	189 – 191
Voľba príslušenstva			192

Vyhľadavanie porúch

POZOR Len čo začne vystupovať z vysávača pena alebo voda, vysávač ihneď vypnite a nádobu vysávača vyprázdnite. Vysávač by sa totiž mohol inak poškodiť.

- ▶ Tento vysávač je vybavený plávajúkom. Keď sa dosiahne maximálna výška náplne, nasávací výkon vysávača sa zníži. Preklopte vypínač do polohy „0“ a vyprázdnite nádobu.
- ▶ Ak by bola nasávací sila vysávača taká veľká, že by to spôsobovalo prisávanie pripojeného ručného elektrického náradia k pracovnej ploche, množstvo vzduchu primerane naregulujte.
- ▶ Keď vysávací výkon prístroja poklesne, aktivujte poloautomatické čistenie filtra.

Údržba a čistenie

▶ Vysávač a jeho vetracie štrbiny udržiavajte vždy v čistote, aby ste mohli pracovať kvalitne a bezpečne.

Minimálne jedenkrát ročne treba vykonať technickú prachovú kontrolu, ktorú treba zveriť buď výrobcovi, alebo osobe vyškolenej výrobcom, pričom sa skontroluje napr. poškodenie filtra, tesnosť vysávača a správne fungovanie kontrolných prvkov produktu.

Pri vysávačoch triedy L, ktoré sa nachádzajú v znečistenom prostredí, treba vyčistiť vonkajšok ako aj všetky súčiastky motora, alebo ich ošetriť vhodnými tesniacimi prostriedkami. Pri vykonávaní údržby a opravárenských prác treba všetky znečistené súčiastky, ktoré sa nedajú vyčistiť do uspokojivého stavu, odovzdať na likvidáciu. Takéto súčiastky treba dať na likvidáciu v nepriepustných vreckách podľa platných zákonnych predpisov o likvidácii takéhoto druhu odpadu.

Ked' vykonáva údržbu užívateľ, treba vysávač demontovať, vyčistiť a ošetriť, pokiaľ sa to dá vykonať tak, aby pritom neboli ohrozené osoby vykonávajúce údržbu ani žiadne iné osoby. Pred demontážou treba vysávač vyčistiť, aby sa zabránilo prípadnému ohrozeniu. Miestnosť, v ktorej sa bude vysávač demontovať, by mala byť dobre vetraná. Počas údržby používajte primerané osobné ochranné pomôcky. Po vykonaní údržby by sa malo uskutočniť vypratanie a vyčistenie priestoru, kde sa konala údržba.

Ak je potrebná výmena prívodnej šnúry, musí ju vykonať firma Bosch alebo niektoré autorizované servisné stredisko ručného elektrického náradia Bosch, aby sa zabránilo ohrozeniu bezpečnosti používateľa náradia.

Servisné stredisko a poradenstvo pri používaní

Pri všetkých dopytoch a objednávkach náhradných súčiastok uvádzajte láskavo bezpodmienečne 10-miestne vecné číslo uvedené na typovom štítku vysávača.

Servisné stredisko Vám odpovie na otázky týkajúce sa opravy a údržby Vášho produktu ako aj náhradných súčiastok. Rozložené obrázky a informácie k náhradným súčiastkam nájdete aj na web-stránke:

www.bosch-pt.com

Tím poradcov Bosch Vám s radosťou poskytne pomoc pri otázkach týkajúcich sa našich produktov a ich príslušenstva.

Slovensko

Na www.bosch-pt.sk si môžete objednať opravu Vášho stroja online.

Tel.: (02) 48 703 800

Fax: (02) 48 703 801

E-Mail: servis.naradia@sk.bosch.com

www.bosch.sk

Likvidácia

Vysávač, príslušenstvo a obaly treba dať na recykláciu zodpovedajúcu ochrane životného prostredia.

Neodhadzujte vysávač do komunálneho odpadu!

Len pre krajinu EÚ:



Podľa Európskej smernice 2012/19/EÚ o starých elektrických a elektronických výrobkoch a podľa jej aplikácií v národnom práve sa musia už nepoužiteľné elektrické produkty zbierať separovane a dať na recykláciu zodpovedajúcu ochrane životného prostredia.

Zmeny vyhradené.

Magyar

Biztonsági előírások



Olvassa el az összes biztonsági figyelmeztetést és előírást. A következőkben leírt előírások betartásának elmulasztása áramütésekhez, tűzhöz és/vagy súlyos testi sérülésekhez vezethet.

Kérjük ezt a biztonsági útmutatót gondosan őrizze meg.

► **Ez a porszívó nincs arra előírányszerű, hogy korlátozott fizikai, érzékelési vagy szellemi képességű, illetve kellő tapasztalattal és/vagy tudással nem rendelkező személyek használják.**

Ezt a porszívót legalább 8 éves gyerekek és olyan személyek is használhatják, akiknek a fizikai, érzékelési, vagy értelmi képességeik korlátozottak, vagy nincsenek meg a megfelelő tapasztalataik, illetve tudásuk, ha az ilyen személyekre a biztonságukért felelős más személy felügyel, vagy a csavarozógép biztonságos kezelésére kioktatta őket és megértették az azzal kapcsolatos veszélyeket. Ellenkező esetben fennáll a hibás kezelés veszélye és sérülések léphetnek fel.

► **Ügyeljen a gyerekekre.** Ez biztosítja, hogy a gyerekek ne játszhassanak az elszívó berendezéssel.

► **Az elszívó berendezés tisztítását és karbantartását gyerekek felügyelet nélkül nem végezhetik.**

► **Ne szívjon fel bükkfa- vagy tölgyfaport, köport, vagy azbesztet.** Ezek az anyagok rákkeltő hatásúak.

▲ FIGYELMEZTETÉS Csak akkor használja az elszívó berendezést, ha az elszívó berendezés használatáról, az elszívásra kerülő anyagokról és azok biztonságos előírászerű eltávolításáról megfelelően tájékoztatták. Egy gondos kioktatás csökkenti a hibás kezelési lépések és a sérülések lehetőségét.

▲ FIGYELMEZTETÉS Az elszívó berendezés száraz anyagok, és megfelelő intézkedések mellett folyadékok felszívására is alkalmas. A folyadékok behatolása a berendezés belsejébe megnöveli az áramütés veszélyét.

- ▶ Ne szívjon fel a porelszívóval gyúlékony vagy robbanékony folyadékokat, például benzint, olajat, alkoholt és oldószereket. Ne szívjon fel forró vagy égő porokat. Ne használja a porelszívót robbanásveszélyes helyiségekben. A porok, gőzök vagy folyadékok meggyulladhatnak vagy felrobbanhatnak.

▲ FIGYELMEZTETÉS A dugaszolóaljzatot csak az ezen Üzemeltetési útmutatóban megadott célokra szabad használni.

▲ FIGYELMEZTETÉS Ha hab vagy víz lép ki, azonnal kapcsolja ki a porelszívót és ürítse ki a tartályt. A porelszívó ellenkező esetben megrongálódhat.

▲ FIGYELEM Az elszívó berendezést csak belső térben szabad használni és tárolni. Ha eső vagy nedvesség hatol be az elszívó berendezés felső részébe, ez megnöveli az áramütés veszélyét.

▲ FIGYELEM Rendszeresen tisztítsa meg az úszótestet, és ellenőrizze, nincs-e megrongálódva. Ellenkező esetben ez a funkció hibásan működhet. (lásd a14 ábrát a 189 – 191. oldalon)

- ▶ Ha nem lehet elkerülni a porelszívó nedves környezetben való használatát, alkalmazzon egy hibaáram-védkepcsolót. Egy hibaáram-védőkapcsoló alkalmazása csökkenti az áramütés kockázatát.
- ▶ Csatlakoztassa a porelszívót egy előírászerűen földelt hálózathoz. A dugaszolóaljzatnak és a hosszabbító kábelnek működőképes védővezetékkel kell felszerelve lennie.
- ▶ Minden használat előtt ellenőrizze a porelszívót, a kábelt és a csatlakozó dugót. Ne használja a porelszívót, ha ezek közül valamelyiken károsodás lépett fel. Ne nyissa fel saját maga a porelszívót, hanem azt csak szakképzett szakemberrel és csak eredeti pótalkatrészek használatával javíttassa meg. Egy megrongálódott porelszívó, kábel, vagy csatlakozó dugó megnöveli az áramütés veszélyét.
- ▶ Ne préselje össze a kábelt és ne menjen át rajta járművel, targoncával, stb. A hálózati csatlakozót soha a kábelnél fogva húzza ki a dugaszoló aljzathoz, hanem mindig a dugaszoló csatlakozót fogja meg. Soha húzza a porelszívót a mozgatáshoz a kábelnél fogva. Egy megrongálódott kábel megnöveli az áramütés veszélyét.
- ▶ Húzza ki a hálózati csatlakozó dugót a dugaszolóaljzathoz, mielőtt az elszívó berendezésen karbantartási munkákat kezd, mielőtt azt megtisztítja, azon beállításokat hajt végre, a tartozék alkatrészeket cseréli, vagy az elszívó berendezést elrakja. Ez az elővigyázatossági intézkedés meggátolja a porelszívó akaratlan üzembe helyezését.
- ▶ Gondoskodjon a munkahely jó szellőztetéséről.
- ▶ A porelszívót csak szakképzett személyzet és csak eredeti pótalkatrészek felhasználásával javíthatja. Ez biztosítja, hogy a porelszívó készülék biztonságos maradjon.

▲ FIGYELMEZTETÉS Az elszívó berendezés egészségkárosító hatású port tartalmaz. A kiürítést és a karbantartási munkákat, beleértve a porgyűjtő tartály hulladékkezelését is, csak szakemberek hajthatják végre. Ehhez egy megfelelő védőfelszerelésre van szükség. Az elszívó berendezést nem szabad a teljes szűrőrendszer nélkül üzemeltetni. Ellenkező esetben veszélyezteti az egészségét.

- ▶ Az üzembe vétel előtt ellenőrizze az elszívó tömlő kifogástalan állapotát. Hagyja rászorolva az elszívótömlőt az elszívó berendezésre, nehogy akaratlanul por lépjen ki. Ellenkező esetben port lélegezhet be.
- ▶ Soha ne használja az elszívó berendezést arra, hogy ráüljön. Ellenkező esetben megrongálhatja az elszívó berendezést.
- ▶ A hálózati csatlakozó kábelt és az elszívó tömlőt óvatosan használja. Ezekkel a komponensekkel más személyeket veszélyeztethet.
- ▶ Az elszívó berendezést ne tisztítsa ráirányított vízsugárral. Ha víz hatol be az elszívó berendezés felső részébe, ez megnöveli az áramütés veszélyét.

További biztonsági és munkavégzési útmutató



















- ▶ Ügyeljen a helyes hálózati feszültségre! Az áramforrás feszültségének meg kell egyeznie a porelszívó típus tábláján található adatokkal.
- ▶ Kérjük tájékozódjon az egészségre ártalmas porok kezelésére vonatkozó törvényes előírásokról/törvényekről, amelyek az Ön országában érvényben vannak.
- ▶ Ha nem használja az elszívó berendezést, kapcsolja azt ki, hogy takarékoskodjon az energiával.
- ▶ A száraz anyagok felszívására célszerű egy porzsákot behelyezni. Egy porzsák alkalmazása esetén a redős szűrő hosszabb ideig marad szabadon, az elszívási teljesítményt hosszabb ideig lehet fenntartani és a port is könnyebben el lehet távolítani.
- ▶ A nedves anyagok elszívása előtt távolítsa el a porzsákot és ürítse ki a tartályt.
- ▶ Az elszívó berendezésnek egy kifúvó funkciója is van. Az elszívott levegőt ne fújja ki a szabad levegőre. A kifúvó funkcióhoz csak tiszta tömlőt használjon. A porok egészségkárosító hatásúak lehetnek.
- ▶ A porszívás befejezése után a penészképződés megelőzésére vegye ki a redős szűrőt és hagyja jól megszáradni; főleg mielőtt azt száraz anyagok felszívására használná.
- ▶ A porszívót csak az arra felszerelt redős szűrővel együtt üzemeltesse.
- ▶ Az elszívó berendezésbe egy védőérintkezővel ellátott dugaszoló aljzat van beépítve. Ehhez az aljzathoz egy külső elektromos kéziszerszámot lehet csatlakoztatni. Az elszívó berendezés a hozzákapcsolt elektromos kéziszerszám bekapcsolásakor automatikusan elindul. Vegye tekintetbe a porszívóhoz csatlakoztatott elektromos kéziszerszám legnagyobb megengedett teljesítményét.

- ▶ **Az elszívó berendezést vízszivattyúként használni tilos.** Az elszívó berendezés levegő- és vízkeverékek felszívására szolgál.
- ▶ **Időnként mossa ki a tartályt a kereskedelemben kapható, nem koptató hatású tisztítószerrel, majd hagyja megszáradni.**



Jelképes ábrák

Az ezt követő jelmagyarázat az Üzemeltetési útmutató elolvasásának és megértésének megkönnyítésére szolgál. Jegyezze meg ezeket a szimbólumokat és jelentésüket. A szimbólumok helyes interpretálása segítségére lehet az elszívó berendezés jobb és biztonságosabb használatában.

Jel	Magyarázat
	GAS 20 L SFC: Általános célú elszívó
	Cikkszám
	⚠ VIGYÁZAT Olvassa el az összes biztonsági figyelmeztetést és előírást. A következőkben leírt előírások betartásának elmulasztása áramütésekhez, tűzhöz és/vagy súlyos testi sérülésekhez vezethet.
	
	Az IEC/EN 60335-2-69 előírásainak megfelelő L porosztályú elszívó berendezés > 1 mg/m ³ expozíciós határértékű egészségkárosító hatású porok száraz elszívásához Megjegyzés: Az áteresztési fokkal kapcsolatos követelmény (L porosztályú) csak a száraz anyagok felszívásánál került igazolásra.
	⚠ FIGYELMEZTETÉS Az elszívó berendezés egészségkárosító hatású port tartalmaz. A kiürítést és a karbantartási munkákat, beleértve a porgyűjtő tartály hulladékkezelését is, csak szakemberek hajthatják végre. Ehhez egy megfelelő védőfelszerelésre van szükség. Az elszívó berendezést nem szabad a teljes szűrőrendszer nélkül üzemeltetni. Ellenkező esetben veszélyezteti az egészségét.

Jel	Magyarázat
	Ne üljön rá és ne lépjen fel az elszívó berendezésre
	Az elszívón berendezésen végzendő bármely munka megkezdése előtt húzza ki a csatlakozó dugót a dugaszoló aljzatból
	Viseljen fülvédőt.
	Viseljen porvédő álarcot.
	Mozgásirány
	A reakció iránya
	Az adott munkavégzési lépéshez erőkifejtésre van szükség.
I	Bekapcsolás
O	Kikapcsolás
II	Távkapcsoló automatika
	Tilos tevékenység
	Megengedett tevékenység
	következő munkalépés
P₁	Névleges felvett teljesítmény
f	Frekvencia
	Tartály űrtartalma (Brutto)
	Nettó űrtartalom
	max. vákuum
	max. átfolyási mennyiség
P 	Elszívási teljesítmény
A 	Redős szűrő felülete
L 	Az elszívó berendezés porszűrési osztálya
	Védettségi osztály
⊕ / I	Az I védelmi osztály (védővezetékkel) jele

94 | Magyar

Jel	Magyarázat
	Súly az „EPTA-Procedure 01/2003” (2003/01 EPTA-eljárás) szerint
	A szűrő/az elszívó berendezés vizsgálati bizonylatának száma
L _{PA}	Hangnyomás-szint
K	Bizonytalanság

Szállítmány tartalma

Általános célú elszívó (lásd 1. ábra)

Tartozékprogramunkban valamennyi tartozék megtalálható.

Rendeltetésszerű használat

A porelszívó az egészségre nem káros anyagok és nem éghető folyadékok fel- és elszívására szolgál. A berendezés az ipari alkalmazás során, tehát például kisipari és ipari vállalatoknál vagy műhelyekben való alkalmazásra is alkalmas.

Az IEC/EN 60335-2-69 előírásainak megfelelő L porosztályú elszívó berendezéseket csak > 1 mg/m³ expozíciós határértékű egészségkárosító hatású porok felszívására és elszívására szabad használni.

Csak akkor használja az elszívó berendezést, ha annak minden funkcióját meg tudja ítélni és megfelelően végre tudja hajtani, vagy ha erre megfelelő utasításokat kapott.





Az elszívó berendezésnek egy fűvő funkciója is van, ezt például felületek kiszáritására lehet használni.

Az elszívó berendezés egy távkapcsoló automatikával ellátott dugaszolóaljzattal van felszerelve, amelyhez egy elszívó funkcióval ellátott elektromos kéziszerszámot lehet csatlakoztatni.

Az elszívó berendezést alapvetően tilos robbanásveszélyes helyiségekben használni.

Felszerelés és üzemeltetés

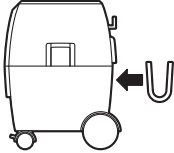
A következő táblázat az elszívó berendezés felszerelésével és üzemeltetésével kapcsolatos tevékenységek célját tartalmazza. A tevékenységek céljához szükséges utasítások az adott ábrán találhatóak. Az alkalmazás típusától függően az utasítások különböző kombinálására van szükség. Tartsa be a biztonsági előírásokat.

A tevékenység célja	Ábra	Kérjük vegye tekintetbe a következőket	Oldal
A tartozékok kivétele			177
A tömlőtartó felszerelése			177

Műszaki adatok

A termék műszaki adatai a 176. oldalon, a táblázatban találhatóak.

Az adatok [U] = 230 V névleges feszültségre vonatkoznak. Ettől eltérő feszültségek esetén és az egyes országok számára készült különleges kivitelekben ezek az adatok változhatnak.

Megfelelőségi nyilatkozat

Egyedüli felelőséggel kijelentjük, hogy a „Műszaki adatok” leírt termék megfelel a 2011/65/EU, 2014/30/EU, 2006/42/EK irányelvekben és azok módosításaiban leírt idevágó előírásoknak és megfelel a következő szabványoknak: EN 60335-1, EN 60335-2-69.

A műszaki dokumentációja (2006/42/EK) a következő helyen található:

Robert Bosch GmbH, PT/ETM9,
70764 Leinfelden-Echterdingen, GERMANY

Henk Becker Executive Vice President Engineering
Helmut Heinzelmann Head of Product Certification PT/ETM9

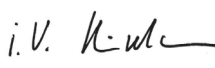









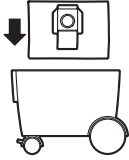

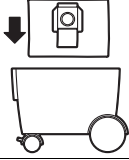

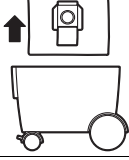

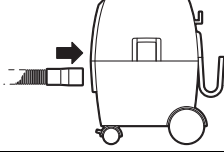
PPA
 i.v. 

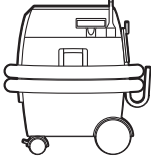
Robert Bosch GmbH, Power Tools Division
70764 Leinfelden-Echterdingen, GERMANY
Leinfelden, 29.07.2014





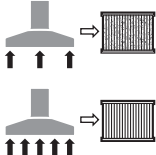

Zajkibocsátás

A termék mért értékei a 176. oldalon, a táblázatban találhatóak.

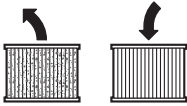
A zajmérési eredmények az EN 60335-2-69 szabványnak megfelelően kerültek meghatározásra.

A tevékenység célja	Ábra	Kérjük vegye tekintetbe a következőket	Oldal
A porzsák behelyezése			178
A hulladékkezelő zsák behelyezése			179
A porzsák előírászerű eltávolítása		 	179
A tömlő felszerelése			180
Szállítási helyzet			181
Be-/kikapcsolás			181
Az elektromos kéziszerszám csatlakoztatása, távkapcsoló automatika			182 - 184
A levegőáramlás szabályozása			184
Fúvó funkció			185
Fél-automatikus szűrőtisztítás (SFC)			186

96 | Magyar

A tevékenység célja	Ábra	Kérjük vegye tekintetbe a következőket	Oldal
A redős szűrő kicserélése		 	187 – 188
Az úszótest tisztítása		 	189 – 191
Tartozék kiválasztása	–		192

Hibakeresés

▲ FIGYELMEZTETÉS Ha hab vagy víz lép ki, azonnal kapcsolja ki a porszivót és ürítse ki a tartályt. A porszivó ellenkező esetben megrongálódhat.

- ▶ A porszivó egy úszótesttel van felszerelve. A maximális töltési szint elérésekor az elszívási teljesítmény lecsökken. Billentse a be-/kikapcsolót a „0” helyzetbe és ürítse ki a tartályt.
- ▶ Ha a szivóerő olyan magas lenne, hogy a berendezéshez csatlakoztatott elektromos kéziszerszám túl erősen hozzátapad a munkafelülethez, csökkentse a levegőmenyiségét.
- ▶ Az elszívási teljesítmény csökkenése esetén aktiválja a fél-automatikus szűrőtisztítást.

Karbantartás és tisztítás

- ▶ Tartsa mindig tisztán az elszívót és annak szellőzőnyílásait, hogy jól és biztonságosan dolgozhasson.

A gyártónak vagy egy megfelelően kioktatott személynek legalább évente egyszer végre kell hajtania egy portechnikai ellenőrzést, melynek során többek között a szűrő esetleges megrongálódásait, az elszívó berendezés tömítettségét és a vezérlő berendezés működőképességét is felül kell vizsgálni.

Az L osztályú elszívó berendezések esetén, amelyek elszennyeződött környezetben voltak, a berendezés külsejét, valamint valamennyi alkatrészét meg kell tisztítani vagy tömítőszerszeggel le kell kezelni. A karbantartási és javítási munkák során minden olyan szennyezett alkatrészt, amelyet nem sikerült kielégítő módon megtisztítani, el kell távolítani. Ezeket az alkatrészeket az ilyen hulladékok kezelésére vonatkozó érvényes rendelkezéseknek megfelelően porhatlan zacskókba kell tenni és így kell eltávolítani.

Ha a karbantartási munkákat a felhasználó végzi el, akkor az elszívó berendezést úgy kell szétszerelni, megtisztítani és a szükséges karbantartási munkákat elvégezni, hogy ne lépjenek fel a karbantartó személyzet és idegen személyek számára veszélyes szituációk. Az elszívó berendezést a szétszerelés előtt az esetleges veszélyek megelőzésére meg kell tisztítani. Azt a helyiséget, amelyben az elszívó berendezést szétszerelik, alaposan ki kell szellőztetni. A karbantartási munkák közben viseljen személyi védőfelszerelést. A karbantartás befejezése után meg kell tisztítani a karbantartási területet.

Ha a csatlakozó vezetékét ki kell cserélni, akkor a cserével csak a magát a Bosch céget, vagy egy Bosch elektromos kéziszerszám-műhely ügyfélszolgálatát szabad megbízni, nehogy a biztonságra veszélyes szituáció lépjen fel.

Vevőszolgálat és használati tanácsadás

Ha kérdései vannak, vagy pótalkatrészeket akar megrendelni, okvetlenül adja meg a porszivó típus tábláján található 10-jegyű megrendelési számot.

A Vevőszolgálat választ ad a termékének javításával és karbantartásával, valamint a pótalkatrészekkel kapcsolatos kérdéseire. A tartalékalkatrészekkel kapcsolatos robbantott ábrák és egyéb információk a címen találhatók:

www.bosch-pt.com

A Bosch Használati Tanácsadó Team szívesen segít, ha termékeinkkel és azok tartozékaival kapcsolatos kérdései vannak.

Magyarország

Robert Bosch Kft.

1103 Budapest

Gyömrői út. 120.

A www.bosch-pt.hu oldalon online megrendelheti készülékének javítását.

Tel.: (061) 431-3835

Fax: (061) 431-3888

Eltávolítás

Az elszívót, a tartozékokat és a csomagolást a környezetvédelmi szempontoknak megfelelően kell újrafelhasználásra előkészíteni.

Ne dobja ki az elszívó berendezést a háztartási szemétkorba!

Csak az EU-tagországok számára:



A használt villamos és elektronikus berendezésekre vonatkozó 2012/19/EU sz. Európai Irányelvnek és ennek a megfelelő országok jogharmonizációjának megfelelően a már használhatatlan elektromos kéziszerszámokat külön össze kell gyűjteni és a környezetvédelmi szempontból megfelelő újra felhasználásra le kell adni.

A változtatások joga fenntartva.

Русский



Сертификат о соответствии
No. KZ.7500052.22.01.00634
Срок действия сертификата о соответствии
по 12.11.2018

ТОО «Центр сертификации продукции, услуг»

г. Алматы, ул. Кабанбай батыра,

ул. ул. Калдаякова, 51/78

Сертификаты о соответствии хранятся по адресу:

ООО «Роберт Бош»

ул. Акад. Королева, 13 стр. 5

Россия, 129515, Москва

Дата изготовления указана на последней странице обложки Руководства.

Контактная информация относительно импортера содержится на упаковке.

Срок службы изделия

Срок службы изделия составляет 7 лет. Не рекомендуется к эксплуатации по истечении 5 лет хранения с даты изготовления без предварительной проверки (дату изготовления см. на этикетке).

Перечень критических отказов и ошибочные действия персонала или пользователя

- не использовать с поврежденной рукояткой или поврежденным защитным кожухом
- не использовать при появлении дыма непосредственно из корпуса изделия
- не использовать с перебитым или оголенным электрическим кабелем
- не использовать на открытом пространстве во время дождя (в распыляемой воде)
- не включать при попадании воды в корпус
- не использовать при сильном искрении
- не использовать при появлении сильной вибрации

Критерии предельных состояний

- перетёрт или повреждён электрический кабель
- поврежден корпус изделия

Тип и периодичность технического обслуживания

Рекомендуется очистить инструмент от пыли после каждого использования.

Хранение

- необходимо хранить в сухом месте
- необходимо хранить вдали от источников повышенных температур и воздействия солнечных лучей
- при хранении необходимо избегать резкого перепада температур
- хранение без упаковки не допускается
- подробные требования к условиям хранения смотрите в ГОСТ 15150 (Условие 1)

Транспортировка

- категорически не допускается падение и любые механические воздействия на упаковку при транспортировке

- при разгрузке/погрузке не допускается использование любого вида техники, работающей по принципу зажима упаковки
- подробные требования к условиям транспортировки смотрите в ГОСТ 15150 (Условие 5)

Указания по безопасности



Прочтите все указания и инструкции по технике безопасности. Упущения в отношении указаний и инструкций по технике безопасности могут стать причиной поражения электрическим током, пожара и тяжелых травм.

Тщательно сохраняйте эти инструкции.

► Этот пылесос не предназначен для использования детьми и лицами с ограниченными физическими, сенсорными или умственными способностями или с недостаточным опытом и знаниями. Пользоваться этим пылесосом детям старше 8 лет и лицам с ограниченными физическими, сенсорными или умственными способностями или недостаточным опытом и знаниями разрешается только под присмотром или если они прошли инструктаж на предмет надежного использования пылесоса и понимают, какие опасности исходят от него. Иначе существует опасность неправильного использования или получения травм.

► Смотрите за детьми. Дети не должны играть с пылесосом.

► Детям разрешается производить очистку и техническое обслуживание пылесоса только под присмотром.

► Не собирайте пылесосом древесную пыль бука или дуба, пыль горных пород и асбест. Эти материалы являются канцерогенными.

⚠ ПРЕДУПРЕЖДЕНИЕ Используйте пылесос только в том случае, если Вы получили достаточно информации о пылесосе, собираемых веществах и их безопасном удалении. Тщательный инструктаж снижает риск неправильной эксплуатации и травм.

⚠ ПРЕДУПРЕЖДЕНИЕ Пылесос предназначен для сбора сухих веществ, а при принятии соответствующих мер – также и для сбора жидкостей. Попадание жидкости в пылесос повышает риск удара электрическим током.

▶ Не засасывайте пылесосом горючие или взрывоопасные жидкости, напр., бензин, масло, спирт, растворители. Не всасывайте горячую или горящую пыль. Не пользуйтесь пылесосом во взрывоопасных помещениях. Пыль, пары или жидкости могут воспламениться или взорваться.

⚠ ПРЕДУПРЕЖДЕНИЕ Используйте розетку только в указанных в руководстве по эксплуатации целях.

⚠ ПРЕДУПРЕЖДЕНИЕ При выходе пены или воды из пылесоса сразу выключайте пылесос и опорожняйте контейнер. Иначе пылесос может быть поврежден.

⚠ ВНИМАНИЕ Используйте и храните пылесос только внутри помещений. Попадание дождевой воды или влаги в пылесос повышает риск удара электрическим током.

⚠ ВНИМАНИЕ Регулярно очищайте поплавки и проверяйте его на предмет повреждений. Загрязнения и повреждения отрицательно воздействуют на функциональную способность поплавка. (см. рис. 14, стр. 189 – 191)

- ▶ Если применения пылесоса в сыром помещении избежать невозможно, то применяйте устройство защитного отключения (УЗО). Применение УЗО снижает риск электрического поражения.
- ▶ Подключайте пылесос к заземленной согласно предписаниям электросети. Штепсельная розетка и кабель-удлинитель должны иметь работоспособный защитный провод.
- ▶ Каждый раз перед началом работы проверяйте пылесос, шнур питания и штепсель. Не пользуйтесь пылесосом, если Вы обнаружили повреждения. Не открывайте пылесос самостоятельно, его ремонт разрешается выполнять только квалифицированному персоналу и только с использованием оригинальных запчастей. Поврежденные пылесосы, шнуры питания и штепсели повышают риск поражения электрическим током.
- ▶ Не перерезайте и не сдавливайте кабель. Не вытягивайте вилку из штепсельной розетки и не тяните пылесос за кабель. Поврежденный кабель повышает риск поражения электротоком.

▶ Вынимайте вилку из розетки, прежде чем проводить обслуживание, чистку или настройку пылесоса, а также перед заменой принадлежностей или откладыванием пылесоса в сторону. Эта мера предосторожности предотвращает непреднамеренное включение пылесоса.

▶ Обеспечивайте хорошую вентиляцию на рабочем месте!

▶ Ремонт Вашего пылесоса поручайте только квалифицированным специалистам, использующим только оригинальные запасные части. Этим обеспечивается безопасность пылесоса.

⚠ ПРЕДУПРЕЖДЕНИЕ Пылесос содержит вредную для здоровья пыль.

Процедуры опорожнения и техобслуживания, включая вынимание контейнера для пыли, можно проводить только силами специалистов. Необходимо соответствующее защитное снаряжение. Не эксплуатируйте пылесос без полной фильтрующей системы. Иначе Вы подвергните опасности свое здоровье.

▶ Перед эксплуатацией проверяйте безупречное состояние шланга отсасывания. Оставляйте при этом шланг отсасывания подключенным к пылесосу, чтобы пыль случайно не высыпалась. Иначе Вы можете вдохнуть пыль.

▶ Не садитесь на пылесос. Этим Вы можете повредить пылесос.

▶ Аккуратно используйте сетевой шнур и шланг отсоса. Иначе Вы можете подвергнуть опасности других людей.

▶ Не очищайте пылесос под прямой струей воды. Проникновение воды в крышку пылесоса увеличивает риск удара электрическим током.





Другие указания по технике безопасности и по работе

- ▶ Примите во внимание напряжение в сети! Напряжение источника питания должно соответствовать данным на заводской табличке пылесоса.
- ▶ Пожалуйста, осведомьтесь о действующих в Вашей стране положениях/законах относительно обращения с вредной для здоровья пылью.
- ▶ В целях экономии электроэнергии включайте пылесос только непосредственно для использования.
- ▶ Для сухого отсасывания используйте мешок для пыли. При использовании мешка для пыли складчатого фильтра хватает на дольше, дольше сохраняется мощность отсасывания и облегчается удаление пыли.
- ▶ Перед влажным отсасыванием вынимайте мешок для пыли и опорожняйте емкость.
- ▶ Пылесос оснащен функцией продувки. Не выдувайте отработанный воздух в открытое пространство. Используйте функцию продувки только с чистым шлангом. Пыль может нанести вред здоровью.

- ▶ Для предотвращения появления плесени вынимайте после окончания работы складчатый фильтр и хорошо его просушивайте; особенно перед тем, как использовать его для сухого отсасывания.
- ▶ Используйте пылесос только с монтированным складчатым фильтром.
- ▶ В пылесосе имеется розетка с защитным контактом. В нее можно включить внешний электроинструмент. Пылесос автоматически включается через подключенный электроинструмент. Примите во внимание максимально допустимую потребляемую мощность подключенного электроинструмента.
- ▶ Не рекомендуется использовать пылесос в качестве насоса для воды. Пылесос предназначен для всасывания водно-воздушной смеси.
- ▶ Время от времени протирайте емкость обычным, не абразивным моющим средством и дайте ей высохнуть.

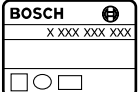
Символы

Следующие символы помогут Вам при чтении и понимании руководства по эксплуатации. Запомните символы и их значение. Правильное понимание символов поможет вам лучше и надежней использовать пылесос.

Символ	Значение
	GAS 20 L SFC: Универсальный пылесос
	Товарный № x xxx xxx xxx
	ВНИМАНИЕ Прочтите все указания и инструкции по технике безопасности. Упущения в отношении указаний и инструкций по технике безопасности могут стать причиной поражения электрическим током, пожара и тяжелых травм.
	
	Пылесос класса пыли L в соответствии с IEC/EN 60335-2-69 для сухого отсасывания вредной для здоровья пыли с граничным значением экспозиционной дозы > 1 мг/м ³ Указание: Требования по степени фильтрации (пыль класса L) подтверждены только для сухого отсасывания.

Символ	Значение
	ПРЕДУПРЕЖДЕНИЕ Пылесос содержит вредную для здоровья пыль. Процедуры опорожнения и техобслуживания, включая вынимание контейнера для пыли, можно проводить только силами специалистов. Необходимо соответствующее защитное снаряжение. Не эксплуатируйте пылесос без полной фильтрующей системы. Иначе Вы подвергните опасности свое здоровье.
	Не садитесь и не становитесь на пылесос
	Перед любыми работами с пылесосом вытаскивайте штепсель из розетки
	Носите средства защиты слуха.
	Применяйте противопылевой респиратор.
	Направление движения
	Направление реакции
	Применяйте силу для выполнения этой рабочей операции.
I	Включение
O	Выключение
II	Автоматическое дистанционное включение
	Запрещенное действие
	Разрешенное действие
	Следующее действие
P ₁	Ном. потребляемая мощность
f	Частота
	Объем контейнера (брутто)

100 | Русский

Символ	Значение
	Объем, нетто
	Макс. разрежение
	Макс. пропускная способность
	Мощность всасывания
	Площадь складчатого фильтра
	Класс фильтра для пыли пылесоса
	Степень защиты
	Символ степени защиты I (с защитным проводником)
	Вес согласно EPTA-Procedure 01/2003
	№ акта испытания Профсоюзного института безопасности труда для фильтра/пылесоса
	Уровень звукового давления
	Погрешность

Комплект поставки

Универсальный пылесос (см. рис. 1)

Полный набор принадлежностей Вы найдете в нашем ассортименте принадлежностей.

Применение по назначению

Пылесос предусмотрен для сбора и отсасывания не вредных для здоровья веществ и негорючих жидкостей. Он пригоден для повышенных нагрузок при промышленном использовании, напр., для ремесленных работ, при использовании в промышленности и в мастерских.

Пылесос для класса пыли L в соответствии с IEC/EN 60335-2-69 разрешается применять только для всасывания вредной для здоровья пыли с граничным значением экспозиционной дозы > 1 мг/м³.

Используйте пылесос только в том случае, если Вы полностью ознакомились со всеми функциями и в состоянии пользоваться ими без каких-либо ограничений или получили соответствующие указания.

Монтаж и эксплуатация

В нижеследующей таблице показаны действия по монтажу и работе с пылесосом. Указания по действиям показаны на указанном рисунке. В зависимости от применения возможны различные комбинации указаний. Примите во внимание указания по технике безопасности.

Действие	Рисунок	Примите во внимание	Страница
Снятие деталей принадлежностей			177

Пылесос оснащен функцией продувки, напр., для просушивания поверхностей.

Пылесос оснащен розеткой с автоматическим дистанционным включением для подключения электроинструмента с функцией отсасывания.

Не используйте пылесос во взрывоопасных помещениях.

Технические данные

Технические данные электроинструмента приведены в таблице на стр. 176.

Параметры указаны для номинального напряжения [U] 230 В. При других значениях напряжения, а также в специфическом для страны исполнении инструмента возможны иные параметры.

Заявление о соответствии

Мы заявляем под нашу единоличную ответственность, что описанный в разделе «Технические данные» продукт отвечает всем соответствующим положениям Директив 2011/65/EU, 2014/30/EU, 2006/42/EC, включая их изменения, а также следующим нормам: EN 60335-1, EN 60335-2-69.

Техническая документация (2006/42/EC):
Robert Bosch GmbH, PT/ETM9,
70764 Leinfelden-Echterdingen, GERMANY

Henk Becker
Executive Vice President
Engineering

Helmut Heinzelmann
Head of Product Certification
PT/ETM9











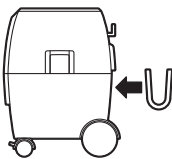

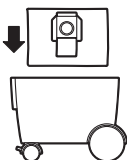

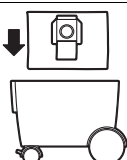

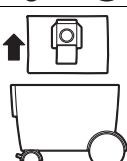
PPA.

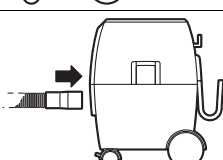

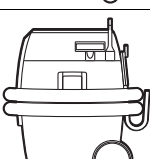

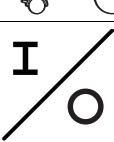
Robert Bosch GmbH, Power Tools Division
70764 Leinfelden-Echterdingen, GERMANY
Leinfelden, 29.07.2014

Данные о шуме

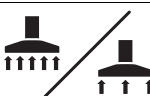
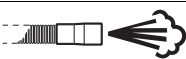
Измеренные значения для электроинструмента приведены в таблице на стр. 176.

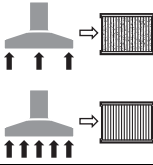
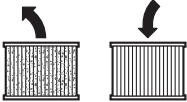
Значения звуковой эмиссии определены в соответствии с EN 60335-2-69.

Действие	Рисунок	Примите во внимание	Страница
Монтаж крепления шланга			177
Установка пылевого мешка			178
Установка мешка для удаления отходов			179
Удаление пылевого мешка			179
Монтаж шланга			180
Транспортное положение			181
Включение/выключение			181
Подключение электроинструмента к пылесосу, автоматическое дистанционное включение			182 - 184
Регулирование объема воздуха		10	184
Функция продувки		11	185

102 Русский			
Действие	Рисунок	Примите во внимание	Страница
Полуавтоматическая очистка фильтра (SFC)			186
Замена складчатого фильтра			187 – 188
Очистка поплавка			189 – 191
Выбор принадлежностей	–		192

Поиск неисправностей

⚠ ПРЕДУПРЕЖДЕНИЕ При выходе пены или воды из пылесоса сразу выключайте пылесос и опорожняйте контейнер. Иначе пылесос может быть поврежден.

- ▶ Пылесос оснащен поплавком. При достижении максимального уровня заполнения мощность отсасывания снижается. Переведите выключатель в положение «0» и опорожните емкость.
- ▶ Если сила всасывания настолько велика, что подключенный электроинструмент присасывается к рабочей поверхности, отрегулируйте количество воздуха.
- ▶ При падении мощности всасывания включите полуавтоматическую очистку фильтра.

Техобслуживание и очистка

- ▶ Для обеспечения качественной и безопасной работы содержите пылесос и вентиляционные прорези в чистоте.

Минимум один раз в год необходимо, чтобы производитель или проинструментированный специалист проводили проверку электроинструмента на предмет качества сбора пыли, напр., повреждения фильтра, герметичность пылесоса и исправность контрольного устройства.

В пылесосах класса L, находившихся в загрязненной среде, необходимо очищать наружную поверхность, а также все детали электроинструмента или обрабатывать их герметиком. При проведении работ по техобслуживанию и ремонтных работ все загрязненные детали, которые нельзя надлежащим образом очистить, подлежат утилизации. Такие детали необходимо утилизировать в непроницаемых мешочках в соответствии с действующими положениями по утилизации таких отходов.

При техобслуживании пользователем пылесос необходимо разобрать, очистить и провести работы по техобслуживанию, не подвергая при этом опасности обслуживающий

персонал и других людей. Перед разборкой необходимо очистить пылесос, чтобы предотвратить возможные опасности. Помещение, в котором проводится разборка пылесоса, должно быть хорошо проветренным. При проведении работ по техобслуживанию носите индивидуальные средства защиты. После проведения работ по техобслуживанию необходимо убрать место, где проводилось техобслуживание.

Если требуется поменять шнур, обращайтесь к фирме Bosch или в авторизованную сервисную мастерскую для электроинструментов Bosch.

Сервис и консультирование на предмет использования продукции

При всех дополнительных вопросах и заказе запчастей, пожалуйста, обязательно указывайте 10-значный товарный номер, указанный на заводской табличке пылесоса.

Сервисная мастерская ответит на все Ваши вопросы по ремонту и обслуживанию Вашего продукта и по запчастям. Монтажные чертежи и информацию по запчастям Вы найдете также по адресу:

www.bosch-pt.com

Коллектив сотрудников Bosch, предоставляющий консультации на предмет использования продукции, с удовольствием ответит на все Ваши вопросы относительно нашей продукции и ее принадлежностей.

Для региона: Россия, Беларусь, Казахстан, Украина

Гарантийное обслуживание и ремонт электроинструмента, с соблюдением требований и норм изготовителя производятся на территории всех стран только в фирменных или авторизованных сервисных центрах «Роберт Бош».

ПРЕДУПРЕЖДЕНИЕ! Использование контрафактной продукции опасно в эксплуатации, может привести к ущербу для Вашего здоровья. Изготовление и распространение контрафактной продукции преследуется по Закону в административном и уголовном порядке.

Россия

Уполномоченная изготовителем организация:

ООО «Роберт Бош»

Ул. Академика Королева 13 стр. 5

129515 Москва

Россия

Тел.: 8 800 100 8007 (звонок по России бесплатный)

E-Mail: info.powertools@ru.bosch.com

Полную и актуальную информацию о расположении сервисных центров и приёмных пунктов Вы можете получить:

- на официальном сайте www.bosch-pt.ru
- либо по телефону справочно – сервисной службы Bosch 8 800 100 8007 (звонок по России бесплатный)

Беларусь

ИП «Роберт Бош» ООО

Сервисный центр по обслуживанию электроинструмента

ул. Тимирязева, 65А-020

220035, г. Минск

Беларусь

Тел.: +375 (17) 254 78 71

Тел.: +375 (17) 254 79 15/16

Факс: +375 (17) 254 78 75

E-Mail: pt-service.by@bosch.com

Официальный сайт: www.bosch-pt.by

Казахстан

ТОО «Роберт Бош»

Сервисный центр по обслуживанию электроинструмента

г. Алматы

Казахстан

050050

пр. Райымбека 169/1

уг. ул. Коммунальная

Тел.: +7 (727) 232 37 07

Факс: +7 (727) 233 07 87

E-Mail: info.powertools.ka@bosch.com

Официальный сайт: www.bosch.kz; www.bosch-pt.kz

Утилизация

Отслужившие свой срок пылесос, принадлежности и упаковку следует сдавать на экологически чистую рециркуляцию отходов.

Не выбрасывайте пылесос в бытовой мусор!

Только для стран-членов ЕС:

Согласно Европейской Директиве 2012/19/EU о старых электрических и электронных инструментах и приборах и адекватному предписанию национального права, отслужившие свой срок электроинструменты должны отдельно собираться и сдаваться на экологически чистую утилизацию.

Возможны изменения.

Українська**Вказівки з техніки безпеки**

Прочитайте всі застереження і вказівки.

Недотримання застережень і вказівок може призвести до ураження електричним струмом, пожежі та/або серйозних травм.

Добре зберігайте ці вказівки.

► Цей пиломок не призначений для використання дітьми та особами з обмеженими фізичними, сенсорними або розумовими здібностями або недостатнім досвідом і знаннями.

Користуватися цим пиломком дітям віком від 8 років та особам з обмеженими фізичними, сенсорними та розумовими здібностями або недостатнім досвідом та знаннями дозволяється лише під наглядом, або якщо вони отримали відповідні вказівки щодо безпечного використання пиломка і розуміють, які небезпеки надходять від нього.

Інакше можливе неправильне використання та небезпека одержання травм.

► Дивіться за дітьми. Діти не повинні гратися з відсмоктувачем.

► Дітям дозволяється здійснювати очищення та технічне обслуговування відсмоктувача лише під наглядом.

► Не всмоктуйте брукову або дубову тирсу, породний пил та азбест. Ці речовини вважаються канцерогенними.

⚠ ПОПЕРЕДЖЕННЯ Використовуйте відсмоктувач лише тоді, якщо Ви отримали достатньо інформації стосовно використання відсмоктувача, речовин, які відсмоктуються, та їхнього безпечного видалення. Ретельний інструктаж зменшує ризик неправильного користування приладом та ризик травм.

⚠ ПОПЕРЕДЖЕННЯ Відсмоктувач призначений для збирання сухих речовин, а при вживанні відповідних заходів – також і для всмоктування рідин. Потраплення рідини в прилад збільшує ризик ураження електричним струмом.

▶ Не всмоктуйте відсмоктувачем горючі або вибухонебезпечні рідини, наприклад, бензин, олію, спирт, розчинники. Не всмоктуйте гарячий пил та пил, що горить. Не працюйте з відсмоктувачем в приміщеннях, де існує небезпека вибуху. Пил, пари або рідини можуть загорятися або вибухати.

⚠ ПОПЕРЕДЖЕННЯ Використовуйте розетку лише в зазначених в інструкції з експлуатації цілях.

⚠ ПОПЕРЕДЖЕННЯ негайно вимкніть відсмоктувач при витіканні піни або води і спорожніть ємність. Інакше відсмоктувач може пошкодитися.

⚠ УВАГА Відсмоктувач дозволяється використовувати та зберігати лише в приміщеннях. Потраплення дощової води або вологи у відсмоктувач збільшує ризик ураження електричним струмом.

⚠ УВАГА Регулярно очищайте поплавця та перевіряйте його на предмет пошкоджень. Забруднення та пошкодження негативно впливають на функціональну здатність поплавця. (див. мал. 14, стор. 189 – 191)

- ▶ Якщо не можна запобігти використанню відсмоктувача у вологому середовищі, використовуйте пристрій захисного вимкнення. Використання пристрою захисного вимкнення зменшує ризик ураження електричним струмом.
- ▶ Вмикайте відсмоктувач в мережу, що належним чином заземлена. В розетці і в подовжувальному кабелі має бути справний захисний провід.
- ▶ Кожного разу перед використанням перевіряйте відсмоктувач, кабель і штепсель. Не користуйтеся відсмоктувачем в разі пошкоджень. Не розкривайте відсмоктувач самостійно, його ремонт дозволяється виконувати лише кваліфікованому персоналу і лише з використанням оригінальних запчастин Bosch. Пошкоджений відсмоктувач, шнур або штепсель збільшує ризик ураження електричним струмом.
- ▶ Не переїжджайте через шнур та не здавлюйте його. Не тягніть за шнур, щоб витягнути штепсель з розетки або перемістити відсмоктувач. Пошкоджений шнур збільшує ризик ураження електричним струмом.

▶ Перш, ніж здійснити обслуговування, чищення або налаштування відсмоктувача, змінити приладдя або відкласти відсмоктувач, витягуйте штепсель з розетки. Ці попереджувальні заходи запобігають ненавмисному вмиканню відсмоктувача.

▶ Слідкуйте за доброю вентиляцією на робочому місці.

▶ Ремонтувати відсмоктувач дозволяється лише фахівцям з використанням оригінальних запчастин. Цим забезпечується збереження відсмоктувачем його безпечних властивостей.

⚠ ПОПЕРЕДЖЕННЯ Відсмоктувач містить шкідливий для здоров'я пил. Процедури спорожнення та технічного обслуговування, включаючи видалення ємності для пилу, можна проводити лише силами фахівців. Необхідне відповідне захисне спорядження. Не експлуатуйте відсмоктувач без повної фільтрувальної системи. Інакше Ви нарадите на небезпеку своє здоров'я.

▶ Перед експлуатацією перевіряйте бездоганний стан відсмоктувального шланга. Залишайте відсмоктувальний шланг під'єднаним до приладу, щоб пил не міг ненавмисне висипатися. Інакше Ви можете вдихнути пил.

▶ Не сідайте на відсмоктувач. Цим Ви можете пошкодити відсмоктувач.

▶ Акуратно поводьтеся з мережним шнуром та відсмоктувальним шлангом. Інакше Ви можете наразити інших осіб на небезпеку.

▶ Не очищайте відсмоктувач під прямим струменем води. Потраплення води в кришку відсмоктувача збільшує ризик ураження електричним струмом.



Інші вказівки з техніки безпеки та вказівки щодо роботи

- ▶ Зважайте на напругу у мережі! Напруга в джерелі струму повинна відповідати даним на заводській таблиці відсмоктувача.
- ▶ Будь ласка, довідайтесь про чинні положення/закони стосовно поводження із шкідливим для здоров'я пилом, що діють у Вашій країні.
- ▶ З міркувань заощадження електроенергії вмикайте відсмоктувач лише тоді, коли збираєтесь ним користуватися.
- ▶ Для сухого відсмоктування треба користуватися мішком для пилу. При використанні мішка для пилу складчастого фільтра вистачає на довше, довше зберігається потужність відсмоктування та полегшується видалення пилу.
- ▶ Перед вологим відсмоктуванням вийміть мішок для пилу і спорожніть ємність.
- ▶ Відсмоктувач оснащений функцією продування. Не вдувайте відпрацьоване повітря у вільний простір. Користуйтеся функцією продування лише з чистим шлангом. Пил може завдати шкоди здоров'ю.

- ▶ Для запобігання утворенню плісняви виймайте після закінчення роботи складчастий фільтр і добре його просушіть; особливо перед тим, як використовувати його для сухого відсмоктування.
- ▶ Користуйтеся відсмоктувачем лише з монтованим складчастим фільтром.
- ▶ У відсмоктувач інтегрована розетка з захисним контактом. У неї можна увімкнути зовнішній електроінструмент. Відсмоктувач автоматично вмикається через під'єднаний електроінструмент. Зважайте на максимально допустиму споживану потужність під'єданого електроінструменту.
- ▶ Відсмоктувач не дозволяється використовувати в якості помпи для води. Відсмоктувач призначений для відсмоктування водно-повітряної суміші.
- ▶ Час від часу протирайте ємність звичайним, не абразивним миючим засобом і давайте їй висохнути.

СИМВОЛИ

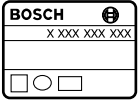
Наступні символи стануть Вам в пригоді, коли Ви будете читати та щоб зрозуміти інструкцію з експлуатації. Запам'ятайте ці символи та їх значення. Правильне розуміння символів допоможе Вам правильно та безпечно користуватися відсмоктувачем.

Символ	Значення
	GAS 20 L SFC: Універсальний відсмоктувач
	Товарний номер x xxx xxx xxx
	⚠ ОБЕРЕЖНО Прочитайте всі застереження і вказівки. Недотримання застережень і вказівок може призвести до ураження електричним струмом, пожежі та/або серйозних травм.
	
	Відсмоктувач класу пилю L згідно ІЕС/EN 60335-2-69 для сухого відсмоктування шкідливого для здоров'я пилю з граничним значенням експозиційної дози > 1 мг/м ³ Вказівка: Вимоги щодо ступеню фільтрації (пил класу L) підтвержені лише для сухого відсмоктування.

Символ	Значення
	⚠ ПОПЕРЕДЖЕННЯ Відсмоктувач містить шкідливий для здоров'я пил. Процедури спорожнення та технічного обслуговування, включаючи видалення ємності для пилю, можна проводити лише силами фахівців. Необхідне відповідне захисне спорядження. Не експлуатуйте відсмоктувач без повної фільтрувальної системи. Інакше Ви наразите на небезпеку своє здоров'я.
	Не сідайте і не наступайте на відсмоктувач
	Перед всіма роботами з відсмоктувачем витягуйте мережний штепсель з розетки
	Вдягайте навушники.
	Вдягайте пилозахисну маску.
	Напрямок руху
	Напрямок реакції
	Застосуйте силу для виконання цієї робочої операції.
I	Вмикання
O	Вимикання
II	Автоматичне дистанційне ввімкнення
	Заборонена дія
	Дозволена дія
	Наступний крок дії
P₁	Ном. споживана потужність
f	Частота
	Місткість ємності (брутто)

106 | Українська

Символ	Значення
	Місткість нетто
	Макс. розрідження
	Макс. пропускна здатність
	Потужність відсмоктування
	Площа складчастого фільтра
	Категорія фільтра відсмоктувача для пилу
	Ступінь захисту
	Символ класу захисту I (із захисним проводом)
	Вага відповідно до EPTA-Procedure 01/2003
	№ акту випробування Профспілкового інституту безпеки праці для фільтра/відсмоктувача
	Рівень звукового тиску
	Похибка

Обсяг поставки

Універсальний відсмоктувач (див. мал. 1)

Повний набір приладдя Ви знайдете в нашому асортименті приладдя.

Призначення приладу

Відсмоктувач призначений для збирання та відсмоктування нешкідливих для здоров'я речовин і негорючих рідин. Він придатний для підвищених навантажень при професійному використанні, напр., для ремісницьких робіт, при використанні у промисловості і в майстернях.

Відсмоктувач для пилу класу L згідно IEC/EN 60335-2-69 дозволено використовувати лише для всмоктування і відсмоктування шкідливого для здоров'я пилу з граничним значенням експозиційної дози > 1 мг/м³.

Використовуйте відсмоктувач лише у тому випадку, якщо всі функції знаходяться у Вас повністю під контролем і Ви не вбачаєте обмежень в їх використанні або отримали відповідні вказівки.

Відсмоктувач оснащений функцією продування, напр., для сушіння поверхонь.

Відсмоктувач оснащений розеткою з автоматичним дистанційним ввімкненням для під'єднання електроінструменту з функцією відсмоктування.

Не працюйте з відсмоктувачем в приміщеннях, де існує небезпека вибуху.

Технічні дані

Технічні дані електроприладу наведені в таблиці на стор. 176.

Параметри зазначені для номінальної напруги [U] 230 В. При інших значеннях напруги, а також у специфічному для країни виконанні можливі інші параметри.

Заява про відповідність

Ми заявляємо під нашу одноособову відповідальність, що описаний у розділі «Технічні дані» продукт відповідає усім відповідним положенням Директив 2011/65/EU, 2014/30/EU, 2006/42/EC, включаючи їх зміни, а також наступним нормам: EN 60335-1, EN 60335-2-69.

Технічна документація (2006/42/EC):
Robert Bosch GmbH, PT/ETM9,
70764 Leinfelden-Echterdingen, GERMANY

Henk Becker	Helmut Heinzelmann
Executive Vice President	Head of Product Certification
Engineering	PT/ETM9

PPA.

Robert Bosch GmbH, Power Tools Division
70764 Leinfelden-Echterdingen, GERMANY
Leinfelden, 29.07.2014













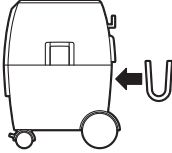

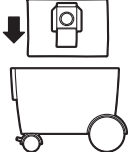

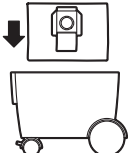
Інформація щодо шуму

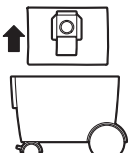
Виміряні значення електроприладу наведені в таблиці на стор. 176.

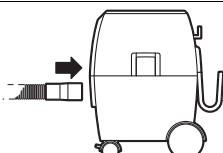

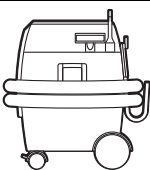





Значення звукової емісії отримані відповідно до EN 60335-2-69.

Монтаж та експлуатація

В таблиці нижче показано, як зібрати і працювати з пирососом. Вказівки щодо дій показані на зазначеному малюнку. В залежності від застосування потрібно користуватися різною комбінацією вказівок. Зважайте на вказівки з техніки безпеки.

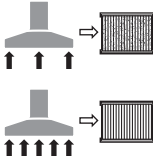
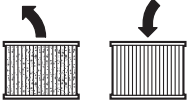
Дія	Малюнок	Прийміть до уваги	Сторінка
Виймання деталей приладдя			177
Монтаж кріплення шланга			177
Встромляння пилозбірного мішечка			178
Встромляння мішечка для видалення відходів			179
Видалення пилозбірного мішечка		 	179
Монтаж шланга			180
Положення для транспортування			181
Вмикання/вимикання			181

108 | Українська

Дія	Малюнок	Приміть до уваги	Сторінка
Під'єднання електроінструменту до відсмоктувача, автоматичне дистанційне ввімкнення			182 – 184
Регулювання кількості повітря			184
Функція продування			185
Напівавтоматичне очищення фільтра (SFC)			186
Заміна складчастого фільтра			187 – 188
Очищення поплавця			189 – 191
Вибір приладдя	-		192

Пошук несправностей

⚠ ПОПЕРЕДЖЕННЯ Негайно вимкніть відсмоктувач при витіканні піни або води і спорожніть ємність. Інакше відсмоктувач може пошкодитися.

- ▶ Відсмоктувач обладнаний поплавцем. При досягненні максимального рівня заповнення потужність відсмоктування зменшується. Притисніть вимикач в положення «0» і спорожніть ємність.
- ▶ Якщо сила всмоктування настільки велика, що під'єднаний електроінструмент міцно присмоктується до робочої поверхні, відрегулюйте кількість повітря.
- ▶ При зменшенні потужності всмоктування увімкніть напівавтоматичне очищення фільтра.

Технічне обслуговування і очищення

- ▶ Для якісної і безпечної роботи тримайте відсмоктувач і вентиляційні отвори в чистоті.

Щонайменше один раз на рік необхідно, щоб виробник або вивчена особа проводили перевірку приладу на предмет збирання пилу, напр., пошкодження фільтра, щільність відсмоктувача та справність контрольного пристрою.

У відсмоктувачах класу **L**, що знаходилися в забрудненому середовищі, необхідно очистити зовнішню поверхню та всі деталі приладу або обробити їх герметиком. При технічному обслуговуванні та ремонтних роботах всі забруднені деталі, які не можна задовільно очистити, необхідно видалити. Такі деталі необхідно видалити у непрониких мішечках у відповідності до чинних положень щодо усунення таких відходів.

При технічному обслуговуванні користувачем відсмоктувач необхідно демонтувати, очистити та виконати можливі роботи з технічного обслуговування, не наражаючи при цьому на небезпеку обслуговуючий персонал та інших осіб. Перед демонтажем пиросос треба прочистити, щоб запобігти можливим небезпекам. Приміщення, в якому демонтується пиросос, повинно добре провітрюватися. Під час технічного обслуговування вдягайте особисте захисне спорядження. Після технічного обслуговування треба прибрати місце, де здійснювалося технічне обслуговування.

Якщо треба поміняти під'єднувальний кабель, це треба робити на фірмі Bosch або в сервісній майстерні для електроінструментів Bosch, щоб уникнути небезпек.

Сервіс та надання консультацій щодо використання продукції

При всіх додаткових запитаннях та замовленні запчастин, будь ласка, зазначайте 10-значний номер для замовлення, що стоїть на заводській таблиці відсмоктувача.

Сервісна майстерня відповість на запитання стосовно ремонту і технічного обслуговування Вашого виробу. Малюнки в деталях і інформацію щодо запчастин можна знайти за адресою:

www.bosch-pt.com

Команда співробітників Bosch з надання консультацій щодо використання продукції із задоволенням відповість на Ваші запитання стосовно нашої продукції та приладдя до неї.

Гарантійне обслуговування і ремонт електроінструменту здійснюються відповідно до вимог і норм виготовлювача на території всіх країн лише у фірмових або авторизованих сервісних центрах фірми «Роберт Бош». **ПОПЕРЕДЖЕННЯ!** Використання контрафактної продукції небезпечно в експлуатації і може мати негативні наслідки для здоров'я. Виготовлення і розповсюдження контрафактної продукції переслідується за Законом в адміністративному і кримінальному порядку.

Україна

ТОВ «Роберт Бош»
Сервісний центр електроінструментів
вул. Крайня, 1, 02660, Київ-60
Україна
Тел.: (044) 4 90 24 07 (багатоканалний)
E-Mail: pt-service.ua@bosch.com
Офіційний сайт: www.bosch-powertools.com.ua

Адреса Регіональних гарантійних сервісних майстерень зазначена в Національному гарантійному талоні.

Утилізація

Відсмоктувач, приладдя і упаковку треба здавати на екологічно чисту повторну переробку.

Не викидайте відсмоктувач в побутове сміття!

Лише для країн ЄС:



Відповідно до європейської директиви 2012/19/EU про відпрацьовані електро-і електронні прилади і її перетворення в національному законодавстві електроприлади, що вийшли з вживання, повинні здаватися окремо і утилізуватися екологічно чистим способом.

Можливі зміни.

Қазақша



Сәйкестік туралы сертификат Нөмірі
KZ.7500052.22.01.00634

Сәйкестік туралы сертификаттың
қолданылу мерзімі 12.11.2018 дейін

«Электр - машинақұрылысы өнімдері сапа жүйесін
стандарттау сертификаттау орталығы» ЖШҚ

141400, Мәскеу облысы, Химки қ.

Ленинградская к., 29

Сәйкестік туралы сертификаттар мына мекенжайда
сақталады:

ООО „Роберт Бош“

ул. Акад. Королева, 13 стр. 5

Россия, 129515, Москва

Өндіру күні нұсқаулықтың соңғы, мұқабә бетінде
көрсетілген.

Импорттаушы контакттік мәліметін орамада табу мүмкін.

Өнімді пайдалану мерзімі

Өнімнің қызмет ету мерзімі 7 жыл. Өндірілген мерзімнен
бастап (өндіру күні зауыт тақтайшасында жазылған)
істетпей 5 жыл сақтағаннан соң, өнімді тексерусіз
(сервистік тексеру) пайдалану ұсынылмайды.

Қызметкер немесе пайдаланушының қателіктері мен істен шығу себептерінің тізімі

- тұтқасы мен корпусы бұзылған болса, өнімді пайдаланбаңыз
- өнім корпусынан тікелей түтін шықса, пайдаланбаңыз
- тоқ сымы бұзылған немесе оқшаулаусыз болса, пайдаланбаңыз
- жауын – шашын кезінде сыртта (далада) пайдаланбаңыз
- корпус ішіне су кірсе құрылғыны қосушы болмаңыз
- көп ұшқын шықса, пайдаланбаңыз
- қатты діріл кезінде пайдаланбаңыз

Шекті күй белгілері

- тоқ сымның тозуы немесе зақымдануы
- өнім корпусының зақымдалуы

Қызмет көрсету түрі мен жиілігі

Әр пайдаланудан соң өнімді тазалау ұсынылады.

Сақтау

- құрғақ жерде сақтау керек
- жоғары температура көзінен және күн сәулелерінің әсерінен алыс сақтау керек
- сақтау кезінде температураның кенет ауытқуынан қорғау керек
- орамасыз сақтау мүмкін емес
- сақтау шарттары туралы қосымша ақпарат алу үшін МЕМСТ 15150 (Шарт 1) құжатын қараңыз

Тасымалдау

- тасымалдау кезінде өнімді құлатуға және кез келген механикалық ықпал етуге қатаң тыйым салынады
- босату/жүктеу кезінде пакетті қысатын машиналарды пайдалануға рұқсат берілмейді.
- тасымалдау шарттары талаптарын МЕМСТ 15150 (5 шарт) құжатын оқыңыз.

Қауіпсіздік нұсқаулары



Барлық қауіпсіздік нұсқаулықтарын және ескертпелерді оқыңыз. Техникалық қауіпсіздік нұсқаулықтарын және ескертпелерді сақтамау тоқтың соғуына, өрт және/немесе ауыр жарақаттануларға алып келуі мүмкін.

Осы нұсқаулықты толық орындаңыз.

► Бұл шаңсорғыш балалардың, дене немесе ой қабілеттері шектелген, тәжірибесі және білімі аз адамдардың пайдалануына арналмаған. Бұл шаңсорғышты 8 жастан үлкен балалар, дене немесе ой қабілеттері шектелген, тәжірибелі адамдар бақылауы керек немесе сол адамдар арқылы шаңсорғышты қауіпсіз пайдалану жолын, білімі аз адамдардың пайдалануы, олардың қауіпсіздігі лген болып байланысты қауіптерді білетін болуы керек. Әйтпесе қате пайдалану мен жарақаттану қаупі пайда болады.

► Балаларға абай болыңыз.

Балалардың шаңсорғышпен ойнамауына көз жеткізіңіз.

► Балалардың шаңсорғышты тазалауына немесе жөндеуіне жол бермеңіз.

► Шамшат және емен ағашының, тас немесе асбест шаңын сормаңыз. Бұл заттектер канцерогенді болып табылады.

⚠ ЕСКЕРТУ Шаңсорғышты пайдалану жөніндегі, сорылатын заттектер мен оларды жою туралы қажетті ақпаратты алғаннан соң ғана шаңсорғышты пайдаланыңыз. Нұсқаулықтарды дәл орындау орынсыз пайдалану мен жарақаттануларды азайтады.

⚠ ЕСКЕРТУ Шаңсорғыш құрғақ заттектерді және тиісті шаралар арқылы сұйықтықтарды да соруға арналған. Сұйықтықтар тиюі тоқ соғу қаупін арттырады.

► Шаңсорғышпен бензин, май, алкоголь, еріткіштер сияқты жанғыш немесе жарылатын сұйықтықтарды сормаңыз. Ыстық немесе жанатын шаңдарды сормаңыз. Жарылу қаупі бар бөлмелерде шаңсорғышты пайдаланбаңыз. Шаңдар, булар немесе сұйықтықтар жануы немесе жарылуы мүмкін.

⚠ ЕСКЕРТУ Розетканы тек пайдалану нұсқаулығында белгіленген мақсаттарда пайдаланыңыз.

⚠ ЕСКЕРТУ Көбік немесе су шықса шаңсорғышты бірден өшіріп, контейнерін тазалаңыз. Кері жағдайда шаңсорғыш зақымдануы мүмкін.

⚠ НАЗАР АУДАРЫҢЫЗ Шаңсорғышты тек ішкі бөлмелерде пайдалану арқылы сақтауға болады. Шаңсорғыштың жоғары жағына жаңбырдың немесе ылғалдың тиюі тоқ соғу қаупін арттырады.

⚠ НАЗАР АУДАРЫҢЫЗ Қалтқыны жүйелі түрде тазалап, оның зақымдалмағанын тексеріңіз. Кері жағдайда шаңсорғыш дұрыс істемеуі мүмкін. (14 суретін қараңыз, 189–191 беті)

► Электр құралын ылғалды қоршауда пайдалану қажет болса, автоматты сақтандырғыш ажыратқышын пайдаланыңыз. Автоматты сақтандырғыш ажыратқышты пайдалану тоқ соғу қаупін төмендетеді.

► Шаңсорғышты тиісті тәртіппен жерге қосылған тоқ желісіне қосыңыз. Розетка мен ұзартқышта жұмыс істейтін қорғайтын сым болуы қажет.

► Әр пайдаланудан алдын шаңсорғышты, кабельді және айырды тексеріңіз. Ақауды байқасаңыз шаңсорғышты пайдаланбаңыз. Шаңсорғышты өзіңіз ашпаңыз, оны тек білікті маманға және түпнұсқалы бөлшектермен жөндеңіз. Зақымдалған шаңсорғыш, кабель және айыр электр тоғының соғу қаупін арттырады.

► Кабельді баспаңыз немесе оны жаншып тастамаңыз. Айырды розеткадан шығару немесе шаңсорғышты жылжыту үшін кабельді тартпаңыз. Зақымдалған кабель электр тоғының соғу қаупін арттырады.

► Құрылғыны реттеу, жабдық бөлшектерін алмастыру немесе шаңсорғышты алып қоядан алдын айырды розеткадан шығарыңыз. Осы сақтық шарасы шаңсорғыштың байқаусыз қосылуына жол бермейді.

► Жұмыс орнының жақсы желдетілуіне көз жеткізіңіз.

► Шаңсорғышты тек білікті маманға және арнаулы бөлшектермен жөндеңіз. Сол арқылы шаңсорғыш қауіпсіздігін сақтайсыз.

⚠ ЕСКЕРТУ Шаңсорғыш денсаулыққа зиян келтіретін шаңды жұтады. Босату мен жөндеу, шаң жинау контейнерін тазалау жұмысын мамандарға орындатыңыз. Тиісті химиялық затқа қарсы киім қажет болады. Шаңсорғышты толық сүзгі жүйесінсіз пайдаланбаңыз. Кері жағдайда денсаулығыңызға зиян келуі мүмкін.

- ▶ Пайдалану алдында сорғыш шлангтың ақаусыз болуына көз жеткізіңіз. Шаң таралмауы үшін сорғыш шлангы шаңсорғышқа қосулы тұрсын. Шаңды жұтып жіберу мүмкін.
- ▶ Шаңсорғыш үстіне отырмаңыз. Шаңсорғышты бұзуыңыз мүмкін.
- ▶ Желі кабелін және сорғыш шлангын абайлап пайдаланыңыз. Олардың өзге адамдарға зиян келтіруі мүмкін.
- ▶ Шаңсорғышты тікелей бағытталған су ағынымен тазаламаңыз. Шаңсорғыш жоғары жағына су кірсе, ол электр тоғының соғу қаупін арттырады.

Басқа да қауіпсіздік және жұмыс нұсқаулықтары







- ▶ Желі қуатына назар аударыңыз! Тоқ көзінің қуаты шаңсорғыштың зауыттық тақтайшасындағы мәліметтеріне сай болуы қажет.
- ▶ Еліңізде денсаулыққа зиянды шаңдар бойынша қолданылатын ереже/заңдар туралы мәлімет алыңыз.
- ▶ Энергия қуатын үнемдеу үшін шаңсорғышты тек пайдаланарда қосыңыз.
- ▶ Құрғақ шаңсору үшін шаң қабын орнату керек. Шаң қабын пайдалануда қатпарлы сүзгі ұзақ бос тұрып сору қуаты өзгермейді және шаңды жою оңай болады.
- ▶ Ылғал шаңсорудан алдын шаң қабын алып тастап контейнерді босатыңыз.
- ▶ Шаңсорғыш үрлеу қызметін орындай алады. Бос бөлмеге үрлемеңіз. Үрлеуде тек таза шланг пайдаланыңыз. Шаңдар денсаулыққа зиянды болуы мүмкін.
- ▶ Шаңсорудан соң зеңнің пайда болуына жол бермеу үшін қатпарлы сүзгіні шығарып әбден келтіріңіз; әсіресе оны құрғақ шаңсорудан алдын.
- ▶ Шаңсорғышты тек орнатылған қатпарлы сүзгімен пайдаланыңыз.
- ▶ Шаңсорғышта жерге қосылған розетка орнатылған. Ол жерде сыртқы электр құралын қосу мүмкін. Шаңсорғыш қосылған электр құралы арқылы автоматты ретте жұмыс істейді. Қосылған электр құралының максималды рұқсат етілген қосылатын қуатына назар аударыңыз.
- ▶ Шаңсорғышты сорғы ретінде пайдалануға болмайды. Шаңсорғыш ауа және су қоспасын соруға арналған.
- ▶ Контейнерді стандартты ысқаланбайтын тазалау құралымен тазалап келтіріңіз.

Белгілер

Төмендегі белгілер пайдалану нұсқаулықтарын оқып түсіну үшін маңызды. Белгілер менен олардың мағыналарын жаттап алыңыз. Белгілерді дұрыс түсіну сізге шаңсорғышты дұрыс әрі сенімді пайдалануға көмектеседі.

Белгі	Мағына
	GAS 20 L SFC: Көп мақсатты шаңсорғыш
	Өнім нөмірі
	⚠ САҚ БОЛЫҢЫЗ Барлық қауіпсіздік нұсқаулықтарын және ескертпелерді оқыңыз. Техникалық қауіпсіздік нұсқаулықтарын және ескертпелерді сақтамау тоқтық соғуына, өрт және/немесе ауыр жарақаттануларға алып келуі мүмкін.
	
	IEC/EN 60335-2-69 бойынша L сыныпындағы шектік мәні > 1 мг/м ³ болған денсаулыққа зиян шаңдарды құрғақ соруға арналған шаңсорғыш Ескертпе: Өткізу деңгейі талаптары (L шаң сыныпы) тек құрғақ сору үшін негізделген.
	⚠ ЕСКЕРТУ Шаңсорғыш денсаулыққа зиян келтіретін шаңды жұтады. Босату мен жөндеу, шаң жинау контейнерін тазалау жұмысын мамандарға орындатыңыз. Тиісті химиялық затқа қарсы киім қажет болады. Шаңсорғышты толық сүзгі жүйесінсіз пайдаланбаңыз. Кері жағдайда денсаулығыңызға зиян келуі мүмкін.
	Шаңсорғыш үстіне отырмаңыз немесе тұрмаңыз
	Барлық жұмыстардан алдын шаңсорғыш айырын розеткадан шығарыңыз
	Құлақ сақтағышын киіңіз.

112 | Қазақша

Белгі	Мағына
	Шаңтұтқыш маскасын киіңіз.
	Қозғалыс бағыты
	Реакция бағыты
	Осы жұмыс басқышы үшін күш жұмсайсыз.
I	Қосу
O	Өшіру
II	Қашықтан басқару автоматикасы
	Рұқсат етілмеген әрекеттер
	Рұқсат етілген әрекет
	Келесі жұмыс кезеңі
P₁	Кесімді қуатты пайдалану
f	Жілілік
	Контейнер көлемі (брутто)
	Нетто көлемі
	макс. вакуум
	макс. өткізу көлемі
P 	Сору қуаты
A	Қатпарлы сүзгі ауданы
L	Шаңсорғыш сүзгі шаңының сыныпы
	Қорғаныс түрі
	Қорғаныс түрінің белгісі I (қорғайтын сым)
	ЕРТА-Procedure 01/2003 құжатына сай салмағы
	VIA-тексеру куәлігі-№. сүзгі/шаңсорғыш үшін
L_{рА}	Дыбыс қаттылығы деңгейі
K	Дәлсіздік

Жеткізу көлемі

Көп мақсатты шаңсорғыш (1 суретін қараңыз)
Толық жабдықтарды біздің жабдықтар бағдарламамыздан табысыз.

Тағайындалу бойынша қолдану

Шаңсорғыш денсаулыққа зиян келтірмейтін заттектер мен жанбайтын сұйықтықтарды соруға арналған. Ол кәсіпорындарда, мысалы, цехта пайдаланудың жоғары талаптарға сай.

IEC/EN 60335-2-69 бойынша L сыныпындағы шаңсорғыштарды тек шектік мәні > 1 мг/м³ болған денсаулыққа зиян шаңдарды сору үшін пайдалану мүмкін.

Шаңсорғышты тек барлық қызметтерді толық бағалап, шектеусіз орындай алатын болғанда немесе тиісті нұсқаулықтарды алғаннан соң пайдалану керек.

Шаңсорғышта беттерді кептіруге арналған үрлеу қызметі бар.

Шаңсорғышта шаңсору қызметі бар электр құралын қосу үшін қашықтықтан басқару автоматикалы розеткасы бар. Шаңсорғышты ешқашан жарылу қаупі бар бөлмелерде пайдаланбаңыз.

Техникалық мәліметтер

Өнімнің техникалық мәліметтері 176 беттегі кестеде көрсетілген.



Мәліметтер [U] 230 В кесімді кернеуге арналған. Басқа кернеу және елде қабылданған заңдар бұл мәліметтерді өзгертуі мүмкін.

Сәйкестік мәлімдемесі CE

Жеке жауапкершілікпен біз „Техникалық мәліметтер“ де сипатталған өнімнің 2011/65/EU, 2014/30/EU, 2006/42/EC ережелеріндегі барлық тиісті анықтамаларына өзгерістері менен бірге сәйкес екенін және төмендегі нормаларға сай екенін кепілдендіреміз: EN 60335-1, EN 60335-2-69.

Техникалық құжаттар (2006/42/EC) төмендегідей:
Robert Bosch GmbH, PT/ETM9,
70764 Leinfelden-Echterdingen, GERMANY

Henk Becker Executive Vice President Engineering
Helmut Heinzelmann Head of Product Certification PT/ETM9

PPA
 *i.v.* 













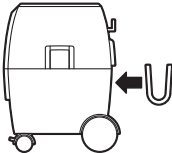

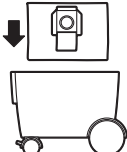
Robert Bosch GmbH, Power Tools Division
70764 Leinfelden-Echterdingen, GERMANY
Leinfelden, 29.07.2014

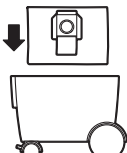
Шуыл бойынша ақпарат

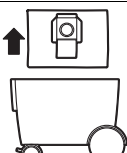
Өнімдің көлемдері 176 беттегі кестеде көрсетілген.
Шу эмиссиясының мәндері EN 60335-2-69 бойынша есептелген.

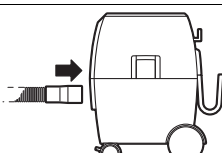
Монтаж және пайдалану

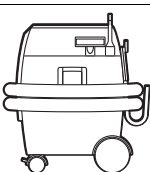
Төмендегі кесте шаңсорғышты құрастыру және пайдалану әрекеттерінің мақсаттарын көрсетеді. Әрекет мақсаттарының ескертпелері берілген суретте көрсетілген. Пайдалану түріне байланысты ескертпелердің әртүрлі әдістері қажет. Қауіпсіздік нұсқауларына назар аударыңыз.

Әрекет мақсаты	Сурет	Назар аударыңыз	Бет
Керек-жабдықтар бөліктерін шығару			177
Шланг ұстағышын орнату			177
Шаң қабын орнату			178
Тасталатын қапты орнату			179
Шаң қабын тастау		 	179
Шлангты орнату			180
Тасымалдау күйі			181

114 Қазақша			
Әрекет мақсаты	Сурет	Назар аударыңыз	Бет
Қосу-/өшіру			181
Электр құралын шаңсорғышқа қосу, қашықтықтан басқару автоматикасы			182 – 184
Ауа көлемін реттеу			184
Үрлеу қызметі			185
Жартылай автоматты сүзгі тазалау (SFC)			186
Қатпарлы сүзгіні тазалау			187 – 188
Қалтқыны тазалау			189 – 191
Керек-жарақтарды таңдау	–		192

Ақауларды іздеу

⚠ ЕСКЕРТУ Көбік немесе су шықса шаңсорғышты бірден өшіріп, контейнерін тазалаңыз. Кері жағдайда шаңсорғыш зақымдануы мүмкін.

- ▶ Шаңсорғыш қалтқымен жабдықталған. Максималды толтыру биіктігі жетілген болса шаңсорғу қуаты азаяды. Қосқыш/өшіргішті „0“ күйіне ауыстырып контейнерді босатыңыз.
- ▶ Сору күшінің шамадан артуынан электр құралы жұмыс бетін өте қатты сорса, ауа көлемін реттеңіз.
- ▶ Сору күші азайса жартылай автоматты сүзгі тазалауды белсендетіңіз.

Қызмет көрсету және тазалау

- ▶ Дұрыс және сенімді істеуі үшін шаңсорғыш пен желдеткіш саңылауларын таза ұстаңыз.

Жылына бір рет өндіруші немесе тапсырыс алған адам шаңдық тексеруді орындауы қажет, мысалы сүзгінің зақымдалуын, шаңсорғышқа ауа кірмейтіндігін және бақылау құрылғысының жұмыс істеуін.

Ласты орталықта тұрған L сыныпындағы шаңсорғыштарда сырты мен барлық машина бөліктері тазаланып герметікпен өңделуі керек. Қызмет көрсету және жөндеу жұмыстарын орындау кезінде барлық жетерлік ретте тазаланбайтын бөліктерді алып тастау керек. Бұл бөліктерді өткізбейтін қаптарда қалдықтарды жою бойынша қолданылатын заңдарға сай тастау керек.

Шаңсорғышты қызмет көрсететін қызметкерлер мен өзге адамдарға қауіп тудырмайтын ретте ажырату, тазалау және қызмет көрсету керек. Ажыратудан алдын мүмкін қауіптерді болдырмау үшін шаңсорғышты тазалау керек. Шаңсорғыш ажыратылатын бөлме жақсы желдетілуі керек. Қызмет көрсету кезінде жеке қорғаныс жабдықтарын киіңіз. Қызмет көрсетуден соң қызмет көрсету жайын тазалау керек.

Егер байланыс сымын алмастыру қажет болса, қауіпсіздіктің төмендеуіне жол бермес үшін алмастыруды тек Bosch немесе Bosch электр құралдарының авторизацияланған клиенттерге қызмет көрсету орталықтарында орындаңыз.

Тұтынушыға қызмет көрсету және пайдалану кеңестері

Барлық сұраулар мен қосалқы бөлшектерге тапсырыс беру кезінде міндетті түрде шаңсорғыш зауыттық тақтайшасындағы 10-орынды өнім нөмірін жазыңыз.

Қызмет көрсету шеберханасы өнімді жөндеу және күту, сондай-ақ қосалқы бөлшектер туралы сұрақтарға жауап береді. Қажетті сызбалар мен қосалқы бөлшектер туралы ақпаратты мына мекенжайдан табасыз:

www.bosch-pt.com

Кеңес беруші Bosch қызметкерлері өнімді пайдалану және олардың қосалқы бөлшектері туралы сұрақтарыңызға тиянақты жауап береді.

Өндіруші талаптары мен нормаларының сақталуымен электр құралын жөндеу және кепілді қызмет көрсету барлық мемлекеттер аумағында тек „Роберт Бош“ фирмалық немесе авторизацияланған қызмет көрсету орталықтарында орындалады. ЕСКЕРТУ! Заңсыз жолмен әкелінген өнімдерді пайдалану қауіпті, денсаулығыңызға зиян келтіруі мүмкін. Өнімдерді заңсыз жасау және тарату әкімшілік және қылмыстық тәртіп бойынша Заңмен қудаланады.

Қазақстан

ЖШС „Роберт Бош“

Электр құралдарына қызмет көрсету орталығы

Алматы қаласы

Қазақстан

050050

Райымбек данғылы

Коммунальная көшесінің бұрышы, 169/1

Тел.: +7 (727) 232 37 07

Факс: +7 (727) 233 07 87

E-Mail: info.powertools.ka@bosch.com

Ресми сайты: www.bosch.kz; www.bosch-pt.kz

Кәдеге жарату

Шаңсорғышты, оның жабдықтары мен қаптамасын қоршаған ортаны қорғайтын кәдеге жарату орнына тапсыру қажет.

Шаңсорғышты үй қоқысына тастамаңыз!

Тек қана ЕО елдері үшін:



Электр және электрондық ескі құралдар бойынша Еуропа 2012/19/EU ережесі және оның ұлттық заңдарда орындалуы бойынша басқа пайдаланып болмайтын электр құралдар бөлек жиналып кәдеге жаратылуы қажет.

Техникалық өзгерістер енгізу құқығы сақталады.

Română

Instrucțiuni privind siguranța și protecția muncii



Citiți toate indicațiile de avertizare și instrucțiunile. Nerespectarea indicațiilor de avertizare și a instrucțiunilor poate provoca electrocutare, incendii și/sau răniiri grave.

Păstrați cu grijă prezentele instrucțiuni.

► **Acest aspirator nu este destinat utilizării de către copii și persoane cu capacități fizice, senzoriale sau intelectuale limitate sau lipsite de experiență și cunoștințe.**

Acest aspirator poate fi utilizat de către copiii mai mari de 8 ani și de către persoane cu capacități fizice, senzoriale sau intelectuale limitate, dacă se află sub supravegherea unei persoane răspunzătoare de siguranța lor sau dacă au fost instruite de către aceasta cu privire la manevrarea sigură a aspiratorului și înțeleg pericolele pe care ea le implică. În caz contrar există pericol de manevrare greșită și răniiri.

► **Supravegheați copiii.** Astfel veți fi siguri că aceștia nu se joacă cu aspiratorul.

► **Nu este permisă curățarea și întreținerea aspiratorului de către copii fără ca aceștia să fie supravegheați.**

► **Nu aspirați pulbere de lemn de fag sau stejar, piatră sau azbest.** Aceste substanțe sunt considerate a fi cancerigene.

⚠ AVERTISMENT Folosiți aspiratorul numai dacă ați primit suficiente informații privind întrebuințarea sa, a substanțelor ce urmează a fi aspirate și eliminarea sigură a acestora. O instruire atentă reduce riscul manevrării greșite și al răniilor.

⚠️ AVERTISMENT Aspiratorul este destinat aspirării substanțelor uscate iar, prin adoptarea unor măsuri adecvate, și pentru aspirarea lichidelor. Pătrunderea lichidelor în aspirator mărește riscul de electrocutare.

► **Nu aspirați cu aspiratorul lichide inflamabile sau explozibile, de exemplu benzină, alcool, solvenți. Nu aspirați pulberi fierbinți sau incandescente. Nu folosiți aspiratorul în încăperi cu pericol de explozie.** Pulberile, vaporii sau lichidele se pot aprinde sau exploda.

⚠️ AVERTISMENT Utilizați priza de curent numai în scopurile stabilite în instrucțiunile de folosire.

⚠️ AVERTISMENT Deconectați imediat aspiratorul, dacă din acesta refulează spumă sau apă și goliți rezervorul. În caz contrar aspiratorul se poate defecta.

⚠️ ATENȚIE Utilizarea și depozitarea aspiratorului este permisă numai în spații interioare. Pătrunderea apei de ploaie sau a umezelii în partea superioară a aspiratorului mărește riscul de electrocutare.

⚠️ ATENȚIE Curățați regulat plutitorul și verificați dacă acesta este deteriorat. În caz contrar funcționarea acestuia poate fi afectată. (vezi figura 14, pagina 189 – 191)

- **În cazul în care utilizarea aspiratorului în mediu umed este inevitabilă, folosiți un întrerupător automat de protecție.** Folosirea unui întrerupător automat de protecție reduce riscul de șoc electric.
- **Racordați aspiratorul la o rețea de curent cu împănțare corespunzătoare.** Priza de curent și cablul prelungitor trebuie să fie prevăzute cu un conductor de protecție funcțional.
- **Înainte de fiecare utilizare verificați aspiratorul, cablul și ștecherul.** Nu folosiți aspiratorul în cazul în care constatați defecțiuni la acesta. Nu deschideți singuri aspiratorul și nu permiteți repararea sa decât de către personal de specialitate calificat corespunzător și numai cu piese de schimb originale. Aspiratoarele, cablurile și ștecherile defecte măresc riscul de electrocutare.
- **Nu călcați cu roțile unui vehicul sau nu striviți cablul.** Nu trageți de cablu pentru a scoate ștecherul afară din priză sau pentru a deplasa aspiratorul. Cablurile deteriorate măresc riscul unui șoc electric.
- **Scoateți ștecherul din priza de curent înainte de a întinde sau a curăța aspiratorul, a efectua reglaje la acesta, a schimba accesoriul sau a pune la o parte aspiratorul.** Această măsură preventivă împiedică pornirea accidentală a aspiratorului.
- **Asigurați o bună ventilație la locul de muncă.**
- **Nu permiteți reparația aspiratorului decât de către personal de specialitate calificat și numai cu piese de schimb originale.** Astfel este garantată menținerea siguranței de exploatare a aspiratorului.

⚠️ AVERTISMENT Aspiratorul conține pulberi nocive. Nu permiteți executarea operațiilor de golire și întreținere, inclusiv îndepărtarea rezervorului de colectare a prafului, decât de către specialiști. Este necesar un echipament de protecție corespunzător. Nu folosiți aspiratorul fără sistemul complet de filtre. În caz contrar vă puneți în pericol sănătatea.

- **Înainte punerii în funcțiune verificați dacă furtunul de aspirare este în perfectă stare.** În timpul acestei operații lăsați furtunul de aspirare montat la aspirator, pentru a nu împrăști în mod involuntar praful în exterior. În caz contrar ați putea inhala acest praf.
- **Nu folosiți aspiratorul pe post de scaun.** L-ați putea deteriora.
- **Manevrați cu grijă cablul de alimentare și furtunul de aspirare.** Ați putea pune în pericol alte persoane din cauza manevrării neatențe a acestora.
- **Nu curățați aspiratorul punându-l direct sub jetul de apă.** Pătrunderea apei în partea superioară a aspiratorului mărește riscul de electrocutare.

Alte instrucțiuni de siguranță și de lucru















- **Țineți seama de tensiunea rețelei de alimentare!** Tensiunea sursei de curent trebuie să coincidă cu datele de pe plăcuța indicatoare a aspiratorului.
- **Vă rugăm să vă informați cu privire la reglementările/legile în vigoare referitoare la manipularea pulberilor nocive din țara dumneavoastră.**
- **Pentru a economisi energie, țineți pornit aspiratorul numai atunci când îl folosiți.**
- **Pentru aspirarea uscată ar trebui să întrebuințați un sac colector de praf.** În cazul folosirii unui sac colector de praf filtrul burduf rămâne mai mult timp curat, puterea de aspirare se menține o perioadă mai lungă de timp iar eliminarea prafului este mai ușoară.
- **Înainte de a trece la aspirarea umedă, îndepărtați sacul colector de praf și goliți rezervorul.**
- **Aspiratorul dispune de o funcție de suflare. Nu suflați aerul uzat direct în spațiu liber.** Folosiți funcția de suflare numai cu un furtun curat. Pulberile pot fi dăunătoare sănătății.
- **După aspirare, extrageți filtrul-burduf din aspirator pentru a evita formarea mușgaiului și lăsați-l să se usuce bine; în special înainte de a-l folosi pentru aspirare uscată.**
- **Utilizați aspiratorul numai cu filtrul-burduf montat în acesta.**
- **În aspirator este integrată o priză cu contact de protecție.** Puteți racorda la aceasta o sculă electrică externă. Aspiratorul este pus automat în funcțiune prin intermediul sculei electrice racordate. Țineți seama de puterea instalată maximă admisă a sculei electrice racordate.

- ▶ **Nu este permisă folosirea aspiratorului drept pompă de apă.** Aspiratorul este destinat aspirării amestecului de aer și apă.
- ▶ **Ștergeți periodic rezervorul cu detergent non-abraziv uzual din comerț și lăsați-l să se usuce.**

Simboluri

Următoarele simboluri sunt importante pentru citirea și înțelegerea instrucțiunilor de folosire. Rețineți simbolurile și semnificația acestora. Interpretarea corectă a simbolurilor vă ajută să utilizați mai bine și mai sigur aspiratorul.

Simbol	Semnificație
	GAS 20 L SFC: Aspirator universal profesional
	Număr de identificare
	ATENȚIE Citiți toate indicațiile de avertizare și instrucțiunile. Nerespectarea indicațiilor de avertizare și a instrucțiunilor poate provoca electrocutare, incendii și/sau răniri grave.
	
	Aspirator din clasa pentru praf L conform IEC/EN 60335-2-69 pentru aspirarea uscată a pulberilor dăunătoare sănătății cu o valoare limită de expunere > 1 mg/m ³
	Indicație: Respectarea cerinței privind gradul de filtrare (clasa de praf L) a fost confirmată numai pentru aspirarea uscată.
	AVERTISMENT Aspiratorul conține pulberi nocive. Nu permiteți executarea operațiilor de golire și întreținere, inclusiv îndepărtarea rezervorului de colectare a prafului, decât de către specialiști. Este necesar un echipament de protecție corespunzător. Nu folosiți aspiratorul fără sistemul complet de filtre. În caz contrar vă puneți în pericol sănătatea.
	Nu folosiți aspiratorul pentru a vă așeza sau a vă sui pe acesta

Simbol	Semnificație
	Înainte oricărei intervenții asupra aspiratorului scoateți ștecherul de la rețea a-fară din priză
	Purtați protecții auditive.
	Purtați mască de protecție împotriva prafului.
	Dirjecție de deplasare
	Dirjecția reacției
	Folosiți forță în această etapă de lucru.
I	Pornire
O	Oprire
II	Telecomandă automată
	Acțiune interzisă
	Acțiune permisă
	Pasul următor
P_1	Putere nominală
f	Frecvență
	Volum rezervor (brut)
	Volum net
	Vid maxim
	Debit maxim
$P \rightarrow$	Capacitate de aspirare
A	Suprafața filtru burduf
L	Clasă de praf filtru aspirator
	Tip de protecție
\oplus / I	Simbol pentru clasa de protecție I (cu conductor de protecție)
	Greutate conform EPTA-Procedure 01/2003

118 | Română

Simbol**Semnificație**

Certificat de testare BIA nr. pentru
filtru/aspirator

L_{pA}

Nivel presiune sonoră

K

Incertitudine

Set de livrare

Aspirator universal profesional (vezi figura 1)

Găsiți gama completă de accesorii în programul nostru de accesorii.

Utilizare conform destinației

Aspiratorul este destinat aspirării și absorbirii substanțelor nedăunătoare sănătății și lichidelor neinflamabile. El este adecvat pentru solicitările sporite ale utilizării profesionale, de exemplu din mica și marea industrie și din ateliere.

Aspiratoarele din clasa de praf L, conform IEC/EN 60335-2-69 pot fi folosite numai pentru aspirarea și absorbirea pulberilor dăunătoare sănătății cu valoarea limită de expunere > 1 mg/m³.

Folosiți aspiratorul numai dacă sunteți pe deplin conștienți de toate funcțiile acestuia și le puteți efectua fără limitări, sau dacă ați primit îndicații corespunzătoare în acest sens.

Aspiratorul are o funcție de suflare, de exemplu pentru uscarea suprafețelor.

Aspiratorul este prevăzut cu o priză comandată prin telecomandă pentru racordarea unei scule electrice cu funcție de aspirare.

În principiu nu este permisă utilizarea aspiratorului în spații cu pericol de explozie.

Montare și funcționare

Următorul tabel prezintă scopurile acțiunilor privind montarea și manevrarea aspiratorului. Indicațiile și scopurile acțiunilor sunt prezentate în figura menționată. În funcție de tipul utilizării, sunt necesare diferite combinații de indicații. Respectați instrucțiunile de siguranță.

Scopul acțiunii	Figura	Respectați	Pagina
Extragerea accesoriilor			177
Montarea suportului de furtun			177

Date tehnice

Datele tehnice ale produsului sunt precizate la pagina 176. Specificațiile sunt valabile pentru o tensiune nominală [U] de 230 V. În cazul unor tensiuni diferite și al unor modele de execuție specifice anumitor țări, aceste specificații pot varia.

Declarație de conformitate 

Declaram pe proprie răspundere că produsul descris la paragraful „Date tehnice” corespunde tuturor dispozițiilor relevante ale Directivelor 2011/65/UE, 2014/30/UE, 2006/42/CE inclusiv modificărilor acestora și este în conformitate cu următoarele standarde:
EN 60335-1, EN 60335-2-69.

Documentație tehnică (2006/42/CE) la:

Robert Bosch GmbH, PT/ETM9,
70764 Leinfelden-Echterdingen, GERMANY

Henk Becker

Executive Vice President
Engineering

Helmut Heinzelmann

Head of Product Certification
PT/ETM9

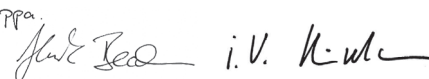









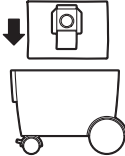

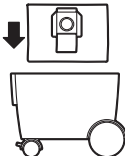

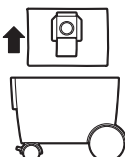
PPA.
 i.V. H. H.

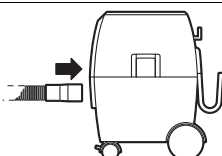
Robert Bosch GmbH, Power Tools Division
70764 Leinfelden-Echterdingen, GERMANY
Leinfelden, 29.07.2014

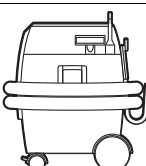

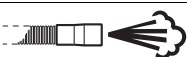
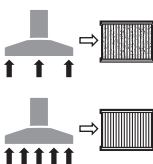

Informație privind zgomotele

Valorile măsurate ale produsului sunt precizate în tabelul de la pagina 176.

Valorile zgomotului emis au fost determinate conform EN 60335-2-69.

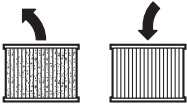
Scopul acțiunii	Figura	Respectați	Pagina
Introducerea sacului colector de praf 	3		178
Introducerea sacului de eliminare 	4		179
Eliminarea sacului colector de praf 	5		179
Montarea furtunului 	6		180
Poziție de transport 	7		181
Pornire/oprire 	8		181
Racordarea sculei electrice la aspirator, comandare prin telecomandă 	9		182 - 184
Reglarea debitului de aer 	10		184
Funcția de suflare 	11		185
Curățarea semiautomată a filtrului (SFC) 	12		186

120 | Română

Scopul acțiunii	Figura	Respectați	Pagina
Înlocuirea filtrului-burdur			187 – 188
Curățarea plutitorului			189 – 191
Alegerea accesoriilor	–		192

Detectarea defecțiunilor

AVERTISMENT **Deconectați imediat aspiratorul, dacă din acesta refulază spumă sau apă și goliți rezervorul.** În caz contrar aspiratorul se poate defecta.

- ▶ Aspiratorul este echipat cu un plutitor. În momentul atingerii nivelului maxim de umplere, puterea de aspirare scade. Basculați întrerupătorul pornit/oprit în poziția „0” și goliți rezervorul.
- ▶ Reglați corespunzător debitul de aer în cazul în care forța de aspirare este atât de mare încât scula electrică racordată se fixează prea puternic prin sucțiune pe suprafața de lucru.
- ▶ În cazul slăbirii capacității de aspirare activați curățarea semiautomată a filtrului.

Întreținere și curățare

- ▶ **Mențineți curat aspiratorul și fantele de ventilație, pentru a putea lucra bine și sigur.**

Este obligatoriu ca cel puțin o dată pe an producătorul sau o persoană instruită de acesta să efectueze o verificare privind tehnica prafului, de ex. să controleze dacă există filtre deteriorate, dacă aspiratorul este etanș și dacă echipamentul de control funcționează corespunzător.

La aspiratoarele din clasa L, care s-au aflat în mediu murdar, ar trebui curățat exteriorul cât și toate componentele mașinii sau acestea ar trebui tratate cu soluții de etanșare. În cursul efectuării lucrărilor de întreținere și reparații, toate componentele murdare care nu au putut fi curățate în mod satisfăcător, vor trebui eliminate. Înainte de eliminare, componentele trebuie împachetate în pungi opace, în concordanță cu pozițiile în vigoare privind eliminarea deșeurilor de acest tip.

În cadrul lucrărilor de întreținere efectuate de către utilizator, aspiratorul trebuie demontat, curățat și întreținut, în măsura în care astfel de operații pot fi executate de către acesta, fără a pune în pericol personalul de întreținere și alte persoane. Înainte de demontare aspiratorul ar trebui curățat, pentru a preveni eventuale situații periculoase. Încăperea în care se demontează aspiratorul, trebuie să fie bine aerisită. În timpul lucrărilor de întreținere purtați echipament personal de protecție. După efectuarea lucrărilor de întreținere ar trebui să se curețe sectorul în care aceste lucrări au fost executate.

Dacă este necesară înlocuirea cablului de racordare, pentru a evita punerea în pericol a siguranței exploatarei, această operație se va executa de către Bosch sau de către un centru autorizat de asistență tehnică post-vanzări pentru scule electrice Bosch.

Asistență clienți și consultanță privind utilizarea

În caz de reclamații și comenzi de piese de schimb vă rugăm să indicați neapărat numărul de identificare compus din 10 cifre de pe plăcuța indicatoare a tipului aspiratorului.

Serviciul de asistență clienți vă răspunde la întrebări privind repararea și întreținerea produsului dumneavoastră cât și piesele de schimb. Găsiți desenele de ansamblu și informații privind piesele de schimb și la:

www.bosch-pt.com

Echipa de consultanță Bosch vă răspunde cu plăcere la întrebări privind produsele noastre și accesoriile acestora.

România

Robert Bosch SRL
Centru de service Bosch
Str. Horia Măcelariu Nr. 30 – 34
013937 București
Tel. service scule electrice: (021) 4057540
Fax: (021) 4057566
E-Mail: infoBSC@ro.bosch.com
Tel. consultanță clienți: (021) 4057500
Fax: (021) 2331313
E-Mail: infoBSC@ro.bosch.com
www.bosch-romania.ro

Eliminare

Aspiratorul, accesoriile și ambalajele trebuie direcționate către o stație de revalorificare ecologică.

Nu aruncați aspiratorul în gunoii menajer!

Numai pentru țările UE:



Conform Directivei Europene 2012/19/UE privind mașinile și aparatele electrice și electronice uzate și transpunerea acesteia în legislația națională, sculele electrice scoase din uz trebuie colectate separat și direcționate către o stație de revalorificare ecologică.

Sub rezerva modificărilor.

Български

Указания за безопасна работа



Прочетете внимателно всички указания. Неспазването на приведените по-долу указания може да доведе до токов удар, пожар и/или тежки травми.

Съхранявайте това ръководство за експлоатация на сигурно място.

► **Тази прахосмукачка не е предназначена за ползване от деца и лица с ограничени психически, сензорни или душевни възможности или без достатъчно опит и знания.**

Тази прахосмукачка може да бъде използвана от деца на възраст най-малко 8 години и от лица с ограничени психически, сензорни или душевни възможности или без достатъчно опит и знания, ако са под непосредствения контрол на отговорно за безопасността им лице или са били обучени за безопасна работа с прахосмукачката и разбират свързаните с това опасности. В противен случай съществува опасност от неправилно обслужване и наранявания.

► **Деца трябва да бъдат под постоянен надзор.** Не трябва да се допуска деца да играят с прахосмукачката.

► **Почистването и поддържането на прахосмукачката от деца не трябва да се извършва без надзор от възрастни.**

► **Не засмуквайте прах от букова или дъбова дървесина, прах от каменни материали или азбест.** Тези материали се приемат за канцерогенни.

⚠ ВНИМАНИЕ Използвайте прахосмукачката само ако сте получили достатъчно информация за начина на работа с нея, за засмукваните материали и безопасното им изхвърляне. Изчерпателното обучение предотвратява неправилното обслужване и възникването на трудови злополуки.

⚠ ВНИМАНИЕ Прахосмукачката е предназначена за засмукване на сухи материали, а при използване на подходящи предпазни мерки за засмукване на течности. Проникването на течности във вътрешността на електроинструмента увеличава опасността от токов удар.

► **Не засмуквайте с прахосмукачката леснозапалими или взривоопасни течности, напр. бензин, масло, алкохол, разтворители. Не засмуквайте горещи или леснозапалими прахове. Не използвайте прахосмукачката във взривоопасна среда.** Възможно е праховете, пбрите или течностите да се възпламенят или да експлодират.

⚠ ВНИМАНИЕ Използвайте контакта само за описаните в това Ръководство за експлоатация цели.

⚠ ВНИМАНИЕ Ако започне да излиза пяна или вода, незабавно изключете прахосмукачката и изпразнете коша. В противен случай прахосмукачката може да се повреди.

⚠ ВНИМАНИЕ Допуска се работата с прахосмукачката и съхраняването ѝ само в затворени помещения. Проникването на капки дъжд или влага в горната част на прахосмукачката увеличава опасността от токов удар.

⚠ ВНИМАНИЕ Почиствайте редовно поплавка и проверявайте дали не е повреден. В противен случай може да има смущения в работата. (Вижте фигура 14, страница 189 – 191)

► **Ако не може да се избегне ползването на прахосмукачката във влажна среда, използвайте предпазен прекъсвач за утечни токове.** Използването на предпазен прекъсвач за утечни токове намалява опасността от токов удар.

► **Включвайте прахосмукачката само към правилно заземени захранващи мрежи.** Контактът и евентуално използван удължител трябва да имат изправен защитен проводник.

► **Винаги преди ползване проверявайте прахосмукачката, захранващия кабел и щепсела. Не използвайте прахосмукачката, ако установите повреди. Не се опитвайте сами да отворите прахосмукачката и допускате ремонти да бъдат извършвани само от квалифицирани техници и само с използване на оригинални резервни части.** Повреди в прахосмукачката, захранващия кабел и щепсела водят до увеличена опасност от токов удар.

► **Не прегазвайте или не притискайте захранващия кабел. Не дърпайте кабела, за да изключите щепсела от контакта или да премествате прахосмукачката.** Повреден захранващ кабел увеличава опасността от токов удар.

► **Преди да извършвате техническо обслужване или почистване, да настройвате електроинструмента да заменят приспособления или когато оставяте прахосмукачката, изключвайте щепсела от контакта.**

122 | Български

Тази предпазна мярка предотвратява включването на прахосмукачката по невнимание.

- ▶ **Осигурявайте добро проветрение на работното си място.**
- ▶ **Допускайте ремонтът на прахосмукачката да бъде извършван само от квалифициран персонал и с използване на оригинални резервни части.** С това се гарантира запазване на функциите, осигуряващи безопасността на електроинструмента.

⚠ ВНИМАНИЕ В прахосмукачката има вреден за здравето прах. Допускате изхвърлянето им и техническото обслужване на прахосмукачката да се извършва само от квалифициран персонал. Необходимо е използването на подходящи защитни средства. Не работете с прахосмукачката, ако не е поставен пълният комплект филтри. В противен случай застрашавате здравето си.

- ▶ **Преди включване се уверявайте, че шлангът е в изрядно състояние.** При това не демонтирайте шланга от прахосмукачката, за да не изпадне неволно прах. В противен случай съществува опасност от вдишване на прах.
- ▶ **Не сядайте върху прахосмукачката.** Можете да я повредите.
- ▶ **Бъдете внимателни при ползване на захранващия кабел и шланга.** Можете по невнимание да създадете опасни ситуации за други лица.
- ▶ **Не почиствайте прахосмукачката с директна водна струя.** Проникването на вода в горната част на прахосмукачката увеличава опасността от токов удар.

Допълнителни указания за безопасна работа





- ▶ **Внимавайте за захранващото напрежение!** Напрежението на захранващата мрежа трябва да съответства на данните, изписани на табелката на прахосмукачката.
- ▶ **Моля, запознайте се с валидните във Вашата страна нормативни документи/закони относно работа с опасни за здравето прахове.**
- ▶ **За да пестите енергия, изключвайте прахосмукачката, когато не я използвате.**
- ▶ **При сухо засмукване трябва да поставите прахоуловителна торба.** При използването на прахоуловителна торба нагънатият филтър остава чист по-продължително време, силата на засмукване се запазва по-дълго и изхвърлянето на отпадъците се облекчава.
- ▶ **Преди засмукване на течности изваждайте прахоуловителната торба и изпразвайте коша.**
- ▶ **Прахосмукачката има функция «продухване».** При продухване въздухът не трябва свободно да попада в помещението. Продухвайте само с чист шланг. Различните прахове могат да са опасни за здравето.
- ▶ **За да предотвратите образуването на плесен, след засмукване на течности изваждайте нагънатия филтър и го подсушавайте добре; преди да го използва-**

те за сухо засмукване той трябва да е изсъхнал напълно.

- ▶ **Работете с прахосмукачката само с монтиран нагънат филтър.**
- ▶ **В прахосмукачката има вграден електрически контакт със защитен проводник. В него можете да включите външен електроинструмент. Така прахосмукачката се стартира автоматично през включения електроинструмент. Внимавайте за максимално допустимата мощност на включения електроинструмент.**
- ▶ **Не се допуска използването на прахосмукачката като водна помпа.** Прахосмукачката е предназначена за засмукване на въздушни и водни смеси.
- ▶ **Периодично измивайте коша с обикновени почистващи препарати, несъдържащи киселини, и го оставайте да изсъхне.**

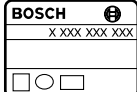
Символи









Символите по-долу са важни при четенето и за разбирането на ръководството за експлоатация. Моля, запомнете символите и тяхното значение. Правилното интерпретиране на символите ще Ви помогне да ползвате прахосмукачката по-добре и по-сигурно.

Символ	Значение
	GAS 20 L SFC: Универсална прахосмукачка
	Каталожен номер
	⚠ ВНИМАНИЕ Прочетете внимателно всички указания. Неспазването на приведените по-долу указания може да доведе до токов удар, пожар и/или тежки травми.
	
	Прахосмукачка от противопрахов клас L съгласно IEC/EN 60335-2-69 за сухо засмукване на вредни за здравето прахове със стойност на експозицията над $> 1 \text{ mg/m}^3$

Упътване:

Съответствието на изискванията за степента на пропускливост (противопрахов клас L) е доказано само при сухо засмукване.

Символ	Значение
	⚠ ВНИМАНИЕ В прахосмукачката има вреден за здравето прах. Допускате изхвърлянето им и техническото обслужване на прахосмукачката да се извършва само от квалифициран персонал. Необходимо е използването на подходящи защитни средства. Не работете с прахосмукачката, ако не е поставен пълният комплект филтри. В противен случай застрашавате здравето си.
	Не сядайте и не стъпвайте върху прахосмукачката
	Преди да извършвате каквито и да е дейности по прахосмукачката, изваждате щепсела от контакта
	Работете с шумозаглушители (атнифони).
	Работете с противопрахова маска.
	Посока на движение
	Посока на реакцията
	Не прилагайте сила.
I	Включване
O	Изключване
II	Модул за дистанционно включване
	Забранено действие
	Допустимо действие
	следваща стъпка
P_1	Номинална консумирана мощност
f	Честота
	Обем на коша (бруто)

Символ	Значение
	Нетен обем
	макс. подналягане
	макс. дебит
P 	Дебит на прахоуловителната система
	Площ на нагънатия филтър
	Клас на филтриране на прахосмукачката
	Вид защита
\oplus / I	Символ за клас на защита I (със защитен/нулев проводник)
	Маса съгласно EPTA-Procedure 01/2003
	Сертификат за изпитване BIA № за филтър/прахосмукачка
L_{pA}	Налягане на звука
K	Неопределеност

Окомплектовка

Универсална прахосмукачка (вижте фигура 1)

Пълен списък с допълнителните приспособления можете да намерите в каталога ни за допълнителни приспособления.

Предназначение на електроинструмента

Прахосмукачката е предназначена за засмукване и изсмукване на безвредни за здравето материали и незапалими течности. Тя е предназначена за по-интензивни натоварвания при професионално използване, напр. от занаятчии, в цехови и индустриални предприятия.

Допуска се използването на прахосмукачки от противопрахов клас L само за засмукване на вредни за здравето прахове с гранична стойност на експозицията $> 1 \text{ mg/m}^3$.

Използвайте прахосмукачката само след като сте се запознали и можете да използвате без ограничения всичките ѝ функции или сте получили съответните указания за това.

Прахосмукачката има функция за продухване, напр. за изсушаване на повърхности.

Прахосмукачката разполага с контакт с модул за дистанционно включване за запазване на електроинструмент с възможност за прахоулавяне.

Не се допуска използването на прахосмукачката в помещения с повишена опасност от експлозии.

124 | Български

Технически данни

Техническите параметри на продукта са посочени в таблицата на страница 176.

Данните се отнасят до номинално напрежение [U] 230 V. При различно напрежение, както и при специалните изпълнения за някои страни данните могат да се различават.

Декларация за съответствие

С пълна отговорност ние декларираме, че описаният в раздела «Технически данни» съответства на всички валидни изисквания на директивите 2011/65/ЕС, 2014/30/ЕС, 2006/42/ЕО, включително на измененията им и покрива изискванията на стандартите:

EN 60335-1, EN 60335-2-69.

Техническа документация (2006/42/ЕО) при:

Robert Bosch GmbH, PT/ETM9,
70764 Leinfelden-Echterdingen, GERMANY

Henk Becker
Executive Vice President
Engineering

Helmut Heinzelmann
Head of Product Certification
PT/ETM9

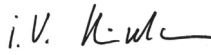
РРс
 i.V. 

Robert Bosch GmbH, Power Tools Division
70764 Leinfelden-Echterdingen, GERMANY
Leinfelden, 29.07.2014











Информация за излъчван шум

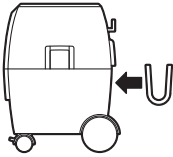

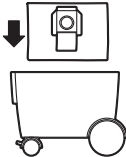

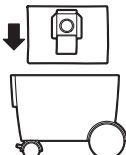

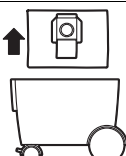



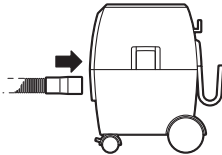

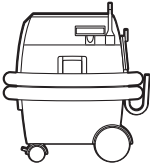

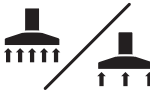

Измерените стойности за продукта са посочени в таблицата на страница 176.

Стойностите на излъчвания шум са определени съгласно EN 60335-2-69.

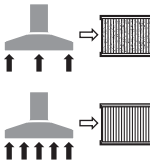
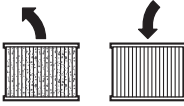
Монтиране и работа

Таблицата по-долу показва стъпките при монтиране на прахосмукачката и работа с нея.. Указанията към стъпките са онагледени на съответната фигура. В зависимост от вида на приложението са възможни различни комбинации на стъпките. Спазвайте указанията за безопасност.

Дейност	Фигура	Внимание	Страница
Изваждане на принадлежностите			177
Монтиране на скобата за маркуча			177
Поставяне на хартиена торба за отпадъци			178
Поставяне на тъкана торба за отпадъци			179
Изхвърляне на хартиена торба за отпадъци		 	179

Дейност	Фигура	Внимание	Страница
Монтиране на маркуча			180
Позиция за транспортиране			181
Включване и изключване			181
Включване на електроинструмента към прахосмукачката, модул за дистанционно включване			182 – 184
Регулиране на дебита			184
Функция продухване			185
Полуавтоматично почистване на филтъра (SFC)			186
Смяна на нагънатия филтър		 	187 – 188
Почистване на поплавъка		 	189 – 191
Избор на допълнителни приспособления	–		192

Откриване на дефекти

⚠ ВНИМАНИЕ Ако започне да излиза пяна или вода, незабавно изключете прахосмукачката и изпразнете коша. В противен случай прахосмукачката може да се повреди.

▶ Прахосмукачката има вграден поплавък. При достигане на максималната степен на запълване мощ-

ността на засмукване се ограничава. Поставете пусковия прекъсвач в позиция «0» и изпразнете коша.

▶ Ако силата на засмукване е твърде голяма, така че електроинструментът да се прилепва твърде силно към обработваната повърхност, регулирайте дебита на въздуха.

▶ При намалена сила на засмукване активирайте полуавтоматичното почистване на филтъра.

Поддржане и почитвање

► За работите качествено и безопасно, поддржайте прахосмукачката и вентилационните ѝ отвори чисти.

Не по-рядко от веднџ годишно треба да се извршува проверка односно противпраховата безопасност от представител на производителата или квалифициран техник, напр. за евентуални повреди на филтера, непропускливост на прахосмукачката и правилното функционирање на контролниот модул.

При прахосмукачки от клас **L**, които са работили в силно замърсена среда, трябва да се извршува почитвање отвън, както и на всички модули или третиране със средства за улпътняване. При извршване на техническо обслужване всички замърсени части, които не могат да бъдат почистени в задоволителна степен, трябва да бъдат заменени и изхвърлени по подходящ начин. Такива детали трябва да бъдат поставяни в непропускащи пликове в съответствие с валидните нормативни документи за изхвърляне на съответните отпадъци.

При техническо обслужване от потребителя прахосмукачката трябва да бъде разглобявана, почиствана и обслужвана, доколкото е възможно, без при това да бъде застрашавано здравето на обслужващото лице. Преди разглобяване прахосмукачката трябва да бъде почиствана, за да бъдат предотвратени евентуални опасности. Помещението, в което прахосмукачката се разглобява, трябва да бъде добре проветрявано. След техническото обслужване работната площадка трябва да бъде почистена.

Когато е необходима замяна на захранващия кабел, тя трябва да се изврши в оторизиран сервис за електроинструменти на Бош, за да се запази нивото на безопасност на електроинструмента.

Сервиз и технически съвети

Моля, когато се обръщате с въпроси към представителите на Бош и при поръчване на резервни части винаги посочвайте 10-цифрения каталожен номер на табелката на електроинструмента.

Отговори на въпросите си относно ремонта и поддржката на Вашия продукт можете да получите от нашия сервизен отдел. Монтажни чертежи и информация за резервни части можете да намерите също на адрес:

www.bosch-pt.com

Екипът на Бош за технически съвети и приложения ще отговори с удоволствие на въпросите Ви относно нашите продукти и допълнителните приспособления за тях.

Роберт Бош ЕООД – България

Бош Сервиз Център
Гаранционни и извънгаранционни ремонти
бул. Черни връх 51-Б
FPI Бизнес център 1407
1907 София
Тел.: (02) 9601061
Тел.: (02) 9601079
Факс: (02) 9625302
www.bosch.bg

Бракуване

Прахосмукачката, принадлежностите ѝ и опаковките трябва да се предават за оползотворяване на съдържащите се в тях вторични суровини.

Не изхвърляйте прахосмукачки при битовите отпадъци!

Само за страни от ЕС:



Съгласно Директивата на ЕС 2012/19/ЕС относно бракувани електрически и електронни устройства и утвърждаването ѝ като национален закон електроинструментите, които не могат да се използват повече, трябва да се събират отделно и да бъдат подлагани на подходяща преработка за оползотворяване на съдържащите се в тях вторични суровини.

Правата за изменения запазени.

Македонски

Безбедносни напомени



Прочитајте ги сите напомени и упатства за безбедност. Грешките настанати како резултат од непридржување до безбедносните напомени и упатства може да предизвикаат електричен удар, пожар и/или тешки повреди.

Добро чувајте ги овие упатства.

► Овој вшмукувач не е предвиден за употреба од страна на деца и лица со ограничени физички, сензорни и ментални способности или недоволно искуство и знаење. Овој вшмукувач може да го користат деца над 8 години и лица со ограничени физички, сензорни или ментални способности или недоволно искуство и знаење, доколку се под надзор на лице одговорно за нивната безбедност или се упатени за безбедно ракување со вшмукувачот и ги разбираат опасностите што може да произлезат. Инаку постои опасност од погрешна употреба и повреди.

► **Не ги оставајте децата без надзор.** Така ќе се осигурате дека децата нема да си играат со вшмукувачот.

► **Не ги оставајте децата без надзор за време на чистењето или одржувањето на вшмукувачот.**

► **Не вшмукувајте прав настаната од обработка на буково или дабово дрво, камен или азбест.** Овие супстанции важат за канцерогени.

⚠ ПРЕДУПРЕДУВАЊЕ Вшмукувачот користете го само доколку имате доволно информации за негово користење, за материјалот што се вшмукува и за негово безбедно отстранување. Деталните инструкции ја намалуваат опасноста од погрешна употреба и повреди.

⚠ ПРЕДУПРЕДУВАЊЕ Вшмукувачот е наменет за вшмукување на суви материјали, а со соодветни дополнителни мерки и за вшмукување на течности. Навлегувањето на течности во електричниот уред го зголемува ризикот од електричен удар.

► **Со вшмукувачот не вшмукувајте запаливи или експлозивни течности, на пр. бензин, масло, алкохол, средства за растворање.** Не вшмукувајте жешка или запалива прав. Не го користете вшмукувачот во простории каде постои опасност од експлозија. Правта, пареата или течностите може да се запалат или да експлодираат.

⚠ ПРЕДУПРЕДУВАЊЕ Конекторот користете го само за целите утврдени во упатството за употреба.

⚠ ПРЕДУПРЕДУВАЊЕ Веднаш исклучете го вшмукувачот, доколку почне да излегува пена или вода и испразнете го контејнерот. Инаку вшмукувачот може да се оштети.

⚠ ВНИМАНИЕ Вшмукувачот смее да се користи и чува само во внатрешен простор. Навлегувањето на дожд и влага во горниот дел на вшмукувачот го зголемува ризикот од електричен удар.

⚠ ВНИМАНИЕ Редовно чистете ја пловката и проверете дали е оштетена. Инаку функцијата може да се наруши. (види слика 14, страна 189 – 191)

► **Доколку користењето на вшмукувачот во влажна околина не може да се избегне, користете заштитен уред со диференцијална струја.** Употребата на заштитниот уред со диференцијална струја го намалува ризикот од електричен удар.

► **Приклучете го вшмукувачот на прописно заземјена струјна мрежа.** Конекторот и продолжниот кабел мора да имаат функционален заштитен проводник.

► **Пред секое користење, проверете го вшмукувачот, кабелот и приклучокот. Не го користете вшмукувачот, доколку приметите оштетувања. Не го отворајте сами вшмукувачот и оставете го на поправка кај квалификуван стручен персонал кој ќе користи само оригинални резервни делови.**

Оштетениот вшмукувач, кабел и приклучок го зголемува ризикот за електричен удар.

► **Не го прегазувајте или гмечете кабелот. Не го тегнете кабелот за да го извадите приклучокот од конекторот или за влечење на вшмукувачот.** Оштетениот кабел го зголемува ризикот за електричен удар.

► **Извлечете го приклучокот од конекторот, пред одржувањето или чистењето на вшмукувачот, пред регулирање на поставките на уредот, замена на деловите или тргање настрана.** Овие мерки за предупредување го спречуваат невнимателниот старт на вшмукувачот.

► **Погрижете се за добра проветреност на работното место.**

► **Вшмукувачот смее да се поправа само од страна на квалификуван стручен персонал со оригинални резервни делови.** Само на тој начин ќе бидете сигурни во безбедноста на електричниот апарат.

⚠ ПРЕДУПРЕДУВАЊЕ Вшмукувачот содржи прав што е опасна по здравјето. Празнењето и одржувањето, како и вадењето на контејнерот за собирање прав смее да се врши само од страна на стручен персонал. Неопходна е соодветна заштитна опрема. Не го користете вшмукувачот без комплетниот филтерски систем. Инаку го загрозувате вашето здравје.

► **Пред користењето, проверете дали цреволото за вшмукување е во беспрекорна состојба. При монтирањето на цреволото на вшмукувачот, проверете да не излегува прав.** Инаку може да ја вдишете правта.

► **Не го користете вшмукувачот како предмет за седење.** Може да го оштетите вшмукувачот.

► **Внимателно користете го струјниот кабел и цреволото за вшмукување.** Внимавајте притоа да не ги доведете другите лица во опасност.

► **Не го чистете вшмукувачот со директно насочен млаз вода.** Навлегувањето на вода во горниот дел на вшмукувачот го зголемува ризикот од електричен удар.

Останати напомени за безбедност и работење

► **Внимавајте на електричниот напон! Напонот на изворот на струја мора да одговара на оној кој е наведен на спецификационата плочка на вшмукувачот.**

► **Ве молиме информирајте се за важечките одредби/закони во вашата земја во врска со постапувањето со честички прав што се штетни по здравјето.**

128 | Македонски

- ▶ За да се заштеди енергија, вклучувајте го вшмукувачот само доколку го користите.
- ▶ За вшмукување на суви материјали треба да вметнете една вреќичка за прав. Со користењето на вреќичка за прав набраниот филтер останува отворен подолго време, јачината на вшмукување се задржува подолго време и се олеснува отстранувањето на правта.
- ▶ Пред вшмукување на влажни материјали извадете ја вреќичката за прав и испразнете го контейнерот.
- ▶ Вшмукувачот располага со функција за оддување. Не го издувајте испуштениот воздух во слободен простор. Користете ја функцијата за издување само со чисто црево. Правта може да биде опасна по здравјето.
- ▶ По вшмукувањето извадете го набраниот филтер за да избегнете насобирање на мувла и оставете го да се исуши или извадете го горниот дел на вшмукувачот и оставете го да се исуши.
- ▶ Користете го вшмукувачот само со монтиран набран филтер.
- ▶ Во вшмукувачот има вградено шуко приклучница. Таму може да приклучите надворешен електричен апарат. Преку приклучениот електричен уред, вшмукувачот автоматски ќе започне со работа. Внимавајте на максимално дозволената јачина на приклучување на електричниот апарат што се приклучува.
- ▶ Вшмукувачот не смее да се користи како водена пумпа. Вшмукувачот е наменет за вшмукување на воздушни и водени мешавини.
- ▶ Избришете го контейнерот одвреме-навреме со вообичаено средство за чистење што не гребе и оставете го да се исуши.

Ознаки

Следните ознаки се важни за читање и разбирање на упатството за употреба. Запаметете ги ознаките и нивното значење. Вистинската интерпретација на ознаките Ви помага подобро и побезбедно да го користите вшмукувачот.

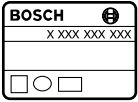
Ознака	Значење
	GAS 20 L SFC: Универзален вшмукувач
	Број на дел/артикл

Ознака

Значење



⚠ ПРЕТПАЗЛИВОСТ Прочитајте ги сите напомени и упатства за безбедност. Грешките настанати како резултат од непридржување до безбедносните напомени и упатства може да предизвикаат електричен удар, пожар и/или тешки повреди.

Вшмукувач од класата на прав L според IEC/EN 60335-2-69 за вшмукување на суви материјали за честички прав опасни по здравјето со гранична вредност на изложеност > 1 mg/m³

Напомена:

Барањето за степен на пропустливост (класа на прав L) е утврдено само за вшмукување на суви материјали.



⚠ ПРЕДУПРЕДУВАЊЕ

Вшмукувачот содржи прав што е опасна по здравјето. Празнењето и одржувањето, како и вадењето на контейнерот за собирање прав смее да се врши само од страна на стручен персонал. Неопходна е соодветна заштитна опрема. Не го користете вшмукувачот без комплетниот филтерски систем. Инаку го загрозувате вашето здравје.



Не го користете вшмукувачот како предмет за седење и не стапувајте на него



Пред било каква интервенција на вшмукувачот, извлечете го струјниот приклучок од конекторот



Носете заштита за слухот.



Носете маска за заштита од прав.



Праец на движење



Праец на реакција



Употребете сила за работната постапка.

Ознака	Значење
I	Вклучување
O	Исклучување
II	Далечински прекинувач
X	Забранети акции
✓	Дозволени акции
↓	Следен чекор на акција
P ₁	Номинална јачина
f	Фреквенција
	Волумен на контејнерот (брuto)
	Нето волумен
	макс. потпритисок
	макс. количина на проток
P	Јачина на вшмукување
A	Површина на набриот филтер
L	Класа на прав за филтерот за вшмукувачот
	Вид на заштита
⊕ / I	Ознака за класа на заштита I (со заштитен проводник)
	Тежина согласно EPTA-Procedure 01/2003
	ВИА-бр. на атест за филтри/вшмукувачи
L _{pA}	Звучен притисок
K	Несигурност

Вшмукувач од класата на прав L според IEC/EN 60335-2-69 смее да се користи само за вшмукување и издувување на материјали што не се опасни по здравјето со гранична вредност на изложеност > 1 mg/m³.

Користете го вшмукувачот само откако ќе ги прочитате сите функции и може да ги примените истите без ограничувања или откако ќе ги добиете потребните упатства.

Вшмукувачот има функција за оддување, на пр. за сушење на горни површини.

Вшмукувачот има конектор со далечински прекинувач за приклучување на електричен апарат со функција на вшмукување.

Во основа, вшмукувачот не смее да се користи во простории каде постои опасност од експлозија.

Технички податоци

Техничките податоци за производот се дадени во табелата на страна 176.

Податоците важат за номинален напон [U] од 230 волти. Овие податоци може да отстапуваат при различни напони, во зависност од изведбата во односната земја.

Изјава за сообразност

Изјавуваме на сопствена одговорност, дека производот опишан во „Технички податоци“ соодветствува на сите применливи одредби од директивите 2011/65/EU, 2014/30/EU, 2006/42/EC вклучително нивните измени и е сообразен со следните норми: EN 60335-1, EN 60335-2-69.

Техничка документација (2006/42/EC) при:
Robert Bosch GmbH, PT/ETM9,
70764 Leinfelden-Echterdingen, GERMANY

Henk Becker Executive Vice President Engineering
Helmut Heinzelmann Head of Product Certification PT/ETM9

PPa.

Robert Bosch GmbH, Power Tools Division
70764 Leinfelden-Echterdingen, GERMANY
Leinfelden, 29.07.2014

Обем на испорака

Универзален вшмукувач (види слика 1)
Комплетната опрема може да ја најдете во нашата Програма за опрема.

Употреба со соодветна намена

Вшмукувачот е наменет за вшмукување и издувување на материјали што не се опасни по здравјето и незапаливи течности. Тој е прилагоден и на високите барања при негова комерцијална употреба на пр. во занаетчиството, индустријата и сервисните работилници.













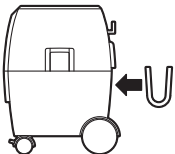

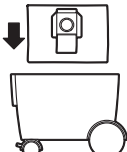

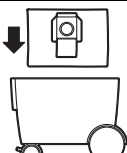
Информација за бучава

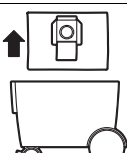

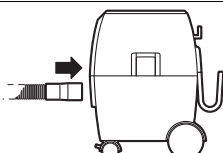

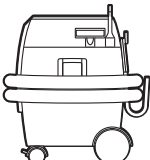

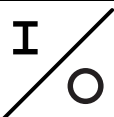

Мерните вредности на производот се дадени во табелата на страна 176.

Вредностите на емисија на бучава одредени во согласност со EN 60335-2-69.

Монтажа и користење

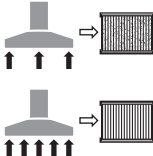
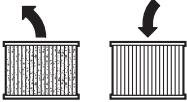
Следната табела ја прикажува постапката при монтажа и работа со вшмукувачот. Упатствата за користењето се прикажани на дадената слика. Во зависност од видот на примената, потребни се различни комбинации на упатства. Внимавајте на безбедносните напомени.

Цел на користењето	Слика	Внимавајте	Страна
Вадење на деловите од опремата			177
Монтирање на држачот за црево			177
Вметнување на вреќичката за прав			178
Вметнување на кесата за ѓубре			179
Одложување на вреќичката за прав		 	179
Монтирање на цревето			180
Позиција за транспорт			181
Вклучување/исклучување			181

Цел на користењето	Слика	Внимавајте	Страна
Приклучување на електричниот уред на вшмукувачот, далечински прекинувач			182 – 184
Регулирање на количината на воздух			184
Функција на оддување			185
Полу-автоматско чистење на филтерот (SFC)			186
Менување на набраниот филтер			187 – 188
Чистење на пловката			189 – 191
Бирање на опрема	-		192

Утврдување на дефект

⚠ ПРЕДУПРЕДУВАЊЕ Веднаш исклучете го вшмукувачот, доколку почне да излегува пена или вода и испразнете го контейнерот. Инаку вшмукувачот може да се оштети.

- ▶ Вшмукувачот е опремен со пловка. Доколку се постигне максималната наполнетост, јачината на вшмукување се намалува. Навалете го прекинувачот за вклучување/исклучување во позиција „0“ и испразнете го резервоарот.
- ▶ Доколку силата на вшмукување е толку голема и приклучениот електричен апарат прејакно вшмукува на работната површина, регулирајте ја количината на воздух.
- ▶ При намалена јачина на вшмукување се активира полу-автоматското чистење на филтерот.

Одржување и чистење

- ▶ Одржувајте ја чистотата на вшмукувачот и отворите за проветрување, за да може добро и безбедно да работите.

Најмалку еднаш годишно потребно е са се изврши техничка проверка од страна на производителот или овластен сервисер, на пр. да се проверат оштетувања на филтерот, дали вшмукувачот добро дихтува и функцијата на уредот за контрола.

Кај вшмукувачите од класа **L**, што се користеле во нечиста околина, треба да се исчисти надворешноста како и сите машински делови или да се третира со средство за дихтување. Пред да извршите било какви поправки, сите загадени делови што не може доволно да се исчистат, мора да се отстранат. Ваквите делови мора да се отстранат во непропустливи кеси во согласност со важечките одредби за отстранување на ваков отпад.

За одржување од страна на корисникот, вшмукувачот мора да се демантира, да се исчисти и одржува, доколку е изводливо, без да предизвика опасност за персоналот кој го одржува и другите лица. Пред демонтажата, вшмукувачот треба да се исчисти за да се избегнат евентуалните опасности. Просторијата во која ќе се демантира вшмукувачот, мора добро да биде проветрена. За време на одржувањето носете лична заштитна опрема. По одржувањето, исчистете го просторот каде сте работеле.

Доколку е потребно користење на приклучен кабел, тогаш набавете го од Bosch или специјализирана продавница за Bosch-електрични апарати, за да го избегнете загрозувањето на безбедноста.

Сервисна служба и совети при користење

За сите прашања и нарачки на резервни делови, Ве молиме наведете го 10-цифрениот број од спецификационата плочка на вшмукувачот.

Сервисната служба ќе одговори на Вашите прашања во врска со поправката и одржувањето на Вашиот производ како и резервните делови. Експлозивен цртеж и информации за резервни делови ќе најдете на:

www.bosch-pt.com

Тимот за советување при користење на Bosch ќе ви помогне доколку имате прашања за нашите производи и опрема.

Македонија

Д.Д.Електрис
Сава Ковачевиќ 47Н, број 3
1000 Скопје
Е-пошта: dimce.dimcev@servis-bosch.mk
Интернет: www.servis-bosch.mk
Тел./факс: 02/ 246 76 10
Моб.: 070 595 888

Отстранување

Вшмукувачот, опремата и амбалажите треба да се отстранат на еколошки прифатлив начин.

Не го фрлајте вшмукувачот во домашната канта за ѓубре!

Само за земји во рамки на ЕУ



Според Европската регулатива 2012/19/EU за електрични и електронски уреди и нивна национална употреба, електричните апарати што се вон употреба мора одделно да се собираат и да се рециклираат на еколошки прифатлив начин.

Се задржува правото на промена.

Srpski

Uputstva o sigurnosti



Čitajte sva upozorenja i uputstva. Propusti kod pridržavanja upozorenja i uputstava mogu imati za posledicu električni udar, požar i/ili teške povrede.

Dobro čuvajte ova uputstva.

- **Ovaj usisivač nije predviđen za to da ga koriste deca i lica sa ograničenim psihičkim, senzoričkim ili duševnim sposobnostima ili nedostatkom**

iskustva i znanja.

Ovaj usisivač mogu da koriste deca od 8 godina i lica sa ograničenim psihičkim, senzoričkim ili duševnim sposobnostima ili nedostatkom iskustva i znanja, ako ih nadziru lica odgovorna za njihovu sigurnost ili ona koja su upućena u siguran rada sa usisivačem i koja razumeju opasnosti koje su sa time povezane. U suprotnom postoji opasnost od pogrešnog rukovanja i povreda.

- **Pazite na decu.** Time se obezbedjuje da se deca ne igraju sa usisivačem.
- **Čišćenje i održavanje usisivača ne smeju da obavljaju deca bez kontrole odraslog lica.**

- **Ne usisavajte pršinu od bukve ili hrasta, kamena ili azbesta.** Ovi materijali važe za izazivače raka.

UPOZORENJE Usisivač koristite samo ako ste dobili dovoljno informacija za korišćenje usisivača, kao i informacija o usisavanim materijama i njihovom bezbednom odstranivanju. Pažljivim upućivanjem se smanjuje opasnost od pogrešnog rukovanja i povreda.

UPOZORENJE Usisivač je podesan za usisavanje suvog materijala, a uz preduzimanje odgovarajućih mera i za usisavanje tečnosti. Prodiranje tečnosti povećava opasnost od električnog udara.

- **Ne usisavajte sa usisivačem zapaljive i eksplozivne tečnosti, na primer benzin, ulje, alkohol, rastvarače. Ne usisavajte vrele ili zapaljive prašine. Ne radite sa usisivačem u prostorijama gde postoji opasnost od eksplozije.** Prašine, isparenja ili tečnosti se mogu zapaliti ili eksplodirati.

UPOZORENJE Utičnicu koristite samo za namene opisane u uputstvu za upotrebu.

UPOZORENJE Isključite odmah usisivač, čim počne da izlazi pena ili voda i ispraznite rezervoar. Usisivač se može inače oštetiti.

PAŽNJA Usisivač sme da se koristi i čuva samo u unutrašnjim prostorijama. Prodiranje kiše ili vlage u gornji deo usisivača povećava rizik od električnog udara.

⚠ PAŽNJA Čistite plovak redovno i prekontrolišite da li je oštećen. Funkcija može inače biti oštećena. (videti sliku 14, strana 189–191)

- ▶ Ako rad usisivača ne može da se izbegne u vlažnoj okolini, upotrebljavajte zaštitnu sklopku. Upotreba zaštitne sklopke smanjuje rizik od električnog udara.
- ▶ Priključite usisivač na strujnu mrežu koja je propisno uzemljena. Utičnica i produžni kabl moraju imati funkcionalan zaštitni vod.
- ▶ Prekontrolišite pre svakog korišćenja usisivač, kabl i utikač. Ne koristite usisivač ako ustanovite oštećenja. Ne otvarajte sami usisivač i neka ga popravlja samo neko stručno osoblje i samo sa originalnim rezervnim delovima. Oštećeni usisivač, kablovi i utikač povećavaju rizik od električnog udara.
- ▶ Ne prelazite preko ili ne gnječite kabl. Ne vucite za kabl, da bi izvukli utikač iz utičnice ili pokrenuli usisivač. Oštećeni kablovi povećavaju rizik od električnog udara.
- ▶ Izvucite utikač iz utičnice, pre nego što održavate ili čistite usisivač, preduzimate podešavanja uredjaja, menjate delove pribora ili ostavljate po strani usisivač. Ova mera opreza sprečava slučajan start usisivača.
- ▶ Pobrinite se za dobro provetranje radnog mesta.
- ▶ Neka usisivač popravlja samo stručno osoblje i samo sa originalnim rezervnim delovima. Time se obezbeđuje, da ostane sačuvana sigurnost usisivača.

⚠ UPOZORENJE Usisivač sadrži prašinu koja ugrožava zdravlje. Neka pražnjenje i održavanje, uključujući i uklanjanje rezervoara za prašinu izvode samo stručnjaci. Potrebna je odgovarajuća zaštitna oprema. Ne radite sa usisivačem bez kompletnog filterskog sistema. Ugrožavate inače svoje zdravlje.

- ▶ Prekontrolišite pre puštanja u rad besprekorno stanje usisnog creva. Montirajte pritom usisno crevo na usisivaču, da ne bi slučajno prašina izlazila. Inače možete udisati prašinu.
- ▶ Nemojte sedeti na usisivaču. Na taj način možete da oštetite usisivač.
- ▶ Pažljivo koristite mrežni kabl i crevo usisivača. Na taj način možete da ugrozite druga lica.
- ▶ Usisivač nemojte koristiti sa direktno usmerenim mlazom vode. Prodiranje vode u gornji deo usisivača povećava opasnost od električnog udara.



Dalja uputstva o sigurnosti i radu

- ▶ Obratite pažnju na mrežni napon! Napon strujnog izvora mora biti usaglašen sa podacima na tipskoj tablici usisivača.
- ▶ Molimo da se informišete o važećim pravilima/zakonima u vezi ophodjenja sa prašinom u Vašoj zemlji koja može ugroziti zdravlje.
- ▶ Da bi uštedeli energiju, uključite usisivač samo, kada ga koristite.

- ▶ Za suvo usisavanje trebalo bi upotrebiti kesu za prašinu. Kod upotrebe kese za prašinu ostaje nabrani filter duže slobodan, snaga usisivanja ostaje duže sačuvana i uklanjanje prašine se olakšava.
- ▶ Uklonite pre mokrog usisavanja kesu za prašinu i ispraznite rezervar.
- ▶ Usisivač raspolaže sa funkcijom izduvavanja. Ne izduvavajte izradjeni vazduh u slobodan prostor. Upotrebljavajte funkciju izduvavanja samo sa čistim crevom. Prašine mogu ugroziti zdravlje.
- ▶ Izvadite posle usisavanja nabrani filter da bi izbegli pojavu plesni i neka se dobro osuši, posebno pre nego što da upotrebljavate za suvo usisavanje.
- ▶ Radite sa usisivačem samo sa motniranim nabranim filterom.
- ▶ U usisivač je integrisana jedna utičnica sa zaštitnim kontaktom. Možete tamo priključiti neki spoljni električni alat. Usisivač se pušta automatski u rad preko priključenog električnog alata. Obratite pažnju na maksimalno dozvoljenu snagu priključka spojenog električnog alata.
- ▶ Usisivač se nesme koristiti kao pumpa za vodu. Usisivač je zamišljen za usisavanje smese vazduha i vode.
- ▶ Brišite rezervoar s vremena na vreme sa nekim uobičajenim u trgovini sredstvom za čišćenje koje ne peni i ostavite ga da se osuši.

Simboli

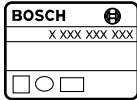
Sledeći simboli su od značaja za čitanje i razumevanje uputstva za rad. Zapamtite simbole i njihovo značenje. Prava interpretacija simbola će Vam pomoći, da usisivač koristite bolje i sigurnije.

Simbol	Značenje
	GAS 20 L SFC: Univerzalni usisivač
	Broj predmeta
	⚠ OPREZ Čitajte sva upozorenja i uputstva. Propusti kod pridržavanja upozorenja i uputstava mogu imati za posledicu električni udar, požar i/ili teške povrede.
	

134 | Srpski

Simbol **Značenje**

Usisivač klase prašine L prema IEC/EN 60335-2-69 za **suvo usisavanje** prašina opasnih po zdravlje sa jednom graničnom vrednošću ekspozicije $> 1 \text{ mg/m}^3$

Uputstvo:

Zahtevi u pogledu stepena propuštanje (klasa prašine L) su dokazani samo za suvo usisavanje.



⚠ UPOZORENJE Usisivač sadrži prašinu koja **ugrožava zdravlje. Neka pražnjenje i održavanje, uključujući i uklanjanje rezervoara za prašinu izvode samo stručnjaci. Potrebna je odgovarajuća zaštitna oprema. Ne radite sa usisivačem bez kompletnog filterskog sistema.** Ugrožavate inače svoje zdravlje.



Nekoristite usisivač kao priliku da sednete ili kao merdevine



Izvučite pre svih radova na usisivaču mrežni utikač iz utičnice



Nosite zaštitu za sluh.



Nosite zaštitnu masku za prašinu.



Pravac kretanja



Pravac reakcije



Upotrebite za radni zahvat snagu.



Uključivanje



Isključivanje



Automatika za daljinsko uključivanje



Zabranjeno rukovanje



Dozvoljeno rukovanje

Simbol **Značenje**

Sledeći korak za rad

P_1

Nominalna primljena snaga

f

Frekvencija



Volumen rezervoara (Bruto)



Volumen neto



Maks. potpritisak



Maks. protok



Snaga usisavanja



Površina nabranog filtera



Klasa filtera za prašinu iz usisivača



Vrsta zaštite



Simbol za klasu zaštite I (sa zaštitnim vodom)



Težina prema EPTA-Procedure 01/2003



BIA-Atest uverenje-Nr. za filter/usisivač

L_{pA}

Nivo pritiska zvuka

K

Nesigurnost

Obim isporuke

Univerzalni usisivač (pogledajte sliku 1)

Kompletan pribor naći ćete u našem programu pribora.

Upotreba prema svrsi

Usisivač je predviđen za usisavanje i isisavanje materija koje ne ugrožavaju zdravlje kao i nezapaljivih tečnosti. On je pogodan za povećana naprezanja kod profesionalne upotrebe, na primer u zanatstvu, industriji i radionicama. Usisivači klase zaštite L prema IEC/EN 60335-2-69 smeju da se upotrebljavaju samo za usisavanje i izduvanje prašine opasne po zdravlje sa graničnom vrednošću ekspozicije $> 1 \text{ mg/m}^3$.

Koristite usisivač samo, kada ste procenili sve funkcije i kada ga možete koristiti bez ograničenja ili ste dobili odgovarajuća uputstva.

Usisivač ima funkciju duvanja, na primer za sušenje površina. Usisivač raspolaže utičnicom sa automatikom za daljinsko uključivanje a za priključivanje nekog električnog alata sa funkcijom usisavanja.

Usisivač se generalno ne sme koristiti u prostorijama ugroženim od eksplozije.

Tehnički podaci

Tehnički podaci proizvoda su navedeni na tabeli na strani 176.

Podaci važe za nominalne napone [U] od 230 V. Kod napona koji odstupaju i izvođenja specifičnih za zemlje mogu ovi podaci varirati.

Henk Becker
Executive Vice President
Engineering

Helmut Heinzelmann
Head of Product Certification
PT/ETM9

PPA
 *i.v. K. Heinzelmann*

Robert Bosch GmbH, Power Tools Division
70764 Leinfelden-Echterdingen, GERMANY
Leinfelden, 29.07.2014

Izjava o usaglašenosti

Izjavljujemo pod punom krivičnom i materijalnom odgovornošću da pod „Tehnički podaci“ opisani proizvod odgovara svim dotičnim odredbama instrukcije 2011/65/EU, 2014/30/EU, 2006/42/EC uključujući njene izmene i da je u skladu sa sledećim normama: EN 60335-1, EN 60335-2-69.

Tehnička dokumentacija (2006/42/EC) kod:
Robert Bosch GmbH, PT/ETM9,
70764 Leinfelden-Echterdingen, GERMANY











Informacija o šumovima

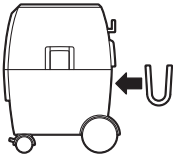

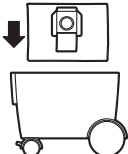

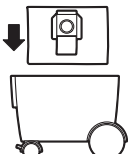

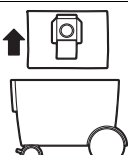



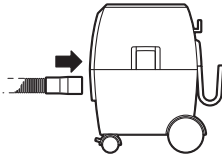

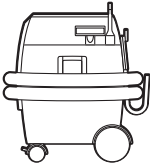
Merne vrednosti proizvoda su navedene na tabeli na strani 176.

Vrednosti emisije šumova se određuju u skladu sa EN 60335-2-69.

Montaža i Rad

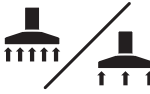
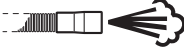
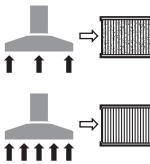
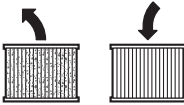
Sledeća tabela pokazuje efekte radnje za montažu i režim rada usisivača. Uputstva za efekte radnje se pokazuju na navedenoj slici. U zavisnosti od vrste primene neophodne su različite kombinacije uputstava. Obratite pažnju na napomene za sigurnost.

Cilj rukovanja	Slika	Obratite pažnju na	Strana
Izvaditi delove pribora			177
Montirati držač creva			177
Ubaciti kesu za prašinu			178
Ubaciti džak za uklanjanje			179
Ukloniti kesu za prašinu			179

136 Srpski			
Cilj rukovanja	Slika	Obratite pažnju na	Strana
Montirati crevo			180
Transportna pozicija			181
Uključivanje/isključivanje			181
Priključiti električni alat na usisivač, automatika za daljinsko uključivanje			182 – 184
Regulisati količinu vazduha			184
Funkcija duvanja			185
Semi-automatsko čišćenje filtra (SFC)			186
Promena nabranog filtra			187 – 188
Očistiti plovak			189 – 191
Biranje pribora	–		192

Traženje kvara

⚠ UPOZORENJE Isključite odmah usisivač, čim počne da izlazi pena ili voda i ispraznite rezervoar. Usisivač se može inače oštetiti.

- ▶ Usisivač je opremljen sa plovkom. Ako se dostigne maksimalna visina punjenja, smanjuje se snaga usisavanja. Iskrenite prekidač za uključivanje-/isključivanje u poziciju „0“ i ispraznite rezervoar.

- ▶ Ako bi snaga usisavanja bila tako velika, da se priključeni električni alat „zalepi“ suviše jako na radnu površinu, regulišite količinu vazduha.
- ▶ Pri snazi usisavanja koja je popustila aktivirajte semi-automatsko čišćenje filtra.

Održavanje i čišćenje

- **Održavajte usisivač i prozore za ventilaciju čiste, da bi radili dobro i sigurno.**

Najmanje jednom godišnje mora proizvođač ili neka pouzdana osoba da izvrši tehničko ispitivanje na prašinu, na primer da li je oštećen filter, zaptivenost usisivača i funkciju uređaja kontrole.

Kod usisivača klase L, koji se nalaze u zaprljanoj okolini, trebalo bi čistiti spoljašnost kao i sve mašinske delove ili tretirati sa zaptivnim sredstvima. Kod izvođenja radova održavanja i popravki moraju se svi prljavi delovi, koji se ne mogu očistiti na zadovoljavajući način, baciti. Takvi delovi moraju da se uklanjaju u nepropustljivim kesama sa važećim odredbama za uklanjanje takvog otpada.

Za održavanje od korisnika mora se usisivač demontirati, čistiti i održavati, ako je izvodljivo, ne izazivajući pritom opasnost za osoblje iz održavanja i druge osobe. Pre demontaže bi trebao usisivač da se očisti, da bi se sprečile opasnosti. Prostoriya u kojoj se usisivač demontira, trebala bi dobro da se provetrava. Nosite za vreme održavanja ličnu zaštitnu opremu. Posle održavanja bi trebalo očistiti područje održavanja.

Ako je potrebna zamena za priključni vod, onda to mora izvesti Bosch ili stručan servis za Bosch-električne alata da bi se izbegle opasnosti po sigurnost.

Servisna služba i savetovanje o upotrebi

Molimo navedite kod svih pitanja i naručivanja rezervnih delova neizostavno broj predmeta sa 10 mesta prema tipskoj tablici usisivača.

Servisna služba odgovoriće na vaša pitanja o popravcima i održavanju vašeg proizvoda i o rezervnim delovima. Uvećane crteže i informacije o rezervnim delovima možete naći na našoj adresi:

www.bosch-pt.com

Bosch tim za savetovanje o upotrebi će vam rado pomoći ako imate pitanja o našim proizvodima i priboru.

Srpski

Bosch-Service
Dimitrija Tucovića 59
11000 Beograd
Tel.: (011) 6448546
Fax: (011) 2416293
E-Mail: asbosch@EUnet.yu

Uklanjanje djubreta

Usisivač, pribor i pakovanja treba da se odnose nekoj regeneraciji koja odgovara zaštiti čovekove okoline.

Ne bacajte usisivač u kućno djubre.

Samo za EU-zemlje:



Prema evropskim smernicama 2012/19/EU o starim električnim i elektronskim uređajima i njihovim pretvaranju u nacionalno dobro ne moraju više neupotrebljivi električni pribori da se odvojeno sakupljaju i odvoze nekoj reciklaži koja odgovara zaštiti čovekove okoline.

Zadržavamo pravo na promene.

Slovensko

Varnostna navodila



Preberite vsa opozorila in napotila. Napake zaradi neupoštevanja spodaj navedenih opozoril in napoltil lahko povzročijo električni udar, požar in/ali težke telesne poškodbe.

Prosimo, da ta navodila skrbno shranite.

- **Tega sesalnika ne smejo uporabljati otroci in osebe z omejenimi fizičnimi, senzoričnimi ali duševnimi sposobnostmi ali pomanjkljivimi izkušnjami in pomanjkljivim znanjem.**

Ta sesalnik lahko otroci, stari 8 let ali več, in osebe z omejenimi fizičnimi, senzoričnimi ali duševnimi sposobnostmi ali pomanjkljivimi izkušnjami in pomanjkljivim znanjem uporabljajo pod nadzorom odgovorne osebe, ki je odgovorna za njihovo varnost, ali če so seznanjeni z varno uporabo sesalnika in se zavedajo s tem povezanih nevarnosti. V nasprotnem primeru obstaja nevarnost napačne uporabe in poškodb.

- **Nadzorujte otroke.** S tem je zagotovljeno, da se otroci ne igrajo s sesalnikom.
- **Otroci ne smejo čistiti in vzdrževati sesalnik brez nadzora.**
- **Ne sesajte prahu bukovega ali hrastovega lesa, prahu kamnin, azbesta.** Te snovi veljajo za kancerogene.

138 | Slovensko

⚠ OPOZORILO Sesalnik uporabite samo, če ste prejeli dovolj informacij za uporabo sesalnika in snovi, ki jih sesate in za varno odstranjevanje odpadkov. Skrbno upvajanje v delo zmanjša možnosti za napačno uporabo in poškodbe.

⚠ OPOZORILO Sesalnik je primeren za sesanje suhih snovi in z ustreznimi ukrepi tudi za sesanje tekočin. Vdor tekočin v sesalnik poveča tveganje električnega udara.

▶ **S sesalnikom ne sesajte gorljivih ali eksplozivnih tekočin, npr. bencina, olja, alkohola, topil. Ne sesajte vročih ali gorljivih prahov. Ne uporabljajte sesalnika v prostorih, kjer je nevarnost eksplozije.** Prahovi, pare ali tekočine se lahko vnamejo ali eksplodirajo.

⚠ OPOZORILO Vtičnico smete uporabljati le v name, ki so določeni v navodilu za obratovanje.

⚠ OPOZORILO Sesalnik izklopite takoj, ko izstopi pena ali voda in izpraznite posodo. V nasprotnem primeru lahko poškodujete sesalnik.

⚠ POZOR Sesalnik smete uporabljati in shranjevati samo v notranjih prostorih. Vdor dežja ali vlage v zgornji del sesalnika poveča riziko električnega udara.

⚠ POZOR Redno čistite plovec in ga preverite na poškodbe. V nasprotnem primeru je lahko delovanje okrnjeno. (glejte sliko 14, stran 189 – 191)

▶ Če je uporaba sesalnika orodja v vlažnem okolju neizogibna, uporabljajte stikalo za zaščito pred jalovim tokom. Uporaba stikala za zaščito pred jalovim tokom zmanjša tveganje električnega udara.

▶ V skladu s predpisi priključite sesalnik na pravilno ozemljeno električno omrežje. Vtičnica in podaljšek morata imeti delujoč zaščitni vodnik.

▶ Pred vsako uporabo preizkusite sesalnik, kabel in vtič. Če ugotovite poškodbe na sesalniku, ga ne uporabljajte. Ne odpirajte sesalnika. Le kvalificiranim strokovnjakom dovolite popravilo z originalnimi rezervnimi deli. Poškodovani sesalniki, kabli in vtiči povečajo tveganje električnega udara.

▶ Ne smete peljati preko kabla ali ga stiskati. Ne vlecite za kabel, da bi tako s potegom za kabel odstranili vtič iz vtičnice ali premaknili sesalnik. Poškodovani kabli povečajo riziko električnega udara.

▶ Potegnite vtič iz vtičnice, preden boste vzdrževali ali očistili sesalnik, opravili nastavitve na napravi, zamenjali dele pribora ali odložili sesalnik. Ta previdnostni ukrep onemogoča nenameren zagon sesalnika.

▶ Poskrbite za dobro zračenje delovnega mesta.

▶ Sesalnik naj popravljajo samo kvalificirani strokovnjaki in pri tem obvezno uporabljajo originalne nadomestne dele. Tako bo ohranjena varnost sesalnika.

⚠ OPOZORILO Sesalnik vsebuje zdravju škodljiv prah. Poskrbite za to, da se postopki praznjenja in vzdrževanja, vključno z odstranitvijo zbiralnika za prah izvajajo samo s strani strokovnjakov. Ustrezna zaščitna oprema ni potrebna. Ne uporabljajte sesalnika brez popolnega filtrirnega sistema. V nasprotnem primeru ogrožate vaše zdravje.

▶ Pred zagonom preverite brezhibno stanje sesalne gibke cevi. Pri tem pustite, da je sesalna gibka cev montirana na sesalniku, saj bi v nasprotnem primeru nenamerno izstopil prah. Tako bi lahko vdihali prah.

▶ Ne uporabljajte sesalnika kot možnosti za sedenje. Sesalnik bi lahko poškodovali.

▶ Previdno uporabljajte omrežni kabel in sesalno gibko cev. Lahko bi poškodovali druge ljudi.

▶ Sesalnika ne čistite z direktno usmerjenim curkom vode. Vdor vode v zgornji del sesalnika poveča riziko električnega udara.

Druga varnostna opozorila in delovna navodila

▶ Upoštevajte napetost omrežja! Napetost vira električne energije se mora ujemati s podatki na tipski tablici sesalnika.

▶ Informirajte se o pravilnikih/zakonih glede ravnanja z zdravju škodljivimi prahovi, ki so veljavni v vaši državi.

▶ Da bi privarčevali z energijo, vklopite sesalnik le takrat, ko ga boste uporabljali.

▶ Za suho sesanje postavite vrečko za prah. Pri uporabi vrečke za prah ostane nagubani filter dlje časa čist, sesalna moč se dlje časa ohrani in olajša se odstranjevanje prahu.

▶ Pred mokrim sesanjem odstranite vrečko za prah in spraznite posodo.

▶ Sesalnik ima funkcijo izpihovanja. Ne izpihujte izhodnega zraka v prostor. Funkcijo izpihovanja uporabljajte samo s čisto gibko cevjo. Prahovi so lahko zdravju škodljivi.

▶ Po sesanju snemite nagubani filter, da bi tako preprečili tvorjenje plesni in pustite, da se dobro posuši, še posebej, preden ga uporabite za suho sesanje.

▶ Sesalnik uporabite samo z montiranim nagubanim filtrom.

▶ V sesalnik je integrirana varnostna vtičnica. Tukaj lahko priključite eksterno električno orodje. Sesalnik se avtomatsko vklopi preko električnega orodja. Upoštevajte maksimalno dovoljeno priključno moč priključnega električnega orodja.

















▶ Sesalnika ne smete uporabljati kot vodne črpalke. Sesalnik je namenjen za sesanje mešanice zraka in vode.

▶ Občasno obrišite posodo brez ribanja z običajnimi čistili in jo pustite, da se posuši.

Simboli

Naslednji simboli so pomembni za branje in razumevanje navodila za obratovanje. Zapomnite si simbole in njihov pomen. Pravilna interpretacija simbolov vam pomaga, da sesalnik lahko bolje in varneje uporabljate.

Simbol	Pomen
	GAS 20 L SFC: Večnamenski sesalnik
	Številka artikla
	⚠ POZOR Preberite vsa opozorila in napotila. Napake zaradi neupoštevanja spodaj navedenih opozoril in napotil lahko povzročijo električni udar, požar in/ali težke telesne poškodbe.
	
	Sesalnik razreda prašnosti L v skladu z IEC/EN 60335-2-69 za suho sesanje zdravju nevarnih prahov z mejno vrednostjo izpostavljenosti > 1 mg/m ³
	Opozorilo: Zahteve glede stopnje prepustnosti (razred prašnosti L) so se dokazljivo izpolnile le za suho sesanje.
	⚠ OPOZORILO Sesalnik vsebuje zdravju škodljiv prah. Poskrbite za to, da se postopki praznjenja in vzdrževanja, vključno z odstranitvijo zbiralnika za prah izvajajo samo s strani strokovnjakov. Ustrezna zaščitna oprema ni potrebna. Ne uporabljajte sesalnika brez popolnega filtrirnega sistema. V nasprotnem primeru ogrožate vaše zdravje.
	Ne uporabljajte sesalnika kot možnosti za sedenje ali kot podnožko
	Potegnite vtič iz vtičnice pred vsemi opravili, ki jih izvajate na sesalniku
	Nosite zaščito sluha.

Simbol	Pomen
	Nosite zaščitno masko proti prahu.
	Smer premikanja
	Smer reakcije
	Za delovni korak uporabite silo.
I	Vklop
O	Izklop
II	Daljinska avtomatika
	Prepovedano dejanje
	Dovoljeno dejanje
	Naslednji korak opravila
P_1	Nazivna odjemna moč
f	Frekvenca
	Volumen zbiralnika (bruto)
	Neto volumen
	Maks. podtlak
	Maks. pretočna količina
P 	Sesalna moč
A	Površina nagubanega filtra
L	Filtrski razred sesalnika
	Vrsta zaščite
	Simbol za zaščitni razred I (z zaščitnim vodnikom)
	Teža po EPTA-Procedure 01/2003
	BIA-poročilo o preizkusu za filter/sesalnik
L_{pA}	Nivo hrupa
K	Negotovost

140 | Slovensko

Obseg pošiljke

Večnamenski sesalnik (glejte sliko 1)
Celoten pribor najdete v našem programu pribora.

Uporaba v skladu z namenom

Sesalnik je namenjen za vsesavanje in sesanje zdravju neškodljivih snovi in negorljivih tekočin. Primeren je za povečane obremenitve pri profesionalni uporabi, npr. v obrti, industriji in v delavnicah.

Sesalnik razreda prašnosti I v skladu z IEC/EN 60335-2-69 izključno za vsesavanje in odsesovanje zdravju nevarnih prahov z mejno vrednostjo izpostavljenosti $> 1 \text{ mg/m}^3$

Sesalnik uporabite samo, če lahko vse funkcije v celoti ocenite in z njim brez omejitev rokujete ali če ste prejeli ustrezna navodila za uporabo.

Sesalnik ima funkcijo pihanja, npr. za sušenje površin.

Sesalnik ima vtičnico z daljinsko avtomatiko za priključitev električnega orodja z odsesovalno funkcijo.







Ne uporabljajte sesalnika v prostorih, kjer je nevarnost eksplozije.

Tehnični podatki

Tehnični podatki izdelka so navedeni v tabeli na strani 176.
Navedbe veljajo za nazivne napetosti [U] 230 V. Pri drugih napetostih in državno specifičnih izvedbah lahko te navedbe variirajo.

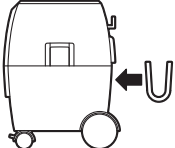
Montaža in obratovanje

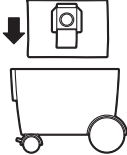
Naslednja preglednica prikazuje cilje za montažo in delovanje sesalnika. Navodila za cilje so prikazana na navedeni sliki. Glede na vrsto navodila so potrebne različne kombinacije navodil. Upoštevajte varnostna navodila.

Cilj dejanja	Slika	Upoštevajte	Stran
Odvzem delov pribora			177
Montaža držala gibke cevi			177
Vstavljanje vrečke za prah			178

Informacija glede hrupa

Merilne vrednosti izdelka so navedene v tabeli na strani 176.
Merilne vrednosti hrupa izračunane v skladu z EN 60335-2-69.

Izjava o skladnosti











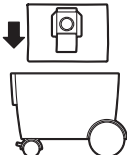

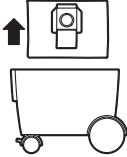

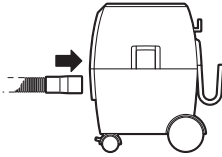

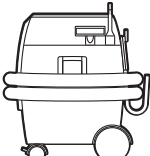
Z izključno odgovornostjo izjavljamo, da je izdelek, opisan v „Tehničnih podatkih“, v skladu z vsemi relevantnimi določili direktiv 2011/65/EU, 2014/30/EU, 2006/42/ES, vključno z njihovimi spremembami in ustreza naslednjim normam: EN 60335-1, EN 60335-2-69.

Tehnična dokumentacija (2006/42/ES) pri:
Robert Bosch GmbH, PT/ETM9,
70764 Leinfelden-Echterdingen, GERMANY

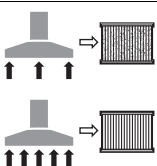
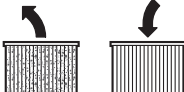

Henk Becker Executive Vice President Engineering
Helmut Heinzelmann Head of Product Certification PT/ETM9

Henk Becker i.v. *Helmut Heinzelmann*

Robert Bosch GmbH, Power Tools Division
70764 Leinfelden-Echterdingen, GERMANY
Leinfelden, 29.07.2014

Cilj dejanja	Slika	Upoštevajte	Stran
Vstavljanje vrečke za odpad			179
Odstranitev vrečke za prah			179
Montaža gibke cevi			180
Transportni položaj			181
Vklop/izklop			181
Priključitev električnega orodja na sesalec, daljinska avtomatika			182 – 184
Regulacija količine zraka			184
Funkcija pihanja			185
Semi-avtomatsko čiščenje filtra (SFC)			186
Zamenjava nagubanega filtra			187 – 188

142 | Hrvatski

Cilj dejanja	Slika	Upoštevacite	Stran
Čišćenje plovca			189 – 191
Izbor pribora	–		192

Iskanje napak

⚠ OPOZORILO Sesalnik izklopite takoj, ko izstopi pena ali voda in izpraznite posodo. V nasprotnem primeru lahko poškodujete sesalnik.

- ▶ **Sesalec je opremljen s plovcem. Ko je maksimalna višina polnjenja dosežena, se sesalna moč zmanjša. Nagnite vklopno/izklopno stikalo v položaj „0“ in izpraznite posodo.**
- ▶ **Če je sesalna moč tako velika, da se priključeno električno orodje premočno prisesa na delovno površino, zmanjšajte količino zraka.**
- ▶ **Pri pojemajoči sesalni moči aktivirajte semi-avtomatsko čišćenje filtra.**

Vzdrževanje in čišćenje

- ▶ **Za dobro in varno delovanje morate poskrbeti za to, da bosta sesalnik in prepračevalne reže čiste.**

Najmanj enkrat letno mora proizvajalec ali izšolana oseba izvesti prašno tehnično kontrolno, npr. glede na poškodbe filtra, preizkus tesnosti sesalnika in funkcijo kontrolne priprave.

Pri sesalnikih razreda L, ki so se nahajali v onesnaženi okolici, morate očistiti zunanost ter vse dele stroja oz. jih obdelati s tesnilnimi sredstvi. Pri izvedbi opravil vzdrževanja in popravil morate vse onesnažene dele, ki jih ni moč zadovoljivo očistiti, vreči med odpad. Takšni deli se morajo odstraniti v nepreputnih vrečah z upoštevanjem veljavnih določil za odstranitev takšnih odpadkov.

Za vzdrževanje mora uporabnik demontirati sesalnik, ga očistiti in opraviti vzdrževalna dela, v kolikor so ta izvedljiva, brez da bi pri tem izzval nevarnost za vzdrževalno osebo in druge osebe. Pred demontažo morate očistiti sesalnik in s tem preprečiti morebitne nevarnosti. Dobro prezračite prostor, kjer se demontira sesalnik. Med vzdrževanjem nosite osebno zaščitno opremo. Po vzdrževanju morate opraviti čišćenje vzdrževalnega območja.

Da bi se izognili ogrožanju varnosti v primeru, da morate nadomestiti priključni kabel, mora to storiti servis podjetja Bosch ali pooblaščen servis za električna orodja Bosch.

Servis in svetovanje o uporabi

Pri vseh vprašanjih in naročilih nadomestnih delov morate nujno navesti desetmestno številko izdelka s tipske tablice sesalnika.

Servis Vam bo dal odgovore na Vaša vprašanja glede popravila in vzdrževanja izdelka ter nadomestnih delov. Risbe razstavljenega stanja in informacije o nadomestnih delih se nahajajo tudi na spletu pod:

www.bosch-pt.com

Skupina svetovalcev o uporabi podjetja Bosch Vam bo z veseljem v pomoč pri vprašanjih o naših izdelkih in njihovega pribora.

Slovensko

Top Service d.o.o.
Celovška 172
1000 Ljubljana
Tel.: (01) 519 4225
Tel.: (01) 519 4205
Fax: (01) 519 3407

Odlaganje

Sesalnik, pribor in embalažo morate reciklirati v skladu z varstvom okolja.

Sesalnika ne vrzite med gospodinjske odpadke!

Samo za države EU:



V skladu z Direktivo 2012/19/EU Evropskega Parlamenta in Sveta o odpadni električni in elektronski opremi (OEEO) in njeni urenitvi v nacionalnem pravu se morajo električna orodja, ki niso več v uporabi, ločeno zbirati ter okoliju prijazno reciklirati.

Pridržujemo si pravico do sprememb.

Hrvatski

Upute za sigurnost



Treba pročitati sve napomene o sigurnosti i upute. Ako se ne bi poštivala napomene o sigurnosti i upute to bi moglo uzrokovati strujni udar, požar i/ili teške ozljede.

Ove upute spremite na sigurno mjesto.

- ▶ **Uporaba ovog usisavača nije predviđena za djecu i osobe ograničenih fizičkih, osjetilnih i mentalnih sposobnosti ili s nedostatnim iskustvom i znanjem.**

Ovaj usisavač mogu koristiti djeca starija od 8 godina i osobe ograničenih fizičkih, osjetilnih i mentalnih sposobnosti ili nedostatnog

iskustva i znanja ako ih nadzire osoba odgovorna za njihovu sigurnost ili ih je uputila u sigurno rukovanje usisavačem te razumiju uz to povezane opasnosti. U suprotnom postoji opasnost od pogrešnog rukovanja i ozljeda.

► **Djecu držite pod nadzorom.** Na taj ćete način biti sigurni da se djeca neće igrati s usisavačem.

► **Čišćenje i održavanje usisavača ne smiju izvoditi djeca bez nadzora odrasle osobe.**

► **Ne usisavajte prašinu od bukovine ili hrastovine, prašinu od kamena ili azbesta.** Ove se tvari smatraju kancerogenim.

⚠ UPOZORENJE Usisavač koristite samo ako ste dobili dovoljno informacija za uporabu usisavača, kao i informacija o usisavanim tvarima i njihovom sigurnom odstranjenju. Brižljivim upućivanjem smanjuje se opasnost od pogrešnog rukovanja i ozljeda.

⚠ UPOZORENJE Usisavač je prikladan za usisavanje suhih tvari, a uz poduzimanje prikladnih mjera i za usisavanje tekućina. Prodiranje tekućine povećava opasnost strujnog udara.

► **Sa usisavačem ne usisavajte zapaljive ili eksplozivne tekućine, npr. benzin, ulje, alkohol, otapala. Ne usisavajte zagrijanu ili zapaljivu prašinu. Ne radite s usisavačem u prostorijama ugroženim eksplozijom.** Prašina, pare ili tekućine mogle bi se zapaliti ili eksplodirati.

⚠ UPOZORENJE Utičnicu koristite samo u svrhe opisane u uputama za rukovanje.

⚠ UPOZORENJE Odmah isključite usisavač čim pjena ili voda počne izlaziti i ispraznite spremnik. Usisavač bi se inače mogao oštetiti.

⚠ POZOR Usisavač se smije koristiti i spremati samo u zatvorenim prostorima. Prodiranje kiše ili vlage u gornji dio usisavača povećava opasnost od strujnog udara.

⚠ POZOR Redovite čistite plovak i kontrolirajte da li je oštećen. To inače može poremetiti funkciju usisavača. (vidi sliku 14, stranica 189–191)

► **Ako se ne može izbjeći rad usisavača u vlažnoj okolini, koristite zaštitnu sklopku struje kvara.** Primjenom zaštitne sklopke struje kvara smanjuje se opasnost od strujnog udara.

► **Priključite usisavač na propisno uzemljenu električnu mrežu.** Utičnica i produžni kabel moraju imati funkcionalno ispravan zaštitni vodič.

► **Prije svakog korištenja kontrolirajte usisavač, kabel i utikač.** Usisavač ne koristite ako su na njemu pronađena oštećenja. Ne otvarajte sami usisavač i dajte ga na popravak samo kvalificiranom stručnom osoblju i samo sa originalnim rezervnim dijelovima. Oštećen usisavač, kabel i utikač povećavaju opasnost od strujnog udara.

► **Ne vozite preko kabela niti ga gnječite. Ne potežite za kabel za izvlačenje utikača iz utičnice ili kod pomicanja usisavača.** Oštećeni kabel povećava opasnost od strujnog udara.

► **Izvučite utikač iz utičnice prije održavanja ili čišćenja, podešavanja, zamjene pribora ili odlaganja usisivača.** Ovim mjerama opreza spriječit će se nehотиčno pokretanje usisivača.

► **Osigurajte dobru ventilaciju na radnom mjestu.**

► **Popravak usisavača prepustite samo kvalificiranom stručnom osoblju, i to samo sa originalnim rezervnim dijelovima.** Na taj će se način postići da se održi sigurnost uređaja.

⚠ UPOZORENJE Usisavač sadrži prašinu opasnu za zdravlje. Neka postupke pražnjenja i održavanja usisavača, uključujući vađenje spremnika sa sakupljanje prašine provode samo stručnjaci. Za to je potrebna odgovarajuća zaštitna oprema. Ne radite sa usisavačem bez kompletnog sustava filtriranja. Time bi inače mogli ugroziti vaše zdravlje.

► **Prije puštanja u rad usisavača provjerite besprijekorno stanje usisnog crijeva. Kod toga usisno crijevo ostavite montirano na usisavaču, kako prašina ne bi nehottično izašla van.** Inače bi mogli udisati prašinu.

► **Ne sjedite na usisavaču.** Na taj način možete oštetiti usisavač.

► **Pažljivo koristite mrežni kabel i crijevo usisavača.** Njima možete ugroziti ostale osobe.

► **Usisavač ne koristite sa izravnom usmjerenim mlazom vode.** Prodiranje vode u gornji dio usisavača povećava opasnost od strujnog udara.

Ostale upute za sigurnost i rad

► **Pridržavajte se mrežnog napona!** Napon izvora struje mora se podudarati s podacima na tipskoj pločici usisavača.

► **Molimo informirajte se o važećim zakonskim propisima u vašoj zemlji, koji se odnose na manipuliranje sa prašinom štetnom za zdravlje.**

► **Kako bi uštedjeli na električnoj energiji, usisavač uključite samo kada ga koristite.**

► **Za suho usisavanje morate koristiti vrećicu za prašinu. Kod primjene vrećice za prašinu naborani filter dulje vrijeme ostaje slobodan, učinak usisavanja ostaje dulje vrijeme zadržan i olakšava se zbrinjavanje prašine.**

► **Prije mokrog usisavanja izvadite vrećicu za prašinu i ispraznite spremnik.**

► **Usisavač raspolaze s funkcijom ispuhivanja. Ne pušite otpadni zrak u otvoren prostor. Funkciju ispuhivanja**



144 | Hrvatski

koristite samo s čistim crijevom. Prašina može biti štetna po zdravlje.

- ▶ **Nakon usisavanja izvadite naborani filter, kako bi se izbjeglo stvaranje plijesni i ostavite ga da se dobro osuši; posebno prije nego što ćete ga koristiti za suho usisavanje.**
- ▶ **Usisavač koristite samo s ugrađenim naboranim filtrom.**
- ▶ **U usisavaču je ugrađena utičnica sa zaštitnim kontaktom. Na nju možete priključiti vanjski električni alat. Usisavač će se automatski pustiti u rad preko priključnog električnog alata. Pridržavajte se maksimalno dopuštene priključne snage priključenog električnog alata.**
- ▶ **Usisavač se ne smije koristiti kao pumpa za vodu.** Usisavač je predviđen za usisavanje mješavine zraka i vode.
- ▶ **Povremeno očistite spremnik sa uobičajenim sredstvima za čišćenje bez brusnog djelovanja i ostavite ga da se osuši.**

Simboli

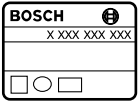
Dolje navedeni simboli od značaja su za čitanje i razumijevanje uputa za rad. Zapamtite ove simbole i njihovo značenje. Ispravno tumačenje simbola pomoći će vam da usisavač bolje i sigurnije koristite.

Simbol	Značenje
	GAS 20 L SFC: Višenamjenski usisavač
	Kataloški br.
	OPREZ Treba pročitati sve napomene o sigurnosti i upute. Ako se ne bi poštivale napomene o sigurnosti i upute to bi moglo uzrokovati strujni udar, požar i/ili teške ozljede.
	
	Usisavač klase prašine L, prema IEC/EN 60335-2-69, za suho usisavanje prašine koja ugrožava zdravlje, s graničnom vrijednošću izlaganja > 1 mg/m ³ Napomena: Zahtjevi na stupanj propusnosti (klasa prašine L) postavljaju se samo za suho usisavanje.

Simbol	Značenje
	UPOZORENJE Usisavač sadrži prašinu opasnu za zdravlje. Neka postupke pražnjenja i održavanja usisavača, uključujući vađenje spremnika sa sakupljanje prašine provode samo stručnjaci. Za to je potrebna odgovarajuća zaštitna oprema. Ne radite sa usisavačem bez kompletnog sustava filtriranja. Time bi inače mogli ugroziti vaše zdravlje.
	Usisavač ne koristite za sjedenje ili penjanje
	Prije svih radova na usisavaču izvucite mrežni utikač iz utičnice
	Nosite štitnike za sluh.
	Nosite zaštitnu masku protiv prašine.
	Smjer gibanja
	Smjer reakcije
	Kod uporabe usisavača ne koristite silu.
I	Uključivanje
O	Isključivanje
II	Automatika daljinskog uklapanja
	Zabranjena radnja
	Dopušteno rukovanje
	sljedeća radna operacija
P₁	Nazivna primljena snaga
f	Frekvencija
	Volumen spremnika (bruto)
	Neto volumen
	Max. podtlak

Simbol	Značenje
	Max. protok
	Učinak usisavanja
	Površina naboranog filtera
	Usisavač s filtrom za klasu prašine
	Vrsta zaštite
	Simbol za klasu zaštite I (sa zaštitnim vodičem)
	Težina odgovara EPTA-Procedure 01/2003
	BIA br. potvrda o ispitivanju za filter/usisavač
	Razina zvučnog tlaka
	Nesigurnost

Opseg isporuke

Višenamjenski usisavač (vidjeti sliku 1)

Kompletni pribor možete naći u našem programu pribora.

Uporaba za određenu namjenu

Usisavač je predviđen za usisavanje tvari koje nisu opasne za zdravlje i za usisavanje nezapaljivih tekućina. Prikladan je za povišene zahtjeve, npr. kod primjene u obrtu, industriji i u radionicama.

Usisavači klase prašine L prema IEC/EN 60335-2-69 smiju se koristiti samo za usisavanje prašine koja ugrožava zdravlje, s graničnom vrijednošću izlaganja > 1 mg/m³.

Sa usisavačem radite tek kada ste potpuno ocijenili sve njegove funkcije i ako ih možete provesti bez ograničenja ili se pridržavati odgovarajućih uputa.

Usisavač posjeduje funkciju puhanja, npr. za sušenje površina.

Montaža i rad

Slijedeća tabela prikazuje ciljeve kod rukovanja za montažu i rad usisivača. Upute ciljeva za rukovanje prikazane su na navedenoj slici. Ovisno o vrsti primjene potrebne su različite kombinacije uputa. Poštujte sigurnosne upute.

Radnja	Slika	Molimo obratite pozornost	Stranica
Uzeti dijelove pribora			177
Montirati držač crijeva			177

Usisavač je opremljen utičnicom s automatikom daljinskog uklapanja, za priključak električnog alata s funkcijom usisavanja.

Usisavač se uglavnom ne smije koristiti u prostorijama ugroženim eksplozijom.

Tehnički podaci

Tehnički podaci za proizvod navedeni su u tablici na stranici 176.

Podaci vrijede za nazivni napon [U] od 230 V. U slučaju odstupanja napona i u izvedbama specifičnim za dotičnu zemlju, ovi podaci mogu varirati.

Izjava o usklađenosti

Izjavljujemo pod vlastitom odgovornošću da proizvod opisan pod „Tehnički podaci“ odgovara svim relevantnim odredbama smjernica 2011/65/EU, 2014/30/EU, 2006/42/EC uključujući i njihove izmjene te da je sukladan sa slijedećim normama: EN 60335-1, EN 60335-2-69.

Tehnička dokumentacija (2006/42/EC) može se dobiti kod: Robert Bosch GmbH, PT/ETM9, 70764 Leinfelden-Echterdingen, GERMANY

Henk Becker Executive Vice President Engineering
Helmut Heinzelmann Head of Product Certification PT/ETM9

PPA

i.v. H. Heinzelmann











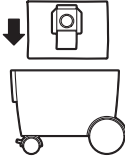

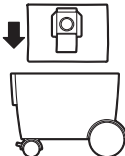

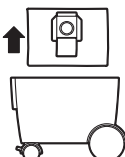
Robert Bosch GmbH, Power Tools Division
70764 Leinfelden-Echterdingen, GERMANY
Leinfelden, 29.07.2014

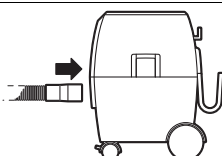

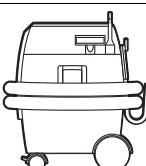

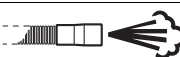
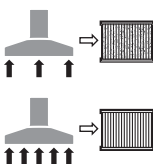

Informacija o buci

Mjerne vrijednosti za proizvod navedeni su u tablici na stranici 176.

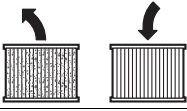
Emisijske vrijednosti buke utvrđene sukladno EN 60335-2-69.

146 | Hrvatski

Radnja	Slika	Molimo obratite pozornost	Stranica
Umetnuti vrećicu za prašinu			178
Staviti vreću za zbrinjavanje prašine			179
Zbrinuti u otpad vrećicu za prašinu			179
Montirati crijevo			180
Transportni položaj			181
Uključivanje/isključivanje			181
Električni alat priključiti na usisavač, preko automatike daljinskog uklapanja			182 - 184
Regulirati količinu zraka			184
Funkcija puhanja			185
Poluautomatsko čišćenje filtra (SFC)			186

Radnja	Slika	Molimo obratite pozornost	Stranica
Zamijeniti naborani filter		 	13 187 – 188
Očistiti plovlak		 	14 189 – 191
Biranje pribora	–		192

Traženje smetnji u radu

⚠ UPOZORENJE Odmah isključite usisavač čim pjenali voda počne izlaziti i ispraznite spremnik. Usisavač bi se inače mogao oštetiti.

- ▶ Usisavač je opremljen plovlakom. Ako je dosegnuta maksimalna visina punjenja, smanjit će se učinak usisavanja. Nagnite prekidač za uključivanje/isključivanje u položaj „0“ i ispraznite spremnik.
- ▶ Ako bi moć usisavanja bila tako velika da bi se priključeni električni alat suviše čvrsto usisao na radnu površinu, regulirajte količinu zraka.
- ▶ Ako bi smanjio učinak usisavanja, aktivirajte poluautomatsko čišćenje filtra.

Održavanje i čišćenje

- ▶ Održavajte čistim usisavač i otvore za hlađenje, kako bi mogli dobro i sigurno raditi.

Najmanje jednom godišnje, proizvođač ili za ovlaštena stručna osoba treba provesti provjeru usisavača, na tehniku rada sa prašinom, npr. na oštećenje filtera, nepropusnost usisavača i funkciju kontrolnog uređaja.

Za usisavače klase L koji rade u zaprljanoj radnoj okolini, trebaju se očistiti njegove vanjske površine kao i svi dijelovi stroja ili tretirati s brtvjenim sredstvima. Pri izvođenju radova održavanja i popravaka, svi zaprljani dijelovi koji se ne mogu zadovoljavajuće očistiti, trebaju se zbrinuti. Takvi se dijelovi moraju zbrinuti u nepropusnim vrećicama u skladu s važećim propisima za zbrinjavanje takvog otpada.

U svrhu održavanja koje izvodi korisnik, usisavač se mora demontirati, očistiti i održavati, ukoliko je to provedivo, bez da iz toga rezultira opasnost za osoblje za održavanje i ostalo osoblje. Prije demontaže usisavač se mora očistiti, kako bi se izbjegle eventualne opasnosti. Prostor u kojem se usisavač demontira mora biti dobro provjetran. Tijekom održavanja nosite osobnu zaštitnu opremu. Nakon održavanja treba se provesti čišćenje radnog mjesta na kojem vršeno održavanje. Ako je potrebna zamjena priključnog kabela, tada je treba provesti u Bosch servisu ili u ovlaštenom servisu za Bosch električne alate, kako bi se izbjeglo ugrožavanje sigurnosti.

Servisiranje i savjetovanje o primjeni

Molimo da kod svih povratnih upita i naručivanja rezervnih dijelova neizostavno navedete 10-znamenkasti kataloški broj sa tipske pločice usisavača.

Ovlašteni servis će odgovoriti na vaša pitanja o popravcima i održavanju vašeg proizvoda te o rezervnim dijelovima. Povećane crteže i informacije o rezervnim dijelovima možete naći na adresi:

www.bosch-pt.com

Bosch tim za savjetovanje o primjeni rado će vam pomoći odgovorom na pitanja o našim proizvodima i priboru.

Hrvatski

Robert Bosch d.o.o
Kneza Branimira 22
10040 Zagreb
Tel.: (01) 2958051
Fax: (01) 2958050

Zbrinjavanje

Usisavač, pribor i ambalažu treba dovesti na ekološki prihvatljivu ponovnu primjenu.

Usisavač ne bacajte u kućni otpad!

Samo za zemlje EU:



Prema Europskim smjernicama 2012/19/EU za električne i elektroničke stare uređaje, električni alati koji više nisu uporabivi moraju se odvojeno sakupiti i dovesti na ekološki prihvatljivu ponovnu primjenu.

Zadržavamo pravo na promjene.

Eesti

Ohutusnõuded



Kõik ohutusnõuded ja juhised tuleb läbi lugeda. Ohutusnõuete ja juhiste eiramise tagajärjeks võib olla elektrilöökk, tulekahju ja/või rasked vigastused.

Hoidke käesolevad juhised hoolikalt alles.

- ▶ **Tolmuimejat ei ole lubatud kasutada lastel ja isikutel, kelle füüsilised või vaimsed võimed on piiratud või kellel puuduvad seadme kasutamiseks vajalikud teadmised ja kogemused. Üle 8-aastased lapsed ja isikud, kelle füüsilised või vaimsed võimed on piiratud või kellel puuduvad seadme kasutamiseks vajalikud teadmised ja kogemused, tohivad tolmuimeajat kasutada vaid siis, kui nad on saanud nende turvalisuse eest vastutavalt isikult juhiseid tolmuimeaja ohutuks käsitlemiseks ja kui nad saavad aru tolmuimeajaga seotud ohtudest.** Vastasel korral esineb vale käsitlemise ja sellest tingitud vigastuste oht.
- ▶ **Ärge jätke lapsi järelevalveta.** See läbi tagate, et lapsed ei hakka tolmuimeajaga mängima.
- ▶ **Lapsed tohivad tolmuimeajat puhastada ja hooldada üksnes siis, kui nende üle teostatakse järelevalvet.**
- ▶ **Ärge imege pöõgi- ja tammetolmu, kivitolmu ja asbesti.** Nimetatud ained on vähkidekitava toimega.

TÄHELEPANU Kasutage tolmuimeajat vaid siis, kui olete saanud piisavat teavet tolmuimeaja kasutamise, imetavate ainete ja nende ohutu käitlemise kohta. Täpsete juhiste saamine hoiab ära nõuetevastase kasutamise ja sellest tingitud kehavigastused ja varalise kahju.

TÄHELEPANU Tolmuimeaja sobib tahkete ainete imemiseks ning sobivaid meetmeid rakendades ka vedelike imemiseks. Vedelike sissetungimine suurendab elektrilöögi ohtu.

- ▶ **Ärge imege tolmuimeajaga süttimis- ja plahvatusohtlikke vedelikke, nt bensiini, õli, alkoholi, lahusteid. Ärge imege kuuma või põlevat tolmu. Ärge kasutage tolmuimeajat plahvatusohtlikes ruumides.** Tolm, aur ja vedelikud võivad süttida või plahvatada.

TÄHELEPANU Kasutage pistikupesaga ainult kasutusjuhendis ettenähtud eesmärgil.

TÄHELEPANU Kui tolmuimeajast tuleb vahtu või vett, lülitage tolmuimeaja kohe välja ja tühjendage mahuti. Vastasel korral võib tolmuimeaja kahjustuda.

TÄHELEPANU Tolmuimeajat tohib kasutada üksnes siseruumides ja järelevalve all. Vee või niiskuse sissetungimine tolmuimeaja ülaossa suurendab elektrilöögi ohtu.

TÄHELEPANU Puhastage ujukit regulaarselt ja kontrollige seda kahjustuste suhtes. Vastasel korral võib toimivus halveneda. (vt joonis 14, lk 189 – 191)

- ▶ **Kui tolmuimeaja kasutamist niiskes keskkonnas ei saa vältida, kasutage rikkevoolukaitseülilülitit.** Rikkevoolukaitseülilülitit kasutamine vähendab elektrilöögi ohtu.
- ▶ **Ühendage tolmuimeaja nõuetekohaselt maandatud vooluvõrku.** Pistikupesaga ja pikendusjuhe peavad olema varustatud töökorras kaitsejuhiga.
- ▶ **Iga kord enne kasutamist kontrollige tolmuimeaja, toitejuhe ja pistik üle. Vigastuste tuvastamisel ärge tolmuimeajat tööle rakendage.** Ärge avage tolmuimeajat ise, laske tolmuimeajat parandada vaid kvalifitseeritud spetsialistidel, kes kasutavad originaalvaruosi. Vigastatud tolmuimeaja, toitejuhe ja pistik suurendavad elektrilöögi ohtu.
- ▶ **Ärge pigistage toitejuhet kokku; ärge jätke toitejuhet millegi vahele.** Ärge kasutage toitejuhet selleks, et tolmuimeajat liigutada või pistikut pistikupesast eemaldada. Vigastatud toitejuhe suurendab elektrilöögi ohtu.
- ▶ **Tõmmake pistik pistikupesast välja, enne kui asute tolmuimeajat hooldama, puhastama, seadistama või tarvikuid vahetama ja enne kui panete tolmuimeaja hoiule.** See ettevaatusabinõu hoiab ära tolmuimeaja soovimatu käivitamise.
- ▶ **Tagage töökohas hea ventilatsioon.**
- ▶ **Laske tolmuimeajat parandada vaid asjaomase koolitusega tehnikutel, kes kasutavad originaalvaruosi.** Sellel on tagatud seadme tööohutus.

TÄHELEPANU Tolmuimeaja sisaldab tervist kahjustavat tolmu. Tolmuimeajat tühjendada ja hooldada, sh kõrvaldada tolmukotti, tohivad vaid asjaomase väljaõppega spetsialistid. Vajalik on asjaomane kaitsevarustus. Ärge kasutage tolmuimeajat, mille filtrisüsteem on puudulik. Vastasel korral kahjustate oma tervist.

- ▶ **Enne töölerakendamist veenduge, et imivooliku seisund on veatu. Kontrollimisel jätke imivoolik tolmuimeaja külge, et vältida tolmu soovimatut väljapääsemist.** Vastasel korral võite tolmu sisse hingata.

- ▶ **Ärge kasutage tolmuimejat istumisasena.** Vastasel korral võite tolmuimeajat vigastada.
- ▶ **Käsitsege toitejuhet ja imivoolikut ettevaatlikult.** Need on teistele inimestele ohtlikud.
- ▶ **Ärge puhastage tolmuimeajat otse tolmuimejale suunatud veejoaga.** Vee sissetungimine tolmuimeja ülaossa suurendab elektrilöögi ohtu.

Muud ohutusnõuded ja tööjuhised

- ▶ **Pöörake tähelepanu võrgupingele!** Võrgupinge peab ühtima tolmuimeja andmesildile märgitud pingega.
- ▶ **Viige ennast kurssi tervist kahjustava tolmu käsitsemise suhtes kehtivate siseriiklike nõuete/seadustega.**
- ▶ **Energia säästmiseks lülitage tolmuimeja sisse vaid siis, kui seda kasutate.**
- ▶ **Kuiva tolmu imemiseks tuleks kasutada tolmuakut.** Tolmuakut kasutamisel jääb voldikfilter kauem puhtaks, imemisvõimsus väheneb aeglasemalt ning tolmu käitlemine on kergem.
- ▶ **Enne vedelike imemist eemaldage tolmuakut ja tühjendage mahuti.**
- ▶ **Tolmuimeja on varustatud väljapuhumisfunktsiooniga.** Ärge puhuge jääkõhku vabasse ruumi. Väljapuhumisfunktsiooni kasutage üksnes puhta voolikuga. Tolm võib olla tervisekahjulik.
- ▶ **Pärast töö lõppu võtke voldikfilter hallituse tekke vältimiseks välja ja laske sel korralikult kuivada; seda eelkõige enne seda, kui võtate selle kasutusele kuiva tolmu imemiseks.**
- ▶ **Kasutage tolmuimeajat üksnes siis, kui voldikfilter on paigaldatud.**
- ▶ **Tolmuimejasse on integreeritud kaitsekontaktiga varustatud pistikupesa.** Sellesse saate ühendada elektrilise tööriista. Tolmuimeja käivitub ühenduspessa ühendatud elektrilise tööriista sisselülitamisel automaatselt. Pidage kinni külgeühendatud elektrilise tööriista maksimaalsest võimsusest.
- ▶ **Tolmuimeajat ei tohi kasutada veepumbana.** Tolmuimeja on ette nähtud õhu- ja veeseegu imemiseks.
- ▶ **Puhastage mahutit aeg-ajalt tavalise mitteabasiivse puhastusvahendiga ja laske kuivada.**













Sümbolid

Järgmised pilt sümbolid on olulised kasutusjuhendi lugemisel ja mõistmisel. Pidage palun pilt sümbolid ja nende tähendus meeles. Sümbolite õige tõlgendus aitab Teil tolmuimeajat efektiivsemalt ja ohutumalt käsitada.

Sümbol	Tähendus
	GAS 20 L SFC: Universaalne tolmuimeja

Sümbol	Tähendus
	Tootenumber
	⚠ ETTEVAATUST Kõik ohutusnõuded ja juhised tuleb läbi lugeda. Ohutusnõuete ja juhiste eiramise tagajärjeks võib olla elektrilöök, tulekahju ja/või rasked vigastused.
	
	Standardi IEC/EN 60335-2-69 kohaselt tolmuakul kuulub tolmuimeja, millega saab imeda tervisekahjulikku tolmu, mille kontsentratsiooni piirmäär on $> 1 \text{ mg/m}^3$ Märkus: Läbilaskeastmele (tolmuakul L) esitatud nõuded on tõendatud vaid kuiva tolmu imemise puhul.
	⚠ TÄHELEPANU Tolmuimeja sisaldab tervist kahjustavat tolmu. Tolmuimeajat tühjendada ja hooldada, sh kõrvaldada tolmuakut, tohivad vaid asjaomase väljaõppega spetsialistid. Vajalik on asjaomane kaitsevarustus. Ärge kasutage tolmuimeajat, mille filtrisüsteem on puudulik. Vastasel korral kahjustate oma tervist. Ärge kasutage tolmuimeajat tabureti ega pingina
	
	Enne mis tahes tööde teostamist tolmuimeja kallal tõmmake pistik pistikupesast välja
	Kandke kuulmiskaitsevahendeid.
	Kandke tolmuakutsemaski.
	Liikumissuund
	Reaktsioonisuund

150 | Eesti

Sümbol	Tähendus
	Tööoperatsiooniks rakendage jõudu.
I	Sisselülitamine
O	Väljalülitamine
II	Automaatne sisselülitamine
	Keelatud toiming
	Lubatud toiming
	Järgmine tööetapp
P_1	Nimivõimsus
f	Sagedus
	Mahuti maht (bruto)
	Netomaht
	Max hõrendus
	Max läbivool
	Imemisvõimsus
A	Voldikfiltri pindala
L	Filtritolmuklassiga tolmuimeja
	Kaitseaste
\oplus / I	Kaitseklassi I sümbol (kaitsejuhiga)
	Kaal EPTA-Procedure 01/2003 järgi
	BIA-kontrolltunnistus nr filtrile/tolmuimejale
L_{pA}	Helirõhu tase
K	Mootemääramatus

Tarnekomplekt

Universaalne tolmuimeja (vt joonis 1)

Lisatarvikute täieliku loetelu leiate meie lisatarvikute kataloogist.

Nõuetekohane kasutamine

Tolmuimeja on ette nähtud tervist mittekahjustavate ainete ja mittesüttivate vedelike imemiseks. Tolmuimeja sobib kasutamiseks professionaalsel rakendusel esineva suurema koormuse korral, nt töökodades, tööstusobjektidel, ehitus- ja remonditöödel.

Standardi IEC/EN 60335-2-69 kohaselt tolmu klassi L kuuluvad tolmuimejaid tohib kasutada üksnes sellise tolmu imemiseks, mille kontsentratsiooni piirmäär töökohal on $> 1 \text{ mg/m}^3$.

Kasutage tolmuimejat üksnes siis, kui Teil on täielik ülevaade selle kõikidest funktsioonidest ning suudate seda kasutada piiranguteta või kui olete saanud asjaomase väljaõppe.

Tolmuimejal on puhumisfunktsioon, nt pindade kuivatamiseks.

Tolmuimejal on automaatse sisselülitusega pistikupesaga, kuhu saab ühendada tolmuemaldusfunktsiooniga elektrilise tööriista.

Tolmuimejat ei tohi kasutada plahvatusohtlikes ruumides.

Tehnilised andmed

Toote tehnilised omadused on toodud tabelis leheküljel 176.

Andmed kehtivad nimipingel [U] 230 V. Teistsuguste pingete ja kasutusriigis spetsiifiliste mudelite puhul võivad toodud andmed varieeruda.

Vastavus normidele **CE**

Kinnitame ainuvastutajana, et punktis „Tehnilised andmed“ kirjeldatud toode on vastavuses direktiivides 2011/65/EL, 2014/30/EL, 2006/42/EÜ ja viidatud direktiivide muudetud redaktsioonides sätestatud asjakohaste nõuetega ning järgmiste standarditega: EN 60335-1, EN 60335-2-69.

Tehniline toimik (2006/42/EÜ) saadaval:

Robert Bosch GmbH, PT/ETM9,
70764 Leinfelden-Echterdingen, GERMANY

Henk Becker Helmut Heinzelmann
Executive Vice President Head of Product Certification
Engineering PT/ETM9

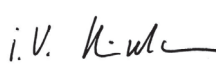
PPA
 i.V. 

Robert Bosch GmbH, Power Tools Division
70764 Leinfelden-Echterdingen, GERMANY
Leinfelden, 29.07.2014













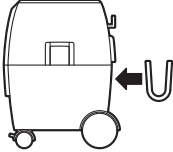

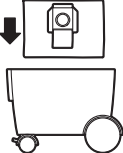

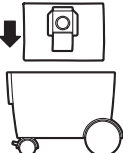
Andmed müra kohta

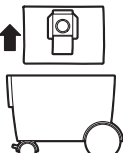
Andmed on toodud tabelis leheküljel 176.

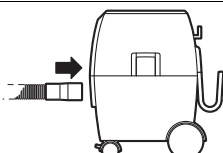
Müratase määratud kooskõlas standardiga EN 60335-2-69.

Kokkupanek ja kasutamine

Järgmine tabel näitab tolmuimeja kokkupanemiseks ja töölerakendamiseks vajalikke toiminguid. Juhised iga toimingu kohta leiad asjaomaselt jooniselt. Mõne toimingu puhul kehtib mitu juhust. Järgige ohutusnõudeid.

Toimingu eesmärk	Joonis	Pöörake tähelepanu	Lehekülg
Lisatarvikute eemaldamine			177
Voolikuhooldiku paigaldamine			177
Tolmukoti paigaldamine			178
Käitluskoti paigaldamine			179
Tolmukoti eemaldamine		 	179
Vooliku paigaldamine			180
Transpordiasend			181
Sisse-/väljalülitamine			181

152 Eesti			
Toimingu eesmärk	Joonis	Pöörake tähelepanu	Lehekülg
Elektrilise tööriista ühendamine tolmuimejaga, automaatne sisselülitis		9	182 – 184
Õhukoguse reguleerimine		10	184
Puhumisfunktsioon		11	185
Poolautomaatne filtripuhastus (SFC)		12	186
Voldikfiltri vahetamine		13	187 – 188
Ujuki puhastamine		14	189 – 191
Lisatarviku valik	–		192

Veatsing

⚠ TÄHELEPANU Kui tolmuimejast tuleb vahu või vett, lülitage tolmuimeja kohe välja ja tühjendage mahuti. Vastasel korral võib tolmuimeja kahjustuda.

- ▶ Tolmuimeja on varustatud ujukiga. Kui maksimaalne täituvus on saavutatud, siis imemisvõimsus väheneb. Viige lüliti (sisse-/välja) asendisse „0“ ja tühjendage mahuti.
- ▶ Kui imemisvõimsus peaks olema nii suur, et külgeühendatud elektriline tööriist imeb ennast liiga tugevasti tööpinna külge, reguleerige õhukogust.
- ▶ Kui imemisvõimsus on vähenenud, aktiveerige poolautomaatne filtripuhastus.

Hooldus ja puhastus

- ▶ Veatu ja ohutu töö tagamiseks hoidke tolmuimeja ja selle ventilatsioonivad puhtad.

Vähemalt kord aastas peab tootja või asjaomasega väljaõppega isik tegema tolmutehnilise ülevaatus, s.t kontrollima filtrite seisundit, tolmuimeja hermeetilisust ja kontrollseadiste töökorras olekut.

Klassi L kuuluvate tolmuimejate puhul, mida on kasutatud saastatud keskkonnas, tuleb tolmuimeja välispind ning kõik detailid puhastada või töödelda isolatsioonivahenditega. Hooldus- ja parandustööde tegemisel tuleb kõik saastunud

detailid, mida ei saa piisaval määral puhastada, kõrvaldada. Sellised detailid tuleb kõrvaldada hermeetilistes kottides kooskõlas selliste jäätmete käitlemise suhtes kohaldatavate eeskirjadega.

Kui seadme kasutaja soovib tolmuimejat ise hooldada ja puhastada, tuleb tolmuimeja eelnevalt lahti võtta. Seejuures tuleb veenduda, et see ei tekita ohtu kasutajale ega teistele inimestele. Enne lahtivõtmist tuleb tolmuimeja välispind puhastada. Ruum, milles tolmuimeja lahti võetakse, peab olema hea ventilatsiooniga. Hooldamise ajal kasutage isikukaitsevahendeid. Pärast hooldamist tuleb piirkond, kus hooldus toimus, puhastada.

Tööohutuse tagamiseks tuleb toitejuhe lasta vajaduse korral vahetada Boschi elektriliste tööriistade volitatud parandustöökojas.

Klienditeenindus ja müügiärgne nõustamine

Järelepärimiste esitamisel ja tagavaraosade tellimisel näidake kindlasti ära tolmuimeja andmesildil olev 10-kohaline tootenumber.

Klienditeeninduses vastatakse toote paranduse ja hoolduse ning varuosade kohta esitatud küsimustele. Joonised ja teabe varuosade kohta leiате ka veebisaidilt:

www.bosch-pt.com

Boschi nõustajad osutavad Teile toodete ja tarvikute küsimustes meeleldi abi.

Eesti Vabariik

Mercantile Group AS
 Boschi elektriliste käsitööriistade remont ja hooldus
 Pärnu mnt. 549
 76401 Saue vald, Laagri
 Tel.: 6549 568
 Faks: 679 1129

Kasutuskõlbatuks muutunud seadmete kaitlus

Tolmuimeja, lisatarvikud ja pakend tuleb keskkonnasäästlikult ringlusse võtta.

Ärge käidelda tolmuimeajat koos olmejäätmetega!

Üksnes EL liikmesriikidele:

Vastavalt Euroopa Parlamendi ja nõukogu direktiivile 2012/19/EL elektri- ja elektroonikaseadmete jäätmete kohta ning direktiivi kohaldamisele liikmesriikides tuleb kasutuskõlbatuks muutunud elektrilised töööriistad eraldi kokku koguda ja keskkonnasäästlikult korduskasutada või ringlusse võtta.

Tootja jätab endale õiguse muudatuste tegemiseks.

Latviešu**Drošības noteikumi**

Uzmanīgi izlasiet visus drošības noteikumus. Šeit sniegto drošības noteikumu un norādījumu neievērošana var izraisīt aizdegšanos un būt par cēloni elektriskajam triecienam vai nopietnam savainojumam.

Pēc izlasīšanas saglabājiet šo lietošanas pamācību turpmākai izmantošanai.

► Šis vakuumsūcējs nav paredzēts, lai to lietotu bērni un personas ar traucētām fiziskajām, sensorajām vai garīgajām spējām vai ar nepietiekošu pieredzi un zināšanām. Šo vakuumsūcēju var lietot bērni no 8 gadu vecuma un personas ar traucētām fiziskajām, sensorajām vai garīgajām spējām vai ar nepietiekošu pieredzi un zināšanām pie nosacījuma, ka lietošana notiek atbildīgas personas uzraudzībā, kā arī tad, ja lietotājs ir saņēmis norā-

dījumus par drošu apiešanos ar instrumentu un tam ir priekšstats par briesmām, kas saistītas ar instrumenta lietošanu. Pretējā gadījumā pastāv nepareizas apiešanās un savainojumu rašanās risks.

► Uzraugiet bērnus. Tas ļaus nodrošināt, lai bērni nerotaļātos ar vakuumsūcēju.

► Bērni nedrīkst veikt vakuumsūcēja tīrīšanu un apkalpošanu bez pieaugušo uzraudzības.

► Neuzsūciet dižskābarža un ozola koksnes putekļus, kā arī akmens putekļus vai azbestu. Šīs vielas var izraisīt vēzi.

⚠ BRĪDINĀJUMS Lietojiet vakuumsūcēju vienīgi tad, ja jūsu rīcībā ir pietiekoša informācija par tā izmantošanu, kā arī par uzsūcamajām vielām un drošu atbrīvošanos no tām. Rūpīgi iepazīstoties ar izstrādājumu, samazinās nepareizas apiešanās un savainošanās risks.

⚠ BRĪDINĀJUMS Vakuumsūcējs ir paredzēts sausu vielu uzsūkšanai, taču, veicot noteiktus pasākumus, to var lietot arī šķidrums uzsūkšanai. Šķidruma iekļūšana instrumenta korpusā palielina elektriskā trieciena saņemšanas risku.

► Nelietojiet vakuumsūcēju viegli degošu vai sprādzienbīstamu šķidrums, piemēram, benzīna, naftas, spirta vai organisko šķīdinātāju uzsūkšanai. Neuzsūciet ar to karstus vai degošus putekļus. Nelietojiet vakuumsūcēju telpās ar paaugstinātu sprādzienbīstamību. Putekļi, tvaiki vai šķidrums var aizdegties vai sprāgt.

⚠ BRĪDINĀJUMS Izmantojiet kontaktligzdu vienīgi mērķiem, kas norādīti lietošanas pamācībā.

⚠ BRĪDINĀJUMS Ja no vakuumsūcēja izplūst putas vai ūdens, nekavējoties izslēdziet instrumentu un iztukšojiet tā tvertni. Pretējā gadījumā vakuumsūcējs var tikt bojāts.

⚠ UZMANĪBU Vakuumsūcēju drīkst lietot un uzglabāt tikai telpās. Lietum vai mitrumam iekļūstot vakuumsūcēja augšējā daļā, pieaug risks saņemt elektrisko triecienu.

⚠ UZMANĪBU Regulāri tīriet pludiņu un pārbaudiet, vai tas nav bojāts. Pretējā gadījumā var tikt traucēta vakuumsūcēja normāla funkcionēšana. (attēls 14 lappusē 189 – 191)

► Ja vakuumsūcēju tomēr nepieciešams lietot vietās ar paaugstinātu mitrumu, izmantojiet tā pievienošanai noplūdes strāvas aizsargreleju. Lietojot noplūdes strāvas aizsargreleju, samazinās risks saņemt elektrisko triecienu.

154 | Latviešu

- ▶ **Pievienojiet vakuumsūcēju pie elektrotīkla, kas apgādāts ar aizsargzemējuma sistēmu.** Elektrotīkla kontaktligzdai un pagarinātājkabeļim jābūt apgādātam ar funkcionējošu aizsargzemējuma ķēdi.
 - ▶ **Ik reizi pirms lietošanas pārbaudiet vakuumsūcēju, tā elektrokabeļi un kontaktdakšu.** Nelietojiet vakuumsūcēju, ja tiek atklāti bojājumi. Neatveriet vakuumsūcēju saviem spēkiem, bet nodrošiniet, lai tā remontu veiktu kvalificēti speciālisti, nomainīti izmantojot vienīgi Bosch oriģinālās rezerves daļas. Bojājums vakuumsūcējā un tā elektrokabeļi vai kontaktdakšā paaugstina elektriskā trieciena risku.
 - ▶ **Nesaspiediet elektrokabeļi un nepieļaujiet transporta līdzekļu pārvietošanos pāri tam.** Nevelciet aiz elektrokabeļa, ja vēlaties atvienot tā kontaktdakšu no elektrotīkla vai pārvietot vakuumsūcēju. Bojāts elektrokabeļis paaugstina elektriskā trieciena risku.
 - ▶ **Pirms vakuumsūcēja tīrīšanas, apkopes, regulēšanas, piederumu nomainīšanas vai novietošanas uzglabāšanai atvienojiet tā kontaktdakšu no elektrotīkla kontaktligzdas.** Šādi piesardzības pasākumi ļauj novērst vakuumsūcēja nejašu ieslēgšanos.
 - ▶ **Parūpējieties, lai darba telpa tiktu labi vēdināta.**
 - ▶ **Nodrošiniet, lai vakuumsūcēja remontu veiktu kvalificēts personāls, nomainīti izmantojot tikai oriģinālās rezerves daļas un piederumus.** Vienīgi tā ir iespējams panākt vakuumsūcēja ilgstošu un nevainojamu darbību bez atteikumiem.
- ⚠ BRĪDINĀJUMS** Vakuumsūcējs satur veselībai kaitīgus putekļus. Uzticiet tā iztukšošanu un apkalpošanu, tai skaitā arī putekļu savākšanas tvertnes tīrīšanu, tikai īpaši apmācītam personālam. Veicot šo darbu, jālieto piemēroti aizsardzības līdzekļi. Nelietojiet vakuumsūcēju, ja tas nav pilnīgi aprīkots ar filtru sistēmu. Tas ir bīstami veselībai.
- ▶ **Pirms lietošanas pārliecinieties, ka uzsūkšanas šļūtene ir nevainojamā stāvoklī.** Lai novērstu putekļu nejašu izbiršanu, atstājiet uzsūkšanas šļūteni pievienotu vakuumsūcējam. Izbirušie putekļi var tikt ieelpoti.
 - ▶ **Neizmantojiet vakuumsūcēju sēdēšanai.** Tas var instrumentu sabojāt.
 - ▶ **Ievērojiet piesardzību, rīkojoties ar instrumenta elektrokabeļi un uzsūkšanas šļūteni.** Pretējā gadījumā var tikt apdraudētas citas personas.
 - ▶ **Neveiciet vakuumsūcēja tīrīšanu ar virzītu ūdens strūklu.** Ūdenim iekļūstot vakuumsūcēja augšējā daļā, pieaug risks saņemt elektrisko triecienu.

Citi drošības noteikumi un norādījumi darbam

- ▶ **Pievadiet izstrādājumam pareizu elektrotīkla spriegumu!** Elektrobarošanas avota spriegumam jāatbilst vakuumsūcēja marķējuma plāksnītē norādītajiem datiem.

- ▶ **Lūdzam iepazīties ar Jūsu valstī spēkā esošajiem noteikumiem un likumdošanas aktiem, kas attiecas uz apiešanos ar veselībai kaitīgiem putekļiem.**
- ▶ **Lai taupītu enerģiju, ieslēdziet vakuumsūcēju tikai tad, kad tas tiek lietots.**
- ▶ **Veicot sauso vielu uzsūkšanu, vakuumsūcējā jāievieto putekļu maisiņš.** Lietojot putekļu maisiņu, tiek mazāk piesārņots ielocu filtrs, tāpēc vakuumsūcējam ilgāk saglabājas augsta uzsūkšanas spēja un ir vieglāka tā atbrīvošana no uzsūktajiem putekļiem.
- ▶ **Pirms šķidrumu uzsūkšanas izņemiet no vakuumsūcēja putekļu maisiņu un iztukšojiet tā tvertni.**
- ▶ **Vakuumsūcējam ir gaisa izpūšanas funkcija.** Parūpējieties, lai gaiss netiktu izpūsts brīvā telpā. Izmantojiet izpūšanas funkciju tikai tad, ja vakuumsūcējam ir pievienota tīra šļūtene. Putekļi var būt kaitīgi veselībai.
- ▶ **Lai novērstu pelējuma veidošanos, pēc šķidruma uzsūkšanas izņemiet ielocu filtru un ļaujiet tam pilnīgi izžūt; tas īpaši jāievēro pirms vakuumsūcēja lietošanas sausu vielu uzsūkšanai.**
- ▶ **Lietojiet vakuumsūcēju vienīgi tad, ja tajā ir ievietots ielocu filtrs.**
- ▶ **Vakuumsūcējā ir iebūvēta elektrotīkla kontaktligzda, kas apgādāta ar aizsargzemējuma kontaktu.** Tā paredzēta ārējā elektroinstrumenta pievienošanai. Vakuumsūcējs ieslēdzas automātiski, ieslēdzot tā kontaktligzdai pievienoto elektroinstrumentu. Nepārsniedziet kontaktligzdai pievienojamā elektroinstrumenta maksimālo pieļaujamo jaudu.
- ▶ **Vakuumsūcēju nedrīkst izmantot kā ūdens sūkni.** Vakuumsūcējs ir paredzēts vienīgi gaisa vai ūdens maisījumu uzsūkšanai.
- ▶ **Laiku pa laikam iztīriet tvertni, lietojot tirdzniecības vietās iegādājamo neabrazīvu tīrīšanas līdzekli, un tad ļaujiet tai izžūt.**

Simboli

Tālāk aplūkoto simbolu nozīmi ir svarīgi zināt, lai varētu lasīt un pareizi izprast šo lietošanas pamācību. Iegauņējiet šos simbolus un to nozīmi. Simbolu pareiza interpretācija ļaus labāk un drošāk strādāt ar vakuumsūcēju.

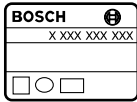
Simbols	Nozīme
	GAS 20 L SFC: Universālais vakuumsūcējs
	Izstrādājuma numurs

Simbols	Nozīme
	Uzmanīgi izlasiet visus drošības noteikumus. Šeit sniegto drošības noteikumu un norādījumu neievērošana var izraisīt aizdegšanos un būt par cēloni elektriskajam triecienam vai nopietnam savainojumam.
	Vakuumsūcējs ir paredzēts standartam IEC/EN 60335-2-69 atbilstošu veselībai kaitīgu L klases putekļu sausajai uzsūkšanai ar ekspozīcijas robežvērtību > 1 mg/m ³ .
	Piezīme. Prasības attiecībā uz caurlaidības pakāpi (putekļu klase L) ir noteiktas sausu vielu uzsūkšanai.
	BRĪDINĀJUMS Vakuumsūcējs satur veselībai kaitīgus putekļus. Uzticiet tā iztukšošanu un apkalpošanu, tai skaitā arī putekļu savākšanas tvertnes tīrīšanu, tikai īpaši apmācītam personālam. Veicot šo darbu, jālieto piemēroti aizsardzības līdzekļi. Nelietojiet vakuumsūcēju, ja tas nav pilnīgi aprīkots ar filtru sistēmu. Tas ir bīstami veselībai.
	Neizmantojiet vakuumsūcēju sēdēšanai vai kāpšanai
	Pirms jebkura darba ar vakuumsūcēju atvienojiet tā kontaktakšus no elektrotīkla kontaktligzdas
	Nēsājiet ausu aizsargus.
	Nēsājiet putekļu aizsargmasku.
	Kustības virziens
	Reakcijas virziens
	Veicot šo darba operāciju, pielietojiet spēku.
I	ieslēgšana

Simbols	Nozīme
	Izslēgšana
II	Automātiskā tālvadība
	Aizliegta darbība
	Atļauta darbība
	Nākošais darbības solis
P_1	Nominālā patērējamā jauda
f	Frekvence
	Tvertnes tilpums (bruto)
	Tvertnes neto tilpums
	Maks. gaisa retinājums
	Maks. gaisa padeve
$P \rightarrow$	Uzsūkšanas jauda
A	Ieloču filtra laukums
L	Uzsūcamo putekļu filtrēšanas klase
	Aizsardzības tips
\oplus / I	Elektroaizsardzības klases I simbols (ar aizsargzēmējuma ķēdi)
	Svars atbilstoši EPTA-Procedure 01/2003
	BIA atbilstības apzīmējuma Nr. filtram/vakuumsūcējam
L_{pA}	Trokšņa spiediena līmenis
K	Izklide

Piegādes komplekts

Universālais vakuumsūcējs (skatīt attēlu 1)

Pilns pārskats par izstrādājuma piederumiem ir sniegts mūsu piederumu katalogā.

Pielietojums

Vakuumsūcējs ir paredzēts veselībai nekaitīgu vielu un nedeģošu šķidrumu uzsūkšanai. Tas atbilst paaugstinātām prasībām un ir piemērots profesionālai lietošanai, piemēram, amatniecībā, rūpniecībā un darbnīcās.

Vakuumsūcējs ir paredzēts standartam IEC/EN 60335-2-69 atbilstošu L klases putekļu uzsūkšanai; to drīkst izmantot vienīgi tādu veselībai kaitīgu putekļu uzsūkšanai, kuru ekspozīcijas robežvērtība ir > 1 mg/m³.

156 | Latviešu

Lietojiet vakuumsūcēju tikai tad, ja esat pilnībā iepazinies ar visām tā funkcijām un spējat tās bez ierobežojumiem pielietot vai arī esat saņēmis pienācīgu apmācību darbam ar to.

Vakuumsūcējam ir izpūšanas funkcija, ko var izmantot, piemēram, virsmu žāvēšanai.

Vakuumsūcējam ir kontaktlīgзда ar automātiskās tālvadības funkciju, kurai var pievienot elektroinstrumentu ar putekļu uzsūkšanas funkciju.

Vakuumsūcēju principiāli nedrīkst izmantot telpās ar paaugstinātu sprādzienbīstamību.

Tehniskie parametri

Izstrādājuma tehniskie parametri ir sniegti tabulā, kas aplūkojama lappusē 176.

Šādi parametri tiek nodrošināti pie nominālā elektrobarošanas sprieguma [U] 230 V. Iekārtām, kas paredzētas citam spriegumam vai ir modificētas atbilstoši nacionālajiem standartiem, šie parametri var atšķirties.









Informācija par troksni

Izstrādājuma tehniskie parametri ir sniegti tabulā, kas aplūkojama lappusē 176.

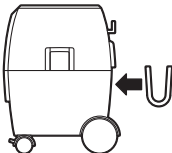
Troksņa parametru vērtības ir noteiktas atbilstoši EN 60335-2-69.

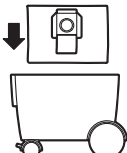
Montāža un lietošana

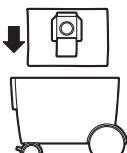
Tālāk sniegtajā tabulā ir parādītas atsevišķas darbības un to mērķi, veicot vakuumsūcēja montāžu un to lietojot. Paskaidrojumi darbībām un to mērķiem ir sniegti attēlu veidā. Atkarībā no lietošanas veida, ir izmantojamas dažādas paskaidrojošo attēlu kombinācijas. Ievērojiet drošības noteikumus.

Darbība un tās mērķis	Attēls	Ievērojiet šo	Lappuse
Piederumu izņemšana		1	 177
Šļūtenes turētāja nostiprināšana		2	 177
Putekļu maisiņa ievietošana		3	 178
Utilizēšanas maisa ievietošana		4	 179

Atbilstības deklarācija 

Mēs ar pilnu atbildību paziņojam, ka sadaļā „Tehniskie parametri” aprakstītais izstrādājums atbilst visiem direktīvās 2011/65/ES, 2014/30/ES, 2006/42/EK un to labojumos ietvertajiem saistošajiem noteikumiem, kā arī šādiem standartiem: EN 60335-1, EN 60335-2-69.

Tehniskā lieta (2006/42/EK) no:











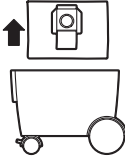

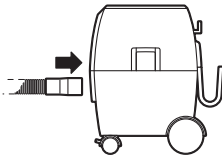

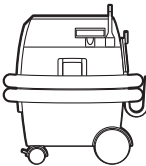
Robert Bosch GmbH, PT/ETM9,
70764 Leinfelden-Echterdingen, GERMANY

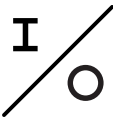
Henk Becker
Executive Vice President
Engineering

Helmut Heinzelmann
Head of Product Certification
PT/ETM9

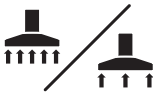
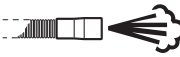
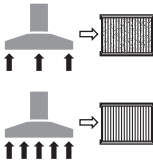
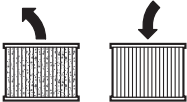
Henk Becker *i. V. Heinzelmann*

Robert Bosch GmbH, Power Tools Division
70764 Leinfelden-Echterdingen, GERMANY
Leinfelden, 29.07.2014

Darbība un tās mērķis	Attēls	Ievērojiet šo	Lappuse
Putekļu maisiņa utilizēšana			179
Šļūtenes pievienošana			180
Transporta stāvoklis			181
Ieslēgšana un izslēgšana			181
Elektroinstrumenta pievienošana vakuumsūcējam, automātiskā tīrīdabā			182 - 184
Gaisa plūsmas regulēšana			184
Izpūšanas funkcija			185
Pusautomātiska filtra tīrīšana (SFC)			186
Ieloču filtra nomaiņa			187 - 188
Pludiņa tīrīšana			189 - 191
Piederumu izvēle			192

158 | Lietuviškai

Kļūmju uzmeklēšana

▲ BRĪDINĀJUMS Ja no vakuumsūcēja izplūst putas vai ūdens, nekavējoties izslēdziet instrumentu un iztukšojiet tā tvertni. Pretējā gadījumā vakuumsūcējs var tikt bojāts.

- ▶ **Vakuumsūcējs ir aprīkots ar pludiņu. Ja šķidrums līmenis tvertnē sasniedz maksimālo vērtību, vakuumsūcēja uzsūkšanas jauda samazinās. Šādā gadījumā pārvietojiet ieslēdzēju stāvoklī „0” un iztukšojiet tvertni.**
- ▶ **Ja vakuumsūcēja uzsūkšanas spēks ir tik liels, ka tam pievienotais elektroinstrumentu pārāk stingri piesūcas apstrādājamajai virsmai, veiciet gaisa plūsmas regulēšanu.**
- ▶ **Ja samazinās uzsūkšanas jauda, aktivizējiet pusautomātisko filtra tīrīšanas funkciju.**

Apkalpošana un tīrīšana

- ▶ **Lai vakuumsūcējs droši un efektīvi darbotos, tas regulāri jātīra, īpašu uzmanību pievēršot ventilācijas atverēm.**

Vismaz reizi gadā ražotājfirmas pārstāvim vai īpaši apmācītai personai jāveic vakuumsūcēja tehniskā pārbaude, pārbaudot filtru veselumu, konstrukcijas blīvumu un vadības ierīču funkcionēšanu.

L klases vakuumsūcējiem, kas tiek lietoti īpaši piesārņotās vietās, ārējās virsmas un visas daļas jānotīra vai jāapstrādā ar hermētizējošiem līdzekļiem. Veicot vakuumsūcēja apkalpošanu vai remontu, nepieciešams izmantot visas tā stipri piesārņotās daļas, kuras nav iespējams apmierinoši notīrīt. Šīs daļas pirms izmantošanas jāievieto hermētiskos maisos, atbilstoši spēkā esošajiem noteikumiem par atbrīvošanu no šādiem atkritumiem. Veicot vakuumsūcēja apkalpošanu, lietotājam tas jāizjauc, jāiztīra un jāveic tā apkalpošana tā, lai netiktu apdraudēta apkalpojošā personāla un citu personu veselība. Lai samazinātu apkalpošanas darbu bīstamību, vakuumsūcējs pirms izjaukšanas jāiztīra. Telpai, kurā vakuumsūcēju paredzēts izjaukt, jābūt labi ventilējamai. Apkalpošanas laikā izmantojiet individuālos darba aizsardzības līdzekļus. Pēc vakuumsūcēja apkalpošanas rūpīgi jāiztīra darba vieta un jānotīra tās tuvumā esošie objekti.

Ja nepieciešams nomainīt elektrotīkla kabeli, tas jāveic firmas Bosch elektroinstrumentu servisa centrā vai Bosch pilnvarotā elektroinstrumentu remonta darbnīcā, jo tā tiks saglabāts vajadzīgais darba drošības līmenis.

Klientu konsultāciju dienests un konsultācijas par lietošanu

Pieprasot konsultācijas un pasūtīt rezerves daļas, lūdzam noteikti paziņot desmitzīmju pasūtījuma numuru, kas norādīts uz vakuumsūcēja marķējuma plāksnītes.

Klientu konsultāciju dienesta darbinieki atbildēs uz Jūsu jautājumiem par izstrādājuma remontu un apkalpošanu, kā arī par rezerves daļu iegādi. Izklājuma zīmējumus un informāciju par rezerves daļām var atrast arī interneta vietnē:

www.bosch-pt.com

Bosch klientu konsultāciju grupa centīsies Jums palīdzēt vislabākajā veidā, sniedzot atbildes uz jautājumiem par mūsu izstrādājumiem un to piederumiem.

Latvijas Republika

Robert Bosch SIA
Bosch elektroinstrumentu servisa centrs
Dzelzavas ielā 120 S
LV-1021 Rīga
Tālr.: 67 146262
Telefakss: 67146263
E-pasts: service-pt@lv.bosch.com

Atbrīvošanās no nolietotajiem izstrādājumiem

Nolietotais vakuumsūcējs, tā piederumi un iesaiņojuma materiāli jāpakļauj otrreizējai pārstrādei apkārtējai videi nekaitīgā veidā. Neizmetiet vakuumsūcēju sadzīves atkritumu tvertnē!

Tikai ES valstīm



Saskaņā ar Eiropas Savienības direktīvu 2012/19/ES par nolietotajām elektriskajām un elektroniskajām ierīcēm un šīs direktīvas atspoguļojumiem nacionālajā likumdošanā, lietošanai nederīgie elektroinstrumenti jāsavāc atsevišķi un jānogādā otrreizējai pārstrādei apkārtējai videi nekaitīgā veidā.

Tiesības uz izmaiņām tiek saglabātas.

Lietuviškai

Saugos nuorodos



Perskaitykite visas šias saugos nuorodas ir reikalavimus. Jei nepaisysite žemiau pateiktų saugos nuorodų ir reikalavimų, gali trenkti elektros smūgis, kilti gaisras ir galite sunkiai susižaloti arba sužaloti kitus asmenis.

Išsaugokite šią instrukciją.

- ▶ **Šis siurblys nėra skirtas, kad juo dirbtų vaikai ir asmenys su fizinėmis, jutiminėmis ar dvasinėmis negaliomis arba asmenys, kuriems trūksta patirties arba žinių. Jaunesni kaip 8 metų amžiaus vaikams ir asmenys su fizinėmis, jutiminėmis ir dvasinėmis negaliomis arba asmenys, kuriems trūksta patirties ar žinių siurblių gali naudoti tik tada, jei juos prižiūri už saugumą**

atsakingas asmuo arba jie buvo instruktuoti, kaip siurblių saugiai naudoti ir žino apie gresiančius pavojus. Priešingu atveju prietaisas gali būti valdomas netinkamai ir kyla sužeidimų pavojus.

- ▶ **Prižiūrėkite vaikus.** Taip bus užtikrinama, kad vaikai su siurbliu nežaistų.
- ▶ **Vaikams draudžiama siurblių valyti ir atlikti jo techninę priežiūrą, jei neprižiūri atsakingas suaugęs asmuo.**

- ▶ **Nesiurbkite buko, ažuolo, uolienuų dulkių ir asbesto.** Šios medžiagos laikomos vėžį sukeliančiomis.

⚠ ĮSPĖJIMAS Siurblių naudokite tik tada, jei gavote pakankamai informacijos apie jo naudojimą, apie medžiagas, kurias galima siurbti, ir kaip šias medžiagas saugiai pašalinti. rūpestingai instruktavus sumažėja netinkamo naudojimo ir sužalojimų tikimybė.

⚠ ĮSPĖJIMAS Siurblys skirtas sausoms medžiagoms siurbti, o naudojant tinkamas priemones – taip pat ir skysčiams siurbti. Į vidų patekęs skystis padidina elektros smūgio riziką.

- ▶ **Nesiurbkite siurbliu degių ir sprogių skysčių, pavyzdžiui, benzino, alyvos, alkoholio, tirpiklių. Nesiurbkite karštų ir degančių dulkių. Nenaudokite siurblio sprogiuose patalpose.** Dulkės, garai ir skysčiai gali užsidegti ir sprogti.

⚠ ĮSPĖJIMAS Kištukinį lizdą naudokite tik naudojimo instrukcijoje nurodytu tikslu.

⚠ ĮSPĖJIMAS Jei iš siurblio pradeda tekėti putos ir vanduo, siurblių nedelsdami išjunkite ir ištuštinkite baką. Priešingu atveju galite pažeisti siurbli.

⚠ DĖMESIO Siurblių naudokite ir laikykite tik patalpose. Į siurblio viršutinę dalį patekęs lietaus vanduo ir drėgmė padidina elektros smūgio riziką.

⚠ DĖMESIO Reguliariai valykite plūdūrą ir tikrinkite, ar jis nepažeistas. Priešingu atveju gali sutrikti veikimas. (žr. pav.14, psl. 189–191)

- ▶ **Jei su siurbliu neišvengiamai reikia dirbti drėgnoje aplinkoje, naudokite nuotėkio srovės apsauginį jungiklį.** Naudojant nuotėkio srovės apsauginį jungiklį sumažėja elektros smūgio pavojus.
- ▶ **Prijunkite siurbli prire tikamai įžeminto maitinimo tinklo.** Kištukinis lizdas ir ilginamasis laidas turi būti su tvarkingu įžeminimu.
- ▶ **Kiekvieną kartą prieš pradėdami naudoti patikrinkite siurbli, laidą ir kištuką.** Jei pastebite pažeidimų, siurblio nenaudokite. Neardykite siurblio patys, dėl jo remonto kreipkitės tik į kvalifikuotą specialistą. Remontuojant siurbli turi būti naudojamos tik originalios at-

sarginės dalys. Pažeisti siurbliai, laidai ir kištukai padidina elektros smūgio pavojų.

- ▶ **Per laidą nepervaziuokite ir jo nesuspauskite.** Netraukite už laido, norėdami iš kištukinio lizdo ištraukti kištuką arba patraukti siurbli. Pažeisti laidai padidina elektros smūgio pavojų.
- ▶ **Prieš atlikdami siurblio reguliavimo, techninės priežiūros ar valymo darbus, keisdami papildomą įrangą ar statydami siurbli sandėliuoti, iš kištukinio lizdo ištraukite kištuką.** Ši atsargos priemonė padės išvengti netyčio siurblio paleidimo.
- ▶ **Pasirūpinkite geru vėdinimu darbo vietoje.**
- ▶ **Siurbli turi remontuoti tik kvalifikuotas specialistas ir naudoti tik originalias atsargines dalis.** Taip galima garantuoti, jog siurblys išliks saugus naudoti.

⚠ ĮSPĖJIMAS Siurblyje yra sveikatai kenksmingų dulkių. Dėl siurblio ištuštinimo ir techninės priežiūros, o taip pat dėl dulkių surinkimo talpos pašalinimo kreipkitės į specialistus. Šiems darbams atlikti būtina atitinkama apsauginė įranga. Nenaudokite siurblio, jei trūksta kokių nors filtravimo sistemos dalių. Priešingu atveju galite pažeisti savo sveikatai.

- ▶ **Prieš pradėdami naudoti patikrinkite, ar siurbimo žarna yra nepriekaištingos būklės.** Tikrindami, siurbimo žarną palikite primontuotą prie siurblio, kad netikėtai neišeitų dulkių. Priešingu atveju, galite įkvėpti dulkių.
- ▶ **Ant siurblio nesėdėkite.** Priešingu atveju siurbli galite pažeisti.
- ▶ **Atsargiai elkitės su maitinimo laidu ir siurbimo žarna.** Priešingu atveju galite sužaloti kitus asmenis.
- ▶ **Neplaukite siurblio tiesiai į jį nukreipta vandens srove.** Į siurblio viršutinę dalį patekęs vanduo padidina elektros smūgio riziką.

Papildomos saugos ir darbo nuorodos





- ▶ **Atkreipkite dėmesį į tinklo įtampą!** Maitinimo šaltinio įtampa turi sutapti su siurblio firminėje lentelėje nurodytais duomenimis.
- ▶ **Prašome išsiaiškinti apie jūsų šalyje galiojančias direktyvas ir įstatymus, reglamentuojančius, kaip elgtis su sveikatai kenksmingomis dulkėmis.**
- ▶ **Kad tausotumėte energiją, siurbli įjunkite tik tada, kai naudosite.**
- ▶ **Norėdami siurbti sausas medžiagas, naudokite dulkių surinkimo maišelį.** Naudojant dulkių surinkimo maišelį, klojytas filtras ilgiau išlieka neužterštas, ilgiau išlaikomas nusiurbimo efektyvumas ir lengviau pašalinamos dulkės.
- ▶ **Prieš pradėdami siurbti skysčius, išimkite dulkių surinkimo maišelį ir ištuštinkite baką.**
- ▶ **Siurblyje įdiegta išpūtimo funkcija.** Panaudoto oro nepūskite į patalpą. Išpūtimo funkciją naudokite tik su švaria žarna. Dulkės gali būti kenksmingos sveikatai.
- ▶ **Baigę siurbti, išimkite klojytą filtrą, kad ant jo nesudarytų pelėsis, ir palaukite, kol jis gerai išdžius; tai labai svarbu, jei vėliau ketinate siurbti sausuoju būdu.**





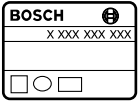











160 | Lietuviškai



- ▶ **Siurbį naudokite tik su įdėtu klostytu filtru.**
- ▶ **Dulkių siurblyje yra integruotas kištukinis lizdas su apsauginiu kontaktu. Prie jo galite prijungti išorinį elektrinį įrankį. Siurblys bus įjungiamas automatiškai, įjungiant prijungtą elektrinį įrankį. Neviršykite maksimalios leistinos prijungto elektrinio įrankio suminės galios.**
- ▶ **Siurbį draudžiama naudoti kaip vandens siurbį.** Siurblys yra skirtas oro ir vandens mišiniui susiurbti.
- ▶ **Baką retkarčiais išvalykite įprastu, neputojančiu valikliu ir palikite išdžiūti.**

Simboliai

Kad skaitydami suprastumėte naudojimo instrukciją, svarbu žinoti žemiau pateiktų simbolių reikšmę. Įsiminkite simbolius ir jų reikšmes. Teisingai suprasdami simbolius galėsite geriau ir saugiau naudotis siurbliu.

Simbolis	Reikšmė
	GAS 20 L SFC: Universalus siurblys
	Gaminio numeris
	⚠ ATSAUGIAI Perskaitykite visas šias saugos nuorodas ir reikalavimus. Jei nepaisysite žemiau pateiktų saugos nuorodų ir reikalavimų, gali trenkti elektros smūgis, kilti gaisras ir galite sunkiai susižaloti arba sužaloti kitus asmenis.
	
	L klasės siurblys pagal IEC/EN 60335-2-69 skirtas sveikatai kenksmingoms dulkiams, kurių ribinė poveikio vertė > 1 mg/m ³ , sausuoju būdu siurbti.
	Nuoroda: Reikalavimai pralaidumo laipsniui (L dulkių klasė) buvo įrodyti tik sausų dulkių siurbimui.
	⚠ ĮSPĖJIMAS Siurblyje yra sveikatai kenksmingų dulkių. Dėl siurblio ištuštinimo ir techninės priežiūros, o taip pat dėl dulkių surinkimo talpos pašalinimo kreipkitės į specialistus. Šiems darbams atlikti būtina atitinkama apsauginė įranga. Nenaudokite siurblio, jei trūksta kokių nors filtravimo sistemos dalių. Priešingu atveju galite pakenkti savo sveikatai.

Simbolis	Reikšmė
	Ant siurblio nesisėskite ir nelipkite
	Prieš pradėdami bet kokius siurblio priežiūros ar remonto darbus, iš kištukinio lizdo ištraukite kištuką
	Dirbkite su klausos apsaugos priemonėmis.
	Dirbkite su apsaugine kauke.
	Judėjimo kryptis
	Reakcijos jėgos kryptis
	Šiam darbo žingsniui panaudokite jėgą.
I	Įjungimas
O	Išjungimas
II	Automatinis nuotolinio įjungimo įtaisas
	Draudžiamas veiksmas
	Leidžiamas veiksmas
	Kitas veiksmas
P₁	Nominali naudojamoji galia
f	Dažnis
	Bako talpa (bruto)
	Talpa neto
	Maks. išretinimas
	Maks. srautas
P →	Nusiurbimo našumas
	Klostyto filtro plotas
L	Siurblio filtro dulkių klasė
	Apsaugos tipas
⊕ / I	Apsaugos klasės I simbolis (su žemimumo laidu)

Simbolis	Reiškė
	Svoris pagal „EPTA-Procedure 01/2003“
	Filtro/siurblio BIA patikros pažymėjimo Nr.
L _{pA}	Garso slėgio lygis
K	Paklaida

Tiekiamas komplektas

Universalus siurblys (žr. 1 pav.)

Visą papildomą įrangą rasite mūsų papildomos įrangos prognoje.

Elektrinio įrankio paskirtis

Siurblys skirtas sveikatai nekenksmingoms medžiagoms ir nedegiams skysčiams susiurbti ir išsiurbti. Jis tinka intensyviam pramoniniam naudojimui, pvz., dirbtuvėse ir pramonės įmonėse.

L klasės siurblys pagal IEC/EN 60335-2-69 leidžiama naudoti tik sveikatai kenksmingoms dulksmoms, kurių ribinė poveikio vertė > 1 mg/m³, susiurbti ir nusiurbti.





Siurblys naudokite tik tada, jei susipažinote su visomis jo funkcijomis ir esate jį visiškai įvaldę arba buvote atitinkamai instruktuoti.

Siurblyje įdiegta pūtimo funkcija, pvz., paviršiams džiovinti. Siurblyje yra kištukinis lizdas su automatinio nuotolinio įjungimo įtaisu, šis lizdas skirtas elektriniam įrankiui su nusiurbimo funkcija prijungti.

Sprogioje aplinkoje siurblys naudoti draudžiama.

Montavimas ir naudojimas

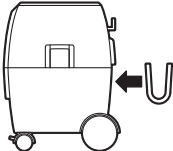
Lentelėje pateikta siurblio montavimo ir naudojimo veiksmų apžvalga. Paveikslėliai reiškia veiksmui skirtus nurodymus. Priklausomai nuo naudojimo atvejo, kombinuojami skirtingi nurodymai. Laikykitės saugos nuorodų.

Veiksmas	Pav.	Atkreipkite dėmesį	Puslapis
Papildomos įrangos išėmimas			177
Žarnos laikiklio montavimas			177

Techniniai duomenys

Gaminio techniniai duomenys pateikti lentelėje, 176 psl. Duomenys galioja tik tada, kai nominalioji įtampa [U] 230 V. Jei įtampa kitokia arba jei naudojamas specialus, tam tikrai šaliai gaminamas modelis, šie duomenys gali skirtis.



Atitikties deklaracija

Atsakingai pareiškiame, kad skyrįje „Techniniai duomenys“ aprašytas gaminys atitinka privalomus Direktyvų 2011/65/ES, 2014/30/ES, 2006/42/EB reikalavimus ir jų pakeitimus bei šiuos standartus: EN 60335-1, EN 60335-2-69.

Techninė byla (2006/42/EB) laikoma:
Robert Bosch GmbH, PT/ETM9,
70764 Leinfelden-Echterdingen, GERMANY

Henk Becker
Executive Vice President
Engineering











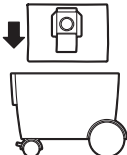

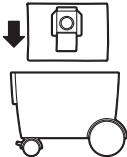

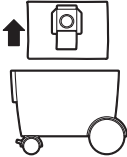
Helmut Heinzelmann
Head of Product Certification
PT/ETM9

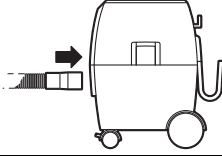

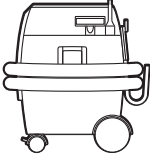

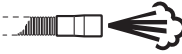
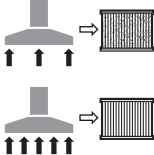

PPA
 i.v. 

Robert Bosch GmbH, Power Tools Division
70764 Leinfelden-Echterdingen, GERMANY
Leinfelden, 29.07.2014

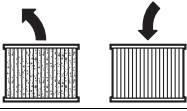
Informacija apie triukšmą

Gaminio matavimų vertės pateiktos lentelėje, 176 psl. Triukšmo emisijos vertės nustatytos pagal EN 60335-2-69.

162 Lietuviškai				
Veiksmas		Pav.	Atkreipkite dėmesį	Puslapis
Dulkių surinkimo maišelio įdėjimas		3		178
Šalinimo maišelio įdėjimas		4		179
Dulkių surinkimo maišelio šalinimas		5	 	179
Žarnos montavimas		6		180
Transportavimo padėtis		7		181
Įjungimas arba išjungimas		8		181
Elektrinio įrankio prijungimas prie siurblio, automatinis nuotolinio įjungimo įtaisas		9		182 – 184
Oro kiekio reguliavimas		10		184
Pūtimo funkcija		11		185
Pusiau automatinis filtro valymas (SFC)		12		186

Veiksmas	Pav.	Atkreipkite dėmesį	Puslapis
Klostyto filtro keitimas		 	187 – 188
Plūduru valymas		 	189 – 191
Papildomos įrangos pasirinkimas	–		192

Triukščių nustatymas

⚠ ĮSPĖJIMAS Jei iš siurblio pradeda tekėti putos ir vanduo, siurblį nedelsdami išjunkite ir ištuštinkite baką. Priešingu atveju galite pažeisti siurblį.

- ▶ Siurblys yra su plūduru. Kai pasiekiamas maksimalus pripildymo aukštis, sumažėja nusiurbimo efektyvumas. Įjungimo-išjungimo jungiklį nustatykite į padėtį „0“ ir ištuštinkite baką.
- ▶ Jei siurbimo jėga tokia didelė, kad prijungtas elektrinis įrankis per stipriai prisisiurbia prie darbinio paviršiaus, reguliuokite oro kiekį.
- ▶ Sumažėjus siurbimo našumui, įjunkite pusiau automatinį filtro valymą.

Priežiūra ir valymas

- ▶ Kad galėtumėte gerai ir saugiai dirbti, pasirūpinkite, kad ventiliacinės angos ir siurblys būtų švarūs.

Bent kartą metuose gamintojas ar įgaliotas asmuo privalo atlikti siurblio techninių savybių, susijusių su dulkių surinkimu, patikrinimą, pvz., ar nepažeistas filtras, ar siurblys sandarus, kaip veikia kontrolinis įtaisas.

L klasės siurblys, kurie buvo užterštoje aplinkoje, reikia nuvalyti iš išorės, taip pat reikia nuvalyti arba apdoroti sandarinamosiomis medžiagomis visas mašinos dalis. Atliekant techninės priežiūros ir remonto darbus visas užterštas dalis, kurių nebegalima tinkamai išvalyti, reikia šalinti. Šias dalis reikia šalinti nepralaidžiuose maišeliuose, laikantis atitinkamų atliekų šalinimo taisyklių.

Jei techninės priežiūros darbus atlieka naudotojas, siurblį reikia išmontuoti, išvalyti ir atlikti techninę priežiūrą, jei ją atliekant nebus keliamas pavojus techninę priežiūrą atliekančiam personalui ar kitiems asmenims. Prieš išmontuojant siurblį reikia išvalyti, kad būtų išvengta galimų pavojų. Patalpa, kurioje išmontuojamas siurblys, turi būti gerai vėdinama. Atliekdami techninės priežiūros darbus dėvėkite asmenines apsaugines priemones. Atlikus techninės priežiūros darbus reikia išvalyti techninės priežiūros zoną.

Jei reikia pakeisti maitinimo laidą, dėl saugumo sumetimų tai turi būti atliekama Bosch įmonėje arba įgaliotose Bosch elektrinių įrankių remonto dirbtuvėse.

Klientų aptarnavimo skyrius ir naudotojų konsultavimo tarnyba

Ieškant informacijos ir užsakant atsargines dalis būtina nurodyti dešimtženklį gaminio užsakymo numerį, esantį siurblio firminėje lentelėje.

Klientų aptarnavimo skyriuje gausite atsakymus į klausimus, susijusius su jūsų gaminio remontu, technine priežiūra bei at-sarginėmis dalimis. Detalios brėžinys ir informaciją apie at-sargines dalis rasite čia:

www.bosch-pt.com

Bosch naudotojų konsultavimo tarnybos specialistai mielai atsakys į klausimus apie mūsų gaminius ir papildomą įrangą.

Lietuva

Bosch įrankių servisas

Informacijos tarnyba: (037) 713350

Įrankių remontas: (037) 713352

Faksas: (037) 713354

El. paštas: service-pt@lv.bosch.com

Šalinimas

Siurblys, papildoma įranga ir pakuotės turi būti ekologiškai utilizuojami.

Neskite siurblių į buitinių atliekų konteinerius!

Tik ES šalims:



Pagal Europos direktyvą 2012/19/ES dėl elektros ir elektroninės įrangos atliekų ir šios direktyvos perkėlimo į nacionalinę teisę aktus, naudoti nebetinkami elektriniai įrankiai turi būti surenkami atskirai ir perdirbami aplinkai nekenksmingu būdu.

Galimi pakeitimai.

إن تطلب الأمر استبدال خط الإمداد، فينبغي أن يتم ذلك من قبل شركة بوش أو من قبل مركز خدمة زبائن وكالة بوش للعدد الكهربائية، لتجنب التعرض للمخاطر.

خدمة الزبائن ومشورة الاستخدام

يرجى ذكر رقم الصنف بالمراتب العشر حسب لائحة طراز الشافطة الخوائية بشكل ضروري عند الاستشارة وعند إرسال طلبيات قطع الغيار.
يجب مركز خدمة الزبائن على أسئلتكم بصدد تصليح وصيانة المنتج وأيضا بما يخص قطع الغيار. يعثر على الرسوم الممددة وعلى المعلومات عن قطع الغيار بموقع:

www.bosch-pt.com

سيكون من دواعي سرور فرقة مشورة الاستخدام بشركة بوش أن تساعدكم بخصوص الأسئلة عن منتجاتنا وتوابعها. يرجى التوجه إلى التاجر المختص بما يتعلّق بأمر الضمان والتصليح وتأمين قطع الغيار.

التخلص من العدة الكهربائية

يجب التخلص من الشافطة الخوائية والتوابع والتغليظ بطريقة منصفة بالبيئة عن طريق النفايات القابلة لإعادة التصنيع.









لا ترم الشافطة الخوائية في النفايات المنزلية!

لدول الاتحاد الأوروبي فقط:

فحسب التوجيه الأوروبي 2012/19/EU
بصدد الأجهزة الكهربائية والإلكترونية
القديمة وتطبيقه ضمن القانون المحلي،
ينبغي جمع وفصل العدد الكهربائية التي
لم تعد صالحة للاستعمال والتخلص منها
لمركز يقوم بإعادة استعمالها بطريقة
منصفة بالبيئة.

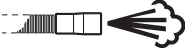
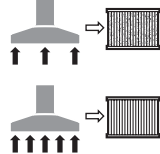

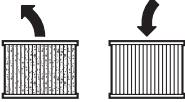
نحتفظ بحق إدخال التعديلات.

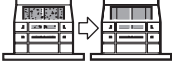
الصفحة	يراعى ما يلي	الصورة	هدف العمل
181		8	 التشغيل والإطفاء
184-182		9	 وصل العدة الكهربائية بالشافطة، آلية الادارة عن بعد
184		10	 التحكم بكمية الهواء
185		11	 وظيفة النفخ
186		12	 آلية تنظيف المرشح النصف آلية (SFC)
188-187	 	13	 استبدال مرشح الطيات
191-189	 	14	 تنظيف العوامة
192		-	اختيار التوابع

الصيانة والتنظيف

◀ حافظ على نظافة الشافطة الخوائية وشقوق التهوية للعمل بشكل جيد وآمن.

ينبغي إجراء عملية اختبار فنية للغبار من قبل المنتج أو من قبل شخص مؤهل مرة واحدة في السنة على الأقل بصدد، تلف المرشح مثلاً أو عزل الشافطة أو سلامة عمل نظام التحكم.

ينبغي تنظيف السطوح الخارجية وجميع أجزاء الآلة بواسطة مادة عازلة بشافطات الصنف L التي تواجدت في مكان متسخ. ينبغي التخلص من جميع الأجزاء المتسخة التي لا يمكن تنظيفها بطريقة مرضية أثناء تنفيذ أعمال الصيانة والتصلية. ينبغي التخلص من هذه الأجزاء داخل أكياس كتيمة حسب الأحكام السارية بصدد التخلص من هذه النفايات.

لكي يتم صيانة الشافطة من قبل المستخدم ينبغي أن يتم فكها وتنظيفها وصيانتها إلى المد الجائر دون تشكيل أي خطر على القائم بالصيانة أو على غيره من الأشخاص. ينبغي تنظيف الشافطة قبل فكها لتجنب الأخطار المحتملة. يجب تهوية المحجرة التي تتم بها أعمال الصيانة بشكل جيد. ارتد عتاد وقاية شخصي أثناء القيام بأعمال الصيانة. ينبغي تنظيف المحجرة التي تمّت بها أعمال الصيانة بعد إنها أعمال الصيانة.

البحث عن الخلل

⚠ تحذير اطمئ الشافطة الخوائية فوراً في حال تسرب الرغوة أو الماء وأفرغ الوعاء. قد يتم إتلاف الشافطة الخوائية إن لم تفعل ذلك.

◀ لقد تم تجهيز الشافطة الخوائية بعوامة. تخفّف قدرة الشفط عند التوصل إلى ارتفاع التعبئة الأقصى. اقلب مفتاح التشغيل والإطفاء إلى المركز "*" وأفرغ الوعاء.

◀ إن كانت قوة الشفط كبيرة لدرجة تؤدي بها إلى التماق العدة الكهربائية الموصولة بالشافطة بسطح العمل بقوة مص زائدة، فينبغي أن تقوم بتعديل كمية الهواء.









◀ شغل عملية تنظيف المرشح النصف آلية عند تراجع قدرة الشفط.

معلومات عن الضجيج

ذكرت قيم القياسات لهذا المنتج بالقائمة على الصفحة 176.
قيم انبعاث الضوضاء محتسبة تبعاً للمعيار EN 60335-2-69.

التركيب والتشغيل

يعرض الجدول التالي أهداف العمل لتركيب وتشغيل الشافطة الخوائية. تعرض تعليمات أهداف العمل في الصورة المذكورة. تتطلب استخدامات معينة تطبيق مجموعة من التعليمات بأن واحد. تراعى ملاحظات الأمان.

الصفحة	يراعى ما يلي	الصورة	هدف العمل
177		1	فك التوابع
177		2	تركيب حامل الخرطوم
178		3	تركيب كيس الغبار
179		4	تركيب كيس التصريف
179	 	5	التخلص من كيس الغبار
180		6	تركيب الخرطوم
181		7	وضع النقل

نطاق التوريد

شافطة خوائية عامة الأغراض (راجع الصورة 1)
يعثر على التوابع الكاملة في برنامجنا للتوابع.

الاستعمال المخصص

لقد خصصت الشافطة الخوائية لشفط ومص المواد الغير مضره بالصحة والسوائل الغير قابلة للاحتراق. وهي صالحة للاستعمال الشديدي في المجالات الحرفية، مثلا الحرف اليدوية والصناعية والورشات.

يسمى باستخدام الشافطات من فئة الغبار L حسب IEC/EN60335-2:69 فقط لشفط ومص الأغبرة المضره بالصحة بقيمة تعرض حدية < 1 مغ/م³.

استخدم الشافطة فقط إن كنت تستطيع أن تقدر جميع وظائفها بشكل كامل وأن تطبيقها دون تقييد أو إن كنت قد استلمت التعليمات الموافقة.

تمتاز الشافطة بوظيفة النفخ، لتجفيف السطوح مثلا. تمتاز الشافطة بمقبس مزود بآلية الإدارة عن بعد لوصل عدة كهربائية مجهزة بوظيفة الشفط.

لا يجوز أساسا استخدام الشافطة الخوائية في الحجرات المعرضة لخطر الانفجار.

البيانات الفنية

ذكرت البيانات الفنية لهذا المنتج بالقائمة على الصفحة 176.

القيم سارية المفعول لجهدي اسمي [U] بمقدار 230 فولط. قد تتفاوت هذه القيم عندما يختلف الجهد عن ذلك أو بطرازات خاصة ببلدان معينة.

تصريح التوافق CE

نقر على مسؤوليتنا الخاصة أن المنتج المشروع تمت "البيانات الفنية" متوافق مع جميع المقررات ذات الصلة الخاصة بالمواصفات الخاصة بالمواصفات 2006/42/EC, 2014/30/EU, 2011/65/EU بما في ذلك التعديلات التي طرأت عليها ومتوافق مع المعايير التالية:

EN 60335-1, EN 60335-2:69

الأوراق الفنية لدى (2006/42/EC):

Robert Bosch GmbH, PT/ETM9

70764 Leinfelden-Echterdingen, GERMANY

Henk Becker Helmut Heinzelmann
Senior Vice President Head of Product Certification
Engineering PT/ETM9

PPA.
Henk Becker i.v. *H. Heinzelmann*

Robert Bosch GmbH, Power Tools Division
70764 Leinfelden-Echterdingen, GERMANY
Leinfelden, 29.07.2014

الرمز	المعنى
	ارتد قناع للوقاية من الغبار.
	اتجاه الحركة
	جهة رد الفعل
	استخدم القوة بخطوة العمل هذه.
I	التشغيل
O	الإطفاء
II	آلية الإدارة عن بعد
	عمل ممنوع
	عمل مسموح
	خطوة العمل التالية
P_1	القدرة الاسمية المقنية
f	التردد
	سعة الوعاء (الإجمالية)
	السعة الصافية
	ضغط التفريغ الأقصى
	كمية التدفق القصوى
P	قدرة الشفط
A	مساحة مرشح الطيات
L	صنف مرشح غبار الشافطة
	نوع الوقاية
	رمز لفئة الوقاية I (مع ناقل وائلي)
	الوزن حسب EPTA-Procedure 01/2003
	رقم شهادة اختبار BIA للمرشح / الشافطة
	مستوى ضغط الصوت
	التفاوت
L_{pA}	
K	



الرموز

قد تكون الرموز التالية ذات أهمية من أجل قراءة وفهم تعليمات التشغيل. يرجى حفظ الرموز ومعناها. يساعدك تفسير الرموز بشكل صحيح على استعمال الشافطة بطريقة أفضل وأكثر أماناً.

الرمز

المعنى
:GAS 20 L SFC
شافطة خوائية عامة الأغراض



رقم الصنف

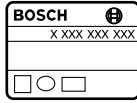

⚠️ احتس

اقرأ جميع الملاحظات التحذيرية والتعليمات. إن ارتكاب الأخطاء عند تطبيق الملاحظات التحذيرية والتعليمات قد يؤدي إلى الصدمات الكهربائية، إلى نشوب الحرائق و/أو الإصابة بجروح خطيرة.



شافطة من فئة الغبار L حسب IEC/EN60335-2-69 من أجل الشفط الجاف للأغبرة المضرة بالصحة بقيمة تعرض حدية < 1 مغ/م³
ملاحظة: لقد تم إثبات متطلبات درجة النفوذ (فئة الأغبرة L) فقط بالنسبة للشفط الجاف.



⚠️ تحذير

أغبرة مضرة بالصحة. اسمح فقط للعمال المتخصصين أن يقوموا بإجراءات التفريغ والصيانة، بما فيه تصريف وترحيل وعاء تجميع الغبار. يتطلب ذلك عتاد وقاية ملائم. لا تستخدم الشافطة بلا نظام الترشيح الكامل. ستعرض صحتك للخطر إن لم تتقيد بذلك.

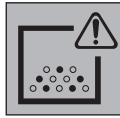

لا تستخدم الشافطة للجلوس أو الوقوف عليها



اسحب قابس الشبكة الكهربائية من المقبس قبل إجراء أي تعديل على الشافطة



ارتد واقية سمع.



⚠️ تحذير

تحتوي الشافطة على أغبرة مضرة بالصحة. اسمح فقط للعمال المتخصصين أن يقوموا بإجراءات التفريغ والصيانة، بما فيه تصريف وترحيل وعاء تجميع الغبار. يتطلب ذلك عتاد وقاية ملائم. لا تستخدم الشافطة بلا نظام الترشيح الكامل. ستعرض صحتك للخطر إن لم تتقيد بذلك.

⚠️ احرص سلامة خرطوم الشفط قبل التشغيل. اترك خرطوم الشفط مركباً بالشافطة أثناء ذلك حتى لا يخرج الغبار بشكل غير مقصود. قد تتنفس الغبار إن لم تفعل ذلك.

⚠️ لا تستخدم الشافطة الخوائية كوسيلة جلوس. قد تتلف الشافطة الخوائية.

⚠️ استخدم كبل الشبكة الكهربائية وخرطوم الشفط بعناية. قد تعرض بهما الآخرين للخطر.

⚠️ لا تنظف الشافطة الخوائية بواسطة شعاع ماء موجه بشكل مباشر. إن تسرب الماء إلى القطعة العلوية للشافطة يزيد من خطر الصدمات الكهربائية.

ملاحظات أمان وعمل إضافية

⚠️ انتبه إلى جهد الشبكة الكهربائية! يجب أن يتطابق جهد منبع التيار مع المعلومات المذكورة على لائحة طراز الشافطة الخوائية.

⚠️ يرجى الاستعلام عن الأحكام/القوانين السارية بصدد التعامل بالأغبرة المضرة بالصحة في بلدك.

⚠️ شغل الشافطة فقط عندما تستخدمها، من أجل توفير الطاقة.

⚠️ يفضل تلقيم كيس الغبار من أجل الشفط الجاف. عندما يتم استخدام كيس الغبار يبقى مرشح الطيات خاليا لفترة أطول وتبقى قدرة الشفط محفوظة لمدة أطول ويسهل التخلص من الغبار.

⚠️ فك كيس الغبار وأفرغ الوعاء قبل إجراء الشفط الرطب.

⚠️ لقد تم تزويد الشافطة بوظيفة نفخ. لا تنفخ الهواء العادم إلى الهواء الطلق. استخدم وظيفة النفخ فقط بالاتصال مع خرطوم نظيف. قد تكون الأغبرة مضرة بالصحة.

⚠️ انزع مرشح الطيات بعد إنهاء عملية الشفط لتجنب تشكل العفونة واسمح له أن يجف بشكل جيد، ولا سيما قبل استعماله للشفط الجاف.

⚠️ استخدم الشافطة فقط إن كنت قد ركبت مرشح الطيات.

⚠️ لقد تم تركيب مقبس وقاية مؤرض بالشافطة الخوائية. يمكنك أن تربط به عدة كهربائية أخرى. يتم إدارة الشافطة الخوائية بشكل آلي عبر العدة الكهربائية الموصولة به. تراعى قدرة الوصل العظمى المسموحة بالعدة الكهربائية الموصولة.

⚠️ لا يجوز استخدام الشافطة الخوائية كمضخة ماء. لقد خصصت الشافطة الخوائية لشفط مزيج الهواء والماء.

⚠️ امسح الوعاء من وقت لآخر بواسطة مواد تنظيفية متداولة غير حاكة واتركه ليجف.

عربي

تعليمات الأمان



اقرأ جميع الملاحظات التحذيرية والتعليمات. إن ارتكاب الأخطاء عند تطبيق الملاحظات التحذيرية والتعليمات قد يؤدي إلى الصدمات الكهربائية، إلى نشوب الحرائق و/أو الإصابة بجرع خطيرة.

احتفظ بهذه التعليمات بشكل جيد.

◀ هذه الشافطة ليست مخصصة لاستخدام الأطفال والأشخاص الذين يعانون من نقص في القدرات البدنية أو الحسية أو العقلية أو ليست لديهم الخبرة والدراية. يمكن استخدام هذه الشافطة من قبل الأطفال من 8 سنوات فأكثر، بالإضافة للأشخاص الذين يعانون من نقص في القدرات البدنية أو الحسية أو العقلية أو الذين ليست لديهم الدراية والمعرفة، في حالة الإشراف عليهم من قبل شخص مسؤول عن سلامتهم أو إذا تم إرشادهم إلى كيفية التعامل الأمان مع هذه الشافطة، وإلى الأخطار المرتبطة بها. وإلا فسيكون هناك خطر نتيجة للاستخدام بشكل خاطئ وقد يتعرضون لإصابات.

◀ راقب الأطفال. ستضمن

بذلك بأن الأطفال لن يلعبوا بالشافطة.

◀ لا يجوز أن يتم تنظيف أو صيانة الشافطة من قبل الأطفال بلا مراقبة.

◀ لا تشطف أغبرة خشب الزان أو السنديان وأغبرة الحجر والأسبستوس. تعتبر هذه المواد مسببة للسرطان.

تحذير استخدم الشافطة فقط إن كنت تملك معلومات كافية عن كيفية استخدام

الشافطة وعن المواد المرغوب شطفها وعن طريقة التخلص منها بطريقة آمنة. إن التدريب الدقيق يقلل أخطاء الاستعمال والإصابات.

تحذير تصلح الشافطة الخوائية لشطف المواد الصلبة. وعند اتخاذ الإجراءات المناسبة أيضا

لشطف المواد السائلة. إن تسرب السوائل يزيد من خطر الصدمات الكهربائية.

◀ لا تشطف السوائل القابلة للاحتراق أو الانفجار بواسطة الشافطة الخوائية، مثلا البنزين، الزيت، الكحول أو المواد الممعة. لا تشطف الأغبرة الساخنة أو المشتعلة. لا تستخدم الشافطة الخوائية في المجرات المعرضة لخطر الانفجار. إن الأغبرة أو الأبخرة أو السوائل قد تشتعل أو تنفجر.

تحذير استخدم المقبس فقط للغايات المحددة في تعليمات التشغيل.

تحذير اطفئ الشافطة الخوائية فوراً في حال تسرب الرغوة أو الماء وأفرغ الوعاء. قد يتم إتلاف الشافطة الخوائية إن لم تفعل ذلك.

انتبه يسمح باستخدام وتخزين الشافطة الخوائية في الجرات الداخلية فقط. إن تسرب الأمطار أو الماء إلى القطعة العلوية للشافطة يزيد من خطر الصدمات الكهربائية.

انتبه نظف العوامة بشكل منتظم، وافحصها عما إن كانت تالفة. عدم التقيد بذلك قد يخل بوظيفتها. (راجع الصورة 14، صفحة 189-191)

◀ إن لم يكن بالإمكان تجنب تشغيل الشافطة في الأجواء الرطبة، فاستخدم مفتاح للوقاية من التيار المتخلف. إن استخدام مفتاح للوقاية من التيار المتخلف يقلل خطر الصدمات الكهربائية.

◀ صل الشافطة بشبكة كهربائية تم تأريضها بشكل نظامي. يجب أن يحتوي المقبس وكبل التمديد على ناقل وقاتي يعمل بشكل سليم.

◀ افحص الشافطة الخوائية والكبل والقابس قبل كل استعمال. لا تستخدم الشافطة في حال اكتشاف الخلل. لا تفتح الشافطة الخوائية بنفسك واسمح بتصلب الشافطة فقط من قبل العمال المتخصصين و فقط باستعمال قطع الغيار الأصلية. إن الشافطة الخوائية والكبل والقوالب التالفة تزيد من خطر حدوث الصدمات الكهربائية.

◀ لا تعبر الكبل بواسطة السيارة. لا تسحب الكبل لسحب القابس من المقبس أو لتحريك الشافطة الخوائية. إن الكبلات التالفة تزيد من خطر الصدمات كهربائية.

◀ اسحب القابس من المقبس قبل صيانة أو تنظيف الشافطة، وعند ضبط الجهاز أو استبدال قطع التوابع أو ركن الشافطة. إن إجراءات الامتزاز هذه تمنع بدء تشغيل الشافطة بشكل غير مقصود.

◀ آمن تهوية جيدة في مكان العمل.

◀ اسمح بتصلب الشافطة فقط من قبل العمال المتخصصين و فقط باستعمال قطع الغيار الأصلية. يؤمن ذلك المحافظة على أمان الشافطة.

خدمات پس از فروش و مشاوره با مشتریان

برای هرگونه سؤال و یا سفارش ابزار یدکی و متعلقات، حتماً شماره فنی ده رقمی کالا را مطابق برچسب روی چاروبرقی اطلاع دهید.

دفتر خدمات پس از فروش به سئوالات شما در باره تعمیرات، سرویس و همچنین قطعات یدکی و متعلقات پاسخ خواهد داد. تصاویر و اطلاعات در باره قطعات یدکی و متعلقات را میتوانید در سایت نامبرده زیر جستجو نمایید:

www.bosch-pt.com

تیم مشاور خدمات پس از فروش شرکت بوش با کمال میل به سئوالات شما در باره خرید، طرز استفاده و تنظیم محصولات و متعلقات پاسخ میدهد.
برای استفاده از گارانتی، تعمیر دستگاه و تهیه ابزار یدکی فقط به افراد متخصص مراجعه کنید.

از رده خارج کردن دستگاه

چارو برقی، متعلقات و بسته بندی آن، باید طبق مقررات حفظ محیط زیست از رده خارج و بازیافت شوند.

چاروبرقی را داخل زباله دان خانگی نیندازید!

فقط برای کشورهای عضو اتحادیه اروپا:

طبق آئین نامه و دستورالعمل اروپائی 2012/19/EU در باره دستگاههای کهنه الکتریکی و الکترونیکی و تبدیل آن به حق ملی، باید ابزارهای برقی غیر قابل استفاده را جداگانه جمع آوری کرد و نسبت به بازیافت مناسب با محیط زیست اقدام بعمل آورد.



حق هرگونه تغییری محفوظ است.

نوع عملکرد	تصویر	توجه کنید	صفحه
نمونه روشن و خاموش کردن			181
اتصال ابزار برقی به جاروبرقی، اتوماتیک از راه دور			184-182
تنظیم مقدار هوا			184
عملکرد دمش			185
تصفیه اتوماتیک سه گانه فیلتر (SFC)			186
تعویض فیلتر			188-187
تمیز کردن شناور			191-189
نمونه انتخاب متعلقات			192

جاروبرقی را حداقل یک بار در سال از طریق شرکت یا به کمک افراد متخصص از نظر فنی کنترل کنید، مثلاً از نظر آسیب دیدگی فیلتر، کپ بودن جاروبرقی و عملکرد واحد کنترل.

در مورد جاروبرقی های کلاس L که در محیط آلوده بوده اند بایستی قسمت بیرونی و همه قسمت های مکانیکی را تمیز کرد و یا آنها را با مواد آب بندی بکار برد. هنگام انجام سرویس یا تعمیر بایستی همه قسمت های کثیف را که بخوبی تمیز نمی شوند، دفع کرد. این قسمت ها را باید در پاکت های غیر قابل نفوذ و با تطابق با مقررات معتبر جهت از دفع اینگونه زباله ها از رده خارج کرد.

چنانچه در صورت امکان سرویس توسط کاربر انجام می گردد، بایستی جاروبرقی از هم باز، تمیز و سرویس شود، بدون اینکه در حین کار خطری متوجه پرسنل سرویس یا اشخاص دیگر شود. قبل از باز کردن بایستی جاروبرقی را تمیز کرد تا از بروز خطرات ممکن جلوگیری شود. مکانی که در آن جاروبرقی باز می شود، را باید تهویه کرد. هنگام سرویس از تجهیزات ایمنی شخصی استفاده کنید. پس از انجام سرویس بایستی واحد سرویس را تمیز کرد.

در صورت نیاز به یک کابل یوکی برای اتصال به شبکه برق، بایستی به شرکت بوش و یا به نمایندگی مجاز بوش (خدمات پس از فروش) برای ابزار آلات برقی بوش مراجعه کنید تا از بروز خطرات ایمنی جلوگیری بعمل آید.

عیب یابی

هشدار به محض خارج شدن آب یا کف از جاروبرقی، فوراً آن را خاموش و کیسه ی زباله ی آن را خالی کنید. در غیر اینصورت جاروبرقی آسیب می بیند.

◀ جاروبرقی به یک شناور مجهز می باشد. در صورت رسیدن به حداکثر ظرفیت، توان مکش کاهش می یابد. کلید قطع و وصل را در حالت «*» قرار دهید و محفظه را خالی کنید.

◀ در صورتی که قدرت مکش آنقدر زیاد است که دستگاه، سطح کار را بالا می کشد، مقدار هوا را تنظیم کنید.

◀ در صورت کاهش توان مکش، تصفیه اتوماتیک سه گانه فیلتر را فعال کنید.

مراقبت، تعمیر و تمیز کردن دستگاه









◀ جاروبرقی و دریچه ی تهویه را برای کارایی خوب و امن تمیز نگهدارید.

اطلاعات صوتی و مربوط به صدا

مقادیر اندازه گیری شده این دستگاه در جدول صفحه 176 درج شده اند. میزان سطح سر و صدا طبق EN 60335-2-69 محاسبه می شود.

نحوه نصب و کاربرد

جدول زیر موارد استفاده جهت نصب و کاربری جاروبرقی را نشان می دهد. راهنمایی های موارد استفاده در تصویر نشان داده می شود. بنا بر نوع کاربری ترکیبات متفاوتی از راهنمایها ضروری می باشد. به دستورات ایمنی توجه کنید.

صفحه	توجه کنید	تصویر	نوع عملکرد
177		1	جدا کردن متعلقات
177		2	نصب نگهدارنده شلنگ
178		3	قرار دادن کیسه گرد و غبار
179		4	قرار دادن کیسه زباله
179	 	5	برداشتن کیسه گرد و غبار
180		6	نصب شلنگ
181		7	حالت حمل و نقل

محتویات ارسالی

جاروبرقی همه منظوره (رجوع شود به تصویر 1)
لطفاً لیست کامل متعلقات و ملحقات را از فهرست برنامه
متعلقات اقتباس نمائید.

موارد استفاده از دستگاه

جاروبرقی جهت جارو کردن و مکش موادی که برای
سلامتی مضر نیستند و مایعات غیر قابل اشتعال در نظر
گرفته شده است. جاروبرقی جهت استفاده ی صنعتی،
مانند در کارگاه، کارخانه و تعمیرگاه مناسب است.

جاروبرقی گرد و غبار کلاس L بر اساس IEC/EN 60335-2-69
را می توان فقط برای جمع آوری و مکش گرد و غبارهای
مضر برای سلامتی و دارای مقدار غلظت بیشتر از 1 mg/m^3
بکار برد.

تنها وقتی از جاروبرقی استفاده کنید که با تمام کاراییهای
آن آشنا هستید و می توانید بدون محدودیتی آن را بکار
گیرید و یا راهنماییهای مربوطه را دریافت کرده اید.
جاروبرقی دارای عملکرد دمش جهت خشک کردن سطوح
می باشد.

جاروبرقی دارای یک پرز با اتوماتیک از راه دور جهت اتصال
یک ابزار برقی مجهز به سیستم مکش است.
از جاروبرقی کلا در مکانهای دارای خطر انفجار استفاده
نکنید.

مشخصات فنی

ارقام و مشخصات فنی این دستگاه در جدول صفحه 176
درج شده اند.

این اطلاعات برای ولتاژ نامی 230 V [U] ولت می باشند و
در صورت تغییر ولتاژ و یا در کشورهای دیگر می توانند
تغییر کنند.

اظهاریه مطابقت CE

بدینوسیله با قبول مسئولیت انحصاری اظهار میداریم، که
محصول مشروحه تحت ارقام و «مشخصات فنی» با تمام با
استاندارها مدارک فنی
2006/42/EC, 2014/30/EU, 2011/65/EU
به انضمام تغییرات مطابقت دارد و با نورم های زیر برابر
است:

EN 60335-2-69, EN 60335-1

مدارک فنی (2006/42/EC) توسط:

Robert Bosch GmbH, PT/ETM9



70764 Leinfelden-Echterdingen, GERMANY

Henk Becker
Senior Vice President
Engineering

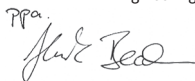
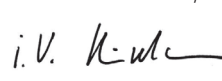
Helmut Heinzelmann
Head of Product Certification
PT/ETM9

TPA.
 i.v. 

Robert Bosch GmbH, Power Tools Division
70764 Leinfelden-Echterdingen, GERMANY
Leinfelden, 29.07.2014

معنی	علامت
مسیر یا جهت حرکت	
مسیر یا جهت عکس العمل	
جهت شروع کار از نیرو استفاده کنید.	
روشن کردن	I
خاموش کردن	O
اتوماتیک از راه دور	II
عملکرد ممنوع و غیر مجاز	
عمل مجاز	
مرحله بعد	
قدرت ورودی نامی	P_1
فرکانس	f
حجم محفظه (ناخالص)	
حجم خالص	
حداکثر خلأ	
حداکثر مقدار ورودی	
ظرفیت و قدرت مکش	P 
مساحت سطح فیلتر	A 
کلاس فیلتر گرد و غبار جاروبرقی	L 
نوع/درجه ایمنی	
علامت ا برای پایه ایمنی (با سیم ایمنی)	
وزن مطابق استاندارد EPTA-Procedure 01/2003	
شماره کیفیت کنترل BIA برای فیلتر/ جاروبرقی	
سطح فشار صوتی	L_{pA}
ضرب خطا (عدم قطعیت)	K

علامت **معنی**

GAS 20 L SFC: جاروبرقی همه منظوره



شماره فنی

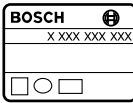

⚠ احتیاط کلیه دستورات ایمنی و راهنمایی ها را مطالعه کنید. اشتباهات ناشی از عدم رعایت این دستورات ایمنی ممکن است باعث برق گرفتگی، سوختگی و یا سایر جراحات های شدید شود.



جاروبرقی گرد و غبار کلاس L بر اساس IEC/EN 60335-2-69 جهت مکش خشک گرد و غبارهای مضر برای سلامتی و دارای مقدار غلظت بیشتر از 1 mg/m^3 تذکر: موارد مربوط به درجه ورود گرد و غبار (کلاس گرد و غبار L) فقط برای مکش خشک مشخص شده اند.



⚠ هشدار جاروبرقی دارای گرد و غبار مضر برای سلامتی است. بگذارید مراحل تخلیه، سرویس به انضمام تخلیه کیسه گرد و غبار زیر نظر افراد متخصص انجام شوند. استفاده از تجهیزات ایمنی لازم است. بدون سیستم فیلتر از جاروبرقی استفاده نکنید. در غیر اینصورت سلامتی تان را به خطر می اندازید.



از جاروبرقی برای نشستن یا پله استفاده نکنید



قبل از هر گونه کار روی جاروبرقی، دو شاخه را از پریز بیرون بکشید



از گوشی ایمنی استفاده کنید.



از ماسک ایمنی تنفس در برابر گرد و غبار استفاده کنید.



- ◀ قبل از راه اندازی از بی عیب بودن لوله ی مکش، اطمینان حاصل نمایید. در حین این کار، لوله ی مکش را جدا نکنید تا از خروج ناخواسته ی گرد و غبار جلوگیری شود. در غیر اینصورت ممکن است، گرد و غبار تنفس کنید.
- ◀ از جاروبرقی برای نشستن استفاده نکنید. این باعث آسیب دیدگی جاروبرقی می شود.
- ◀ کابل برق و لوله ی مکش را با دقت به کار برید. امکان به خطر انداختن اشخاص دیگر وجود دارد.
- ◀ جاروبرقی را به صورت مستقیم با آپاش تمیز نکنید. نفوذ آب به قسمت بالای جاروبرقی خطر برق گرفتگی را افزایش می دهد.

سایر نکات ایمنی و راهنمایی ها در رابطه با نحوه کاربرد

- ◀ به ولتاژ شبکه توجه کنید! ولتاژ منبع جریان برق باید با مقادیر موجود بر روی برچسب جاروبرقی مطابقت داشته باشد.
- ◀ لطفاً از قوانین/مقررات معتبر مربوط به کار با گرد و غبار های مضر برای سلامتی در کشور خود کسب اطلاع کنید.
- ◀ جهت صرفه جویی در انرژی، جارو برقی را فقط وقتی روشن کنید که می خواهید از آن استفاده کنید.
- ◀ برای مکش خشک باید یک کیسه زباله را جا بزنید. با استفاده از یک کیسه زباله، فیلتر مدت زیادی خالی می ماند، قدرت و ظرفیت مکش ثابت می ماند و خالی کردن گرد و غبار آسان تر می شود.
- ◀ قبل از مکش مرطوب، کیسه زباله را درآورید و محفظه را خالی کنید.
- ◀ جاروبرقی مجهز به سیستم خروج هوا می باشد. هوا را در محوطه باز خارج نکنید. سیستم خروج هوا را تنها با یک شلنگ تمیز بکار برید. گرد و غبار می توانند برای سلامتی مضر باشند.
- ◀ پس از کار، فیلتر را جهت جلوگیری از یکپزدگی درآورید و بگذارید که خوب خشک شود؛ بخصوص قبل از استفاده آن برای مکش خشک.
- ◀ جاروبرقی را تنها با فیلتر نصب شده بکار برید.
- ◀ در جاروبرقی یک پریز با ایمنی اتصال تعبیه شده است. شما می توانید یک وسیله ی برقی جانبی را به آن وصل نمایید. جاروبرقی از طریق وسیله ی برقی متصل شده به طور خودکار راه اندازی می شود. به حداکثر ظرفیت اتصال مجاز وسیله ی برقی وصل شده توجه نمایید.
- ◀ از جارو برقی به عنوان پمپ آب استفاده نکنید. جارو برقی برای مکش مخلوط آب و هوا در نظر گرفته شده است.
- ◀ محفظه را گاه به گاه با مواد تمیز کننده ی رایج و نه ساینده بشویید و بگذارید خشک شود.

علامت ها

علامتهای ذیل برای استفاده از جاروبرقی مهم می باشند. لطفاً این علائم و معانی آنها را به خاطر بسپارید. فهم درست این علائم به شما جهت استفاده ی درست و ایمن از جاروبرقی کمک می کند.

فارسی



راهنمائی های ایمنی

کلیه دستورات ایمنی و راهنمائی ها را مطالعه کنید. اشتباهات ناشی از عدم رعایت این دستورات ایمنی ممکن است باعث برق گرفتگی، سوختگی و یا سایر جراحات های شدید شود.

این هشدارها و راهنمائی ها را خوب نگهداری کنید.

این جاروبرقی برای استفاده ی

کودکان و سایر افراد دارای

کاستیهای روحی و جسمی یا

بدون تجربه یا دانش، مناسب

نیست. کودکان بالای 8 سال و

سایر افراد دارای کاستیهای

روحی و جسمی یا بدون تجربه

یا آشنایی که نمی توانند

جاروبرقی را با اطمینان بکار

برند، می توانند از جاروبرقی با

نظارت یا توجیه روش کاربری و

خطرات ممکن بوسیله یک فرد

مسئول استفاده کنند. در

غیر اینصورت خطر بروز جراحات یا

اشتباه در کاربری وجود دارد.

مراقب کودکان باشید. اینگونه

مطمئن می شوید که کودکان با

جاروبرقی بازی نمی کنند.

کودکان نباید جاروبرقی را

بدون نظارت تمیز یا سرویس

کنند.

از جارو کردن گرد و غبار چوب درخت بلوط و راش،

گرد و غبار سنگ و آزبست خودداری کنید. این مواد

سرطان زا هستند.

هشدار تنها وقتی از جاروبرقی استفاده کنید که

با تمام کاراییهای آن در مورد مواد

قابل جارو کردن آشنا هستید و می توانید بدون

محدودیتی آن را بکار گیرید و یا راهنماییهای مربوطه را

دریافت کرده اید. بکارگیری دقیق راهنماییها، استفاده

اشتباه و بروز جراحات را کاهش می دهد.

هشدار

جاروبرقی برای جارو کردن مواد خشک و

مکش مایعات با رعایت اقدامات مربوط،

مناسب می باشد. نفوذ مایعات، خطر شوک الکتریکی را

افزایش می دهد.

از جارو کردن مایعات آتشنا یا قابل انفجار مانند

بنزین، روغن، الکل و مواد حلال خودداری کنید. گرد

و غبارهای داغ و در حال اشتعال را جارو نکنید. از

جاروبرقی در مکانهای دارای خطر انفجار استفاده

نکنید. گرد و غبارها، بخارها و مایعات می توانند آتش

گرفته و یا منفجر شوند.

هشدار

از پرز تنها برای موارد منظور در دفترچه

ی راهنما استفاده نمایید.

هشدار

به محض خارج شدن آب یا کف از

جاروبرقی، فوراً آن را خاموش و کیسه ی

زباله ی آن را خالی کنید. در غیر اینصورت جاروبرقی آسیب

می بیند.

توجه

جاروبرقی باید در مکانهای داخلی استفاده

و نگهداری شود. نفوذ آب به قسمت بالای

جاروبرقی خطر برق گرفتگی را افزایش می دهد.

توجه

شناور را مرتب تمیز کنید و آن را از نظر

آسیب دیدگی کنترل نمایید. در غیر اینصورت

کارایی دستگاه دچار اختلال می گردد.

(رجوع شود به 14، صفحه 189-191)

چنانچه استفاده از جاروبرقی در مکانهای مرطوب

اجتناب ناپذیر است، از کلید حفاظتی جریان خطا

استفاده نمایید. استفاده از کلید حفاظتی جریان خطا،

خطر برق گرفتگی را کاهش می دهد.

جاروبرقی را به شبکه ی برق مجهز به ارت وصل کنید.

پریز و کابل رابط باید دارای حفاظ ارت مؤثر باشند.

پیش از هر بار استفاده، جاروبرقی، کابل و دوشاخه

آن را کنترل کنید. از جاروبرقی در صورت تشخیص

آسیب دیدگی استفاده نکنید. جاروبرقی را خودتان

باز نکنید و آن را جهت تعمیر به متخصصین مجرب و

تنها با استفاده از لوازم یدکی اصل بسپارید. کابل،

دوشاخه و کلید آسیب دیده، خطر برق گرفتگی را

افزایش می دهند.

کابل را زیر فشار له نکنید. از کابل جهت بیرون

کشیدن دوشاخه از پریز و یا حرکت دادن جاروبرقی

استفاده نکنید. کابلهای آسیب دیده، خطر برق گرفتگی

را افزایش می دهند.

قبل از انجام تنظیمات، تعویض متعلقات، سرویس

و تمیز کردن یا کنار گذاشتن جاروبرقی، دوشاخه را

از پریز بیرون بکشید. این اقدامات احتیاطی از به کار

افتادن ناخواسته ی جاروبرقی جلوگیری می کند.

مراقب باشید که محل کار شما از تهویه کافی

برخوردار باشد.

جاروبرقی را جهت تعمیر به افراد متخصص با لوازم

یدکی اصل بسپارید. اینگونه ایمنی جاروبرقی تضمین

هشدار

جاروبرقی دارای گرد و غبار مضر برای

سلامتی است. بگذارید مراحل تخلیه،

سرویس به انضمام تخلیه کیسه گرد و غبار زیر نظر









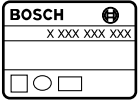

افراد متخصص انجام شوند. استفاده از تجهیزات ایمنی

لازم است. بدون سیستم فیلتر از جاروبرقی استفاده

نکنید. در غیر اینصورت سلامتی تان را به خطر می اندازید.

176 |

GAS 20 L SFC

			3 601 J7B 0..
P_1	W		1 200
f	Hz		50/60
	l		19
	l		15
	hPa		215
	m ³ /h		223
P 	W		245
	cm ²		2 800
			L
			IP X4
	kg		6,4
			200420973/6210
L_{pA}	dB(A)		71
K	dB		2

1

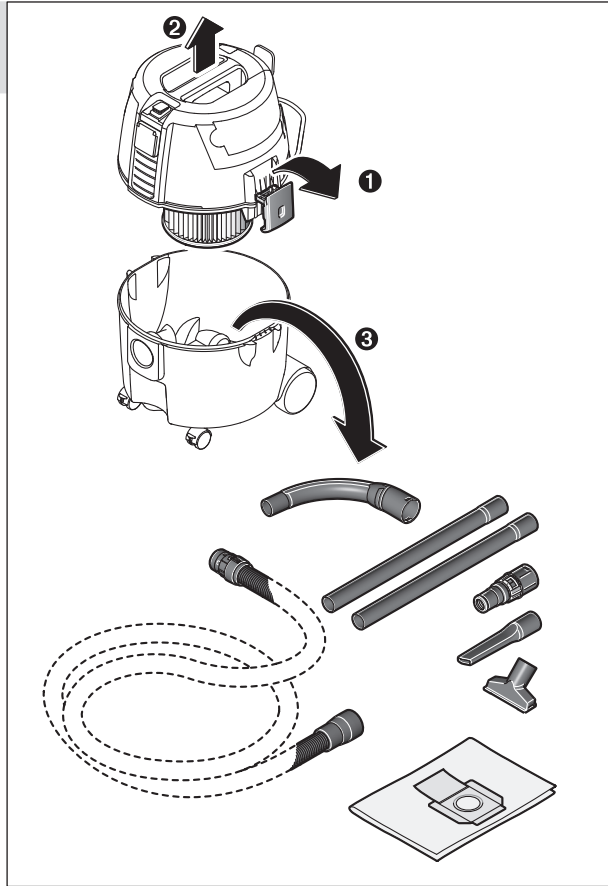
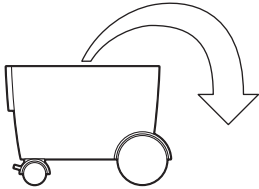

2

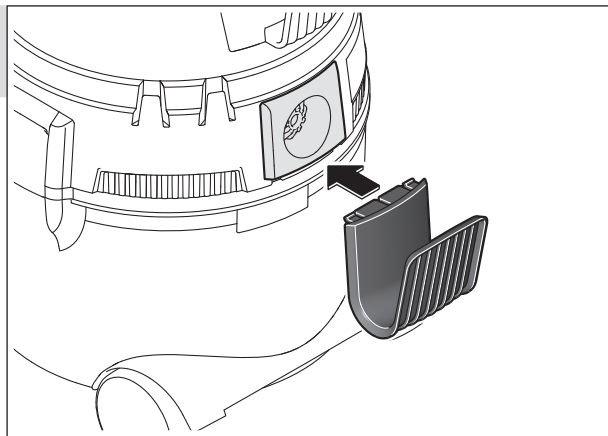
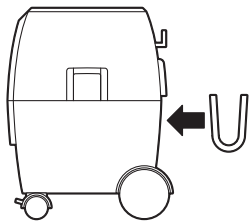

3

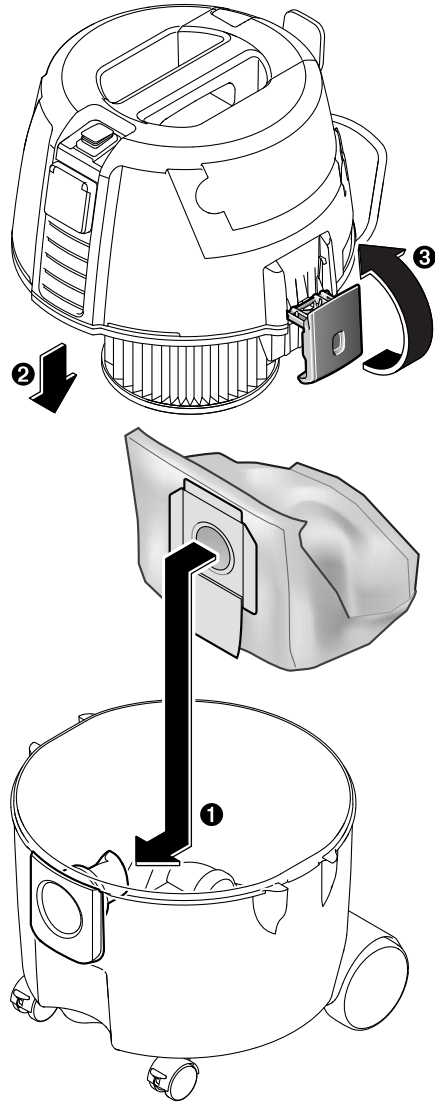
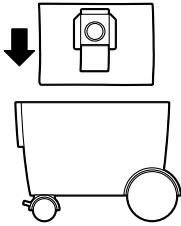

4

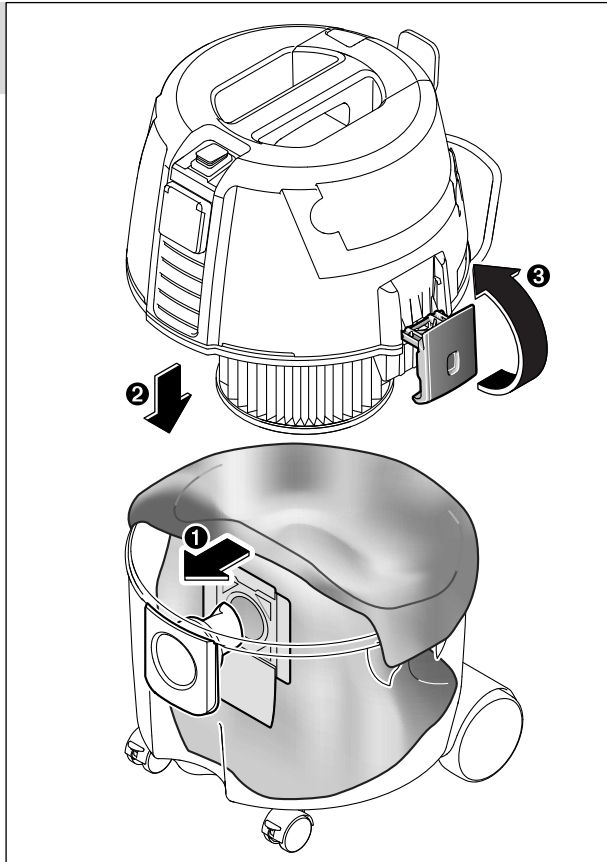
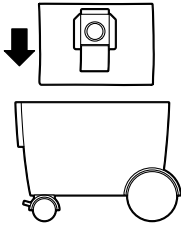

5

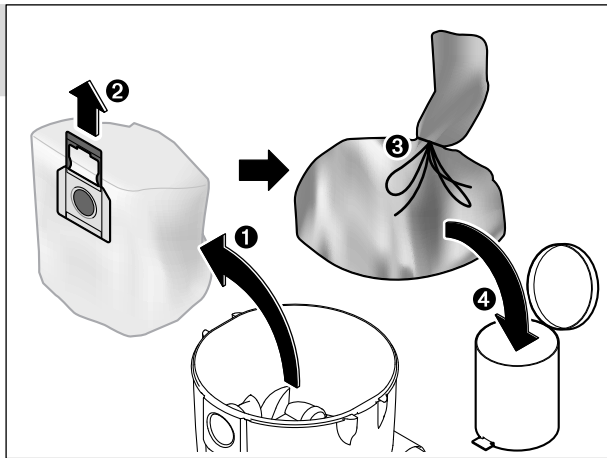
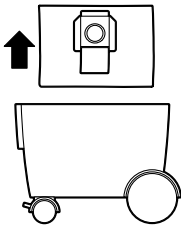

6

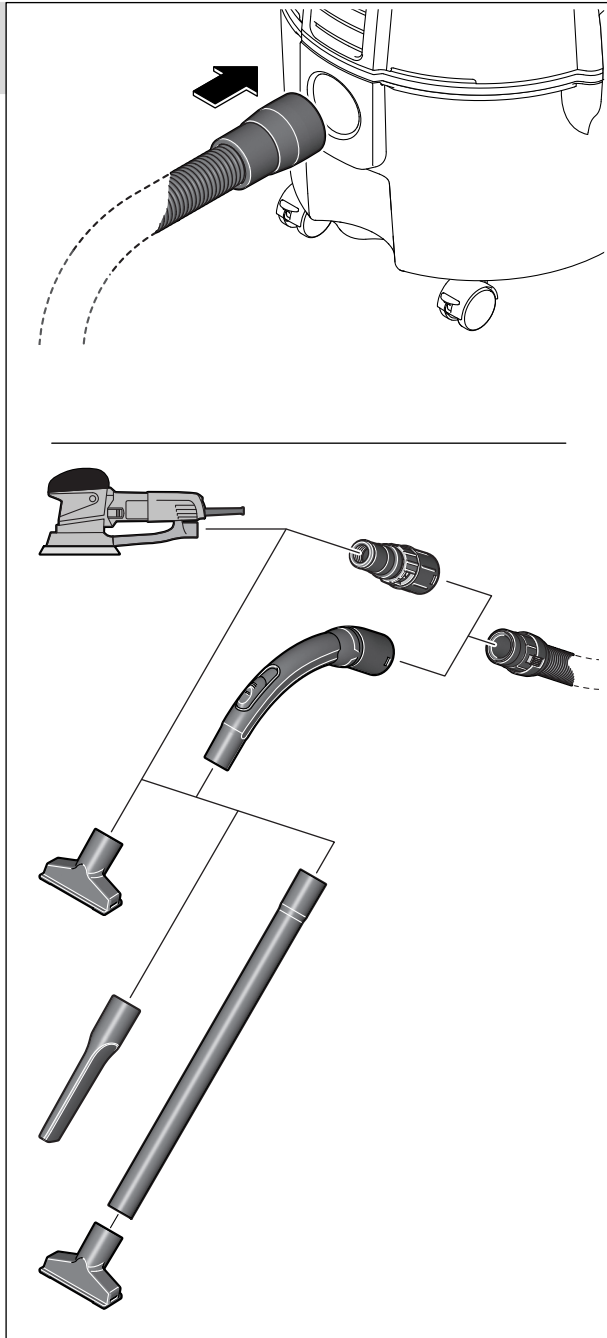
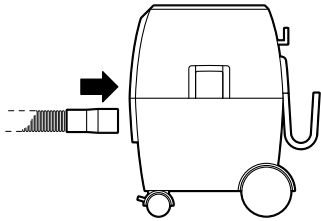

7

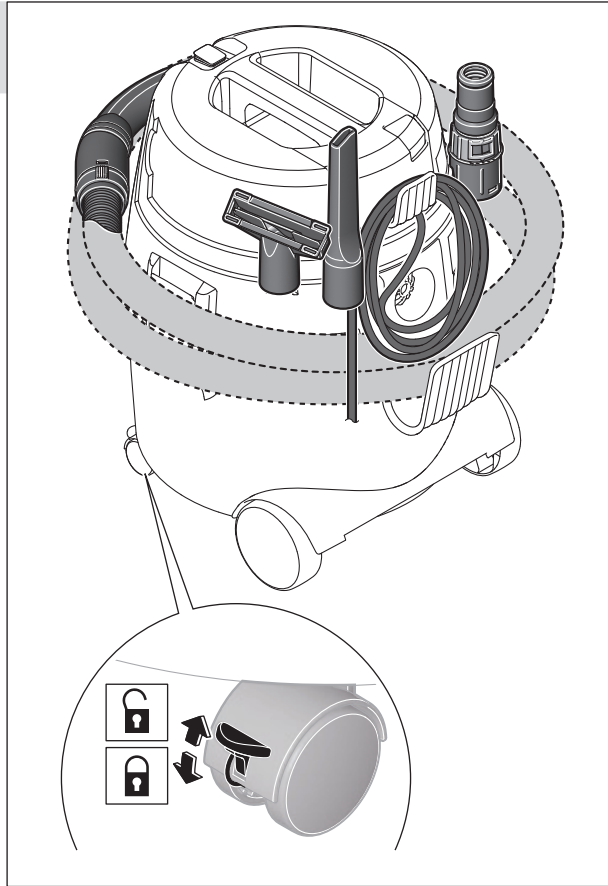
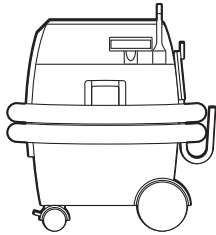

8

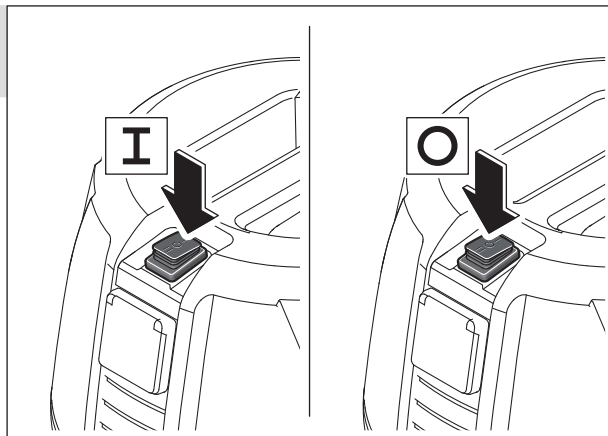

9



II

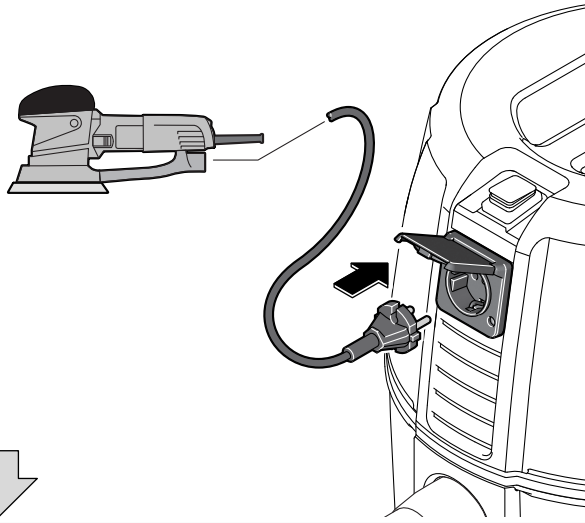
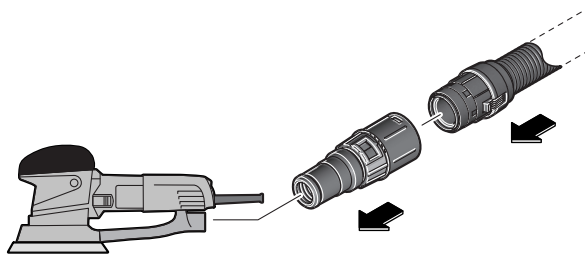
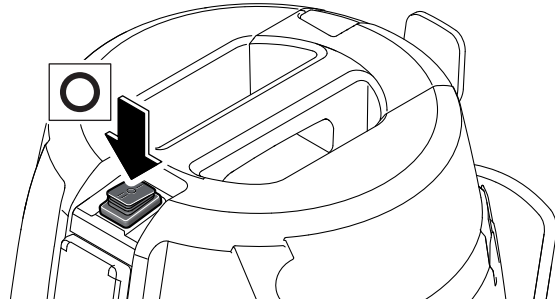
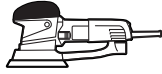

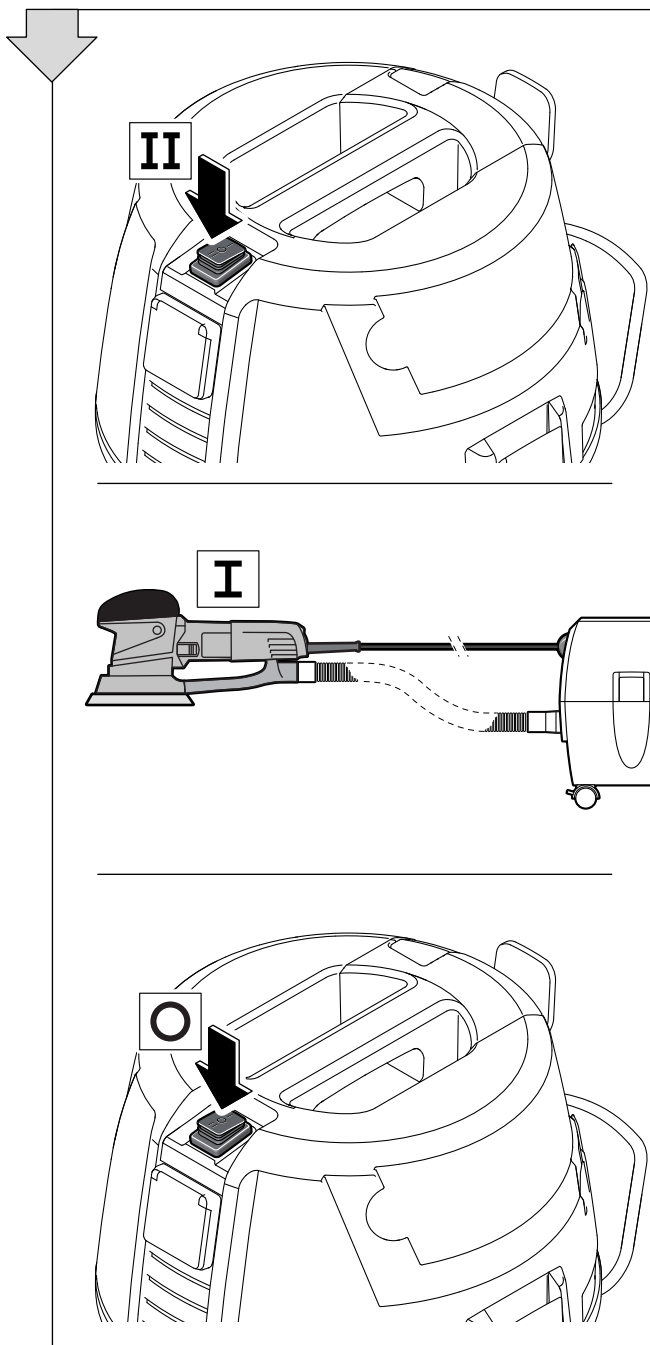

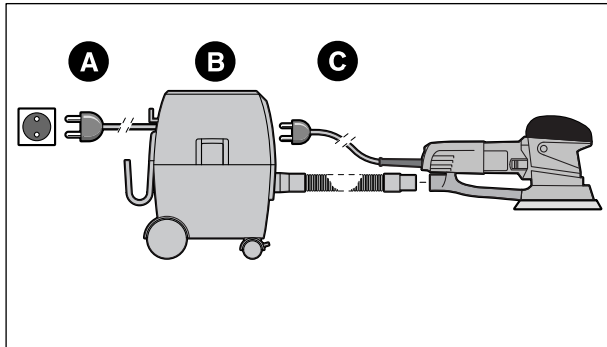

	A [U]	B [P]	C [P(max.)]
EU	230 V	1 200 W	2 000 W
FR	230 V	1 200 W	2 000 W
UK	230 V	1 200 W	1 700 W
CH	230 V	1 200 W	1 100 W
DK	230 V	1 200 W	1 100 W

10

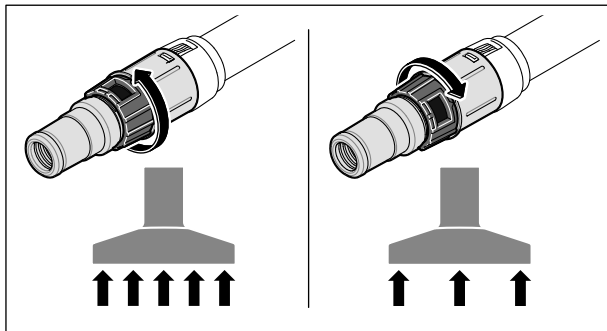
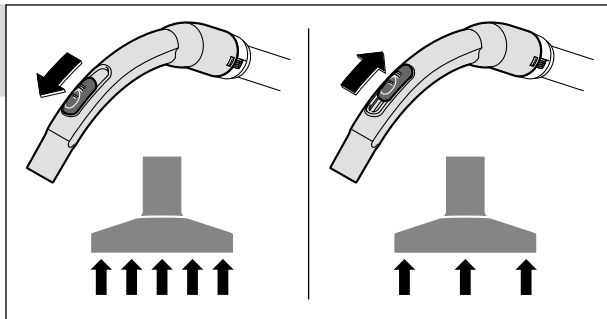
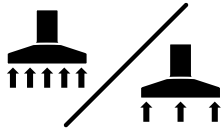

11

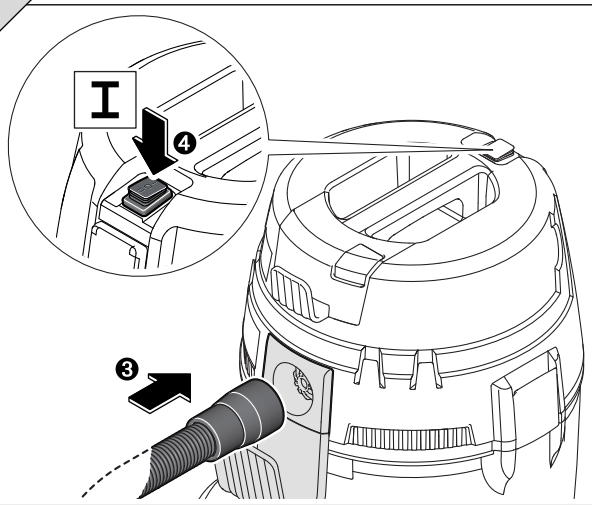
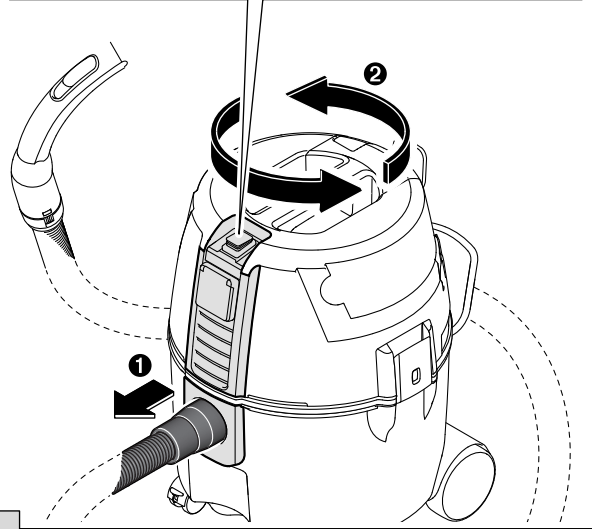
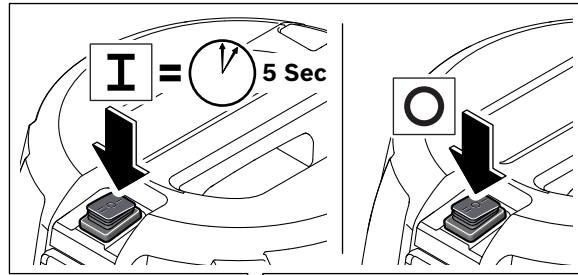
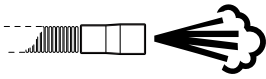

12

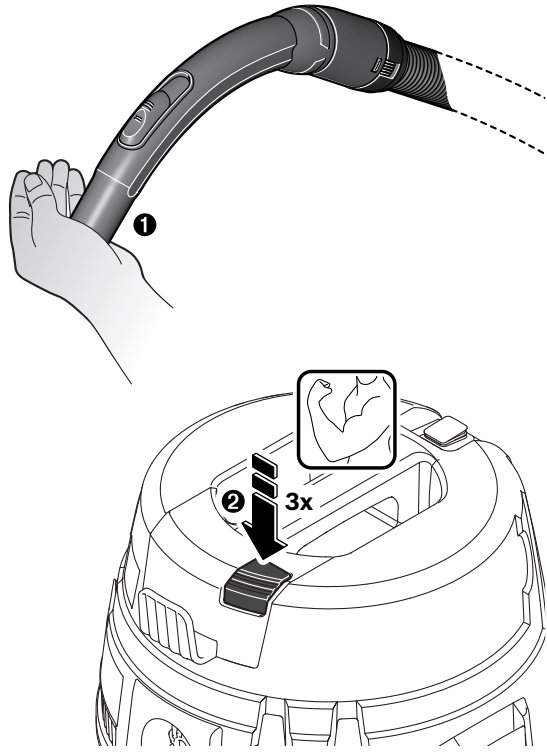
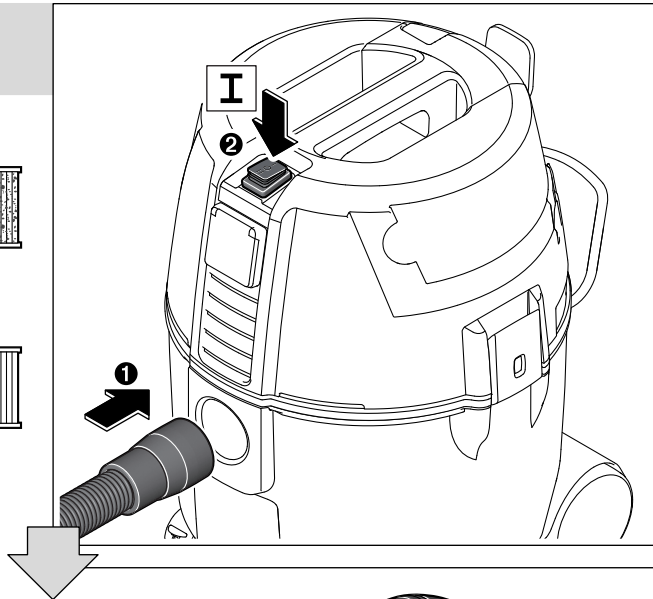
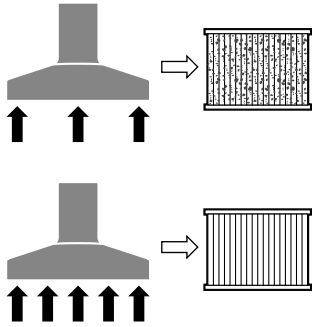

13

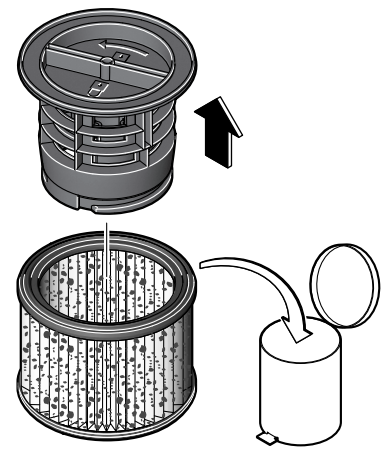
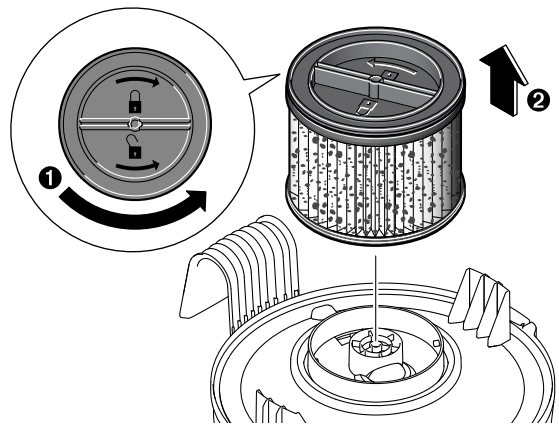
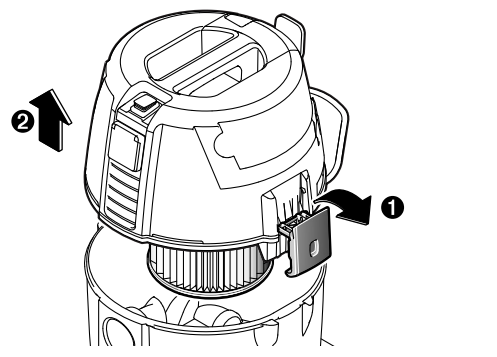
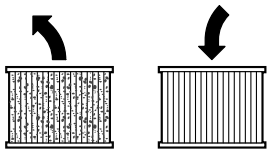

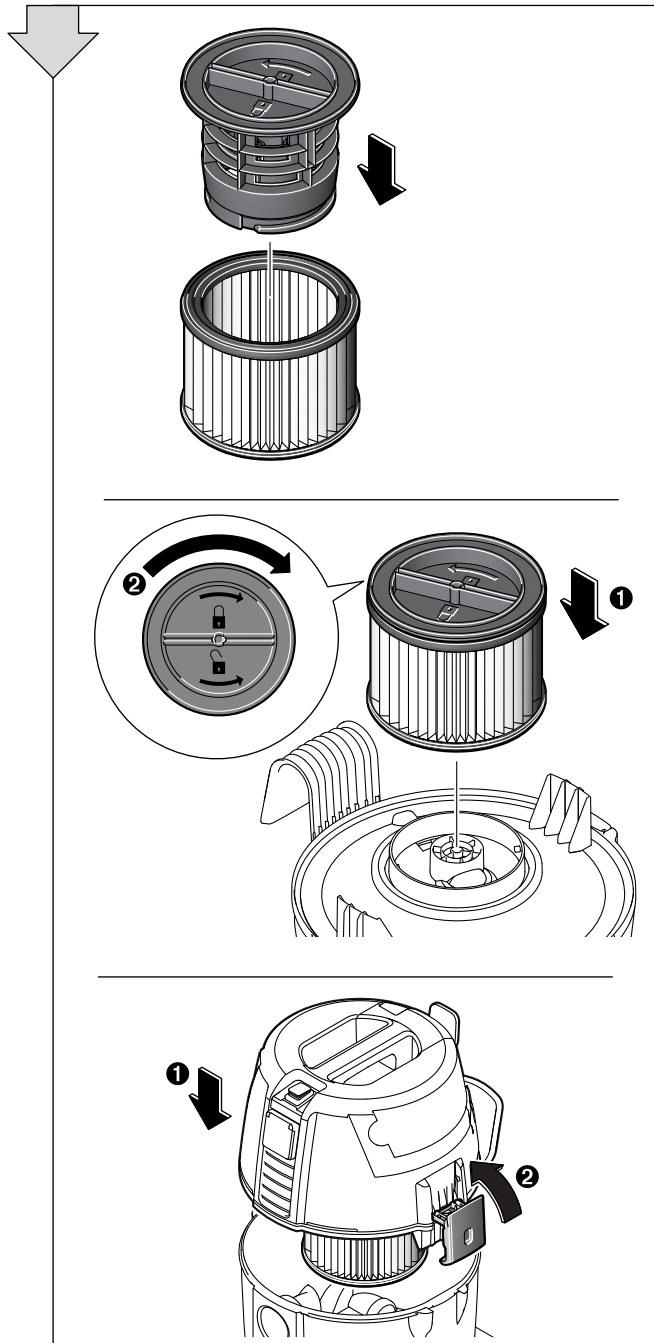

14

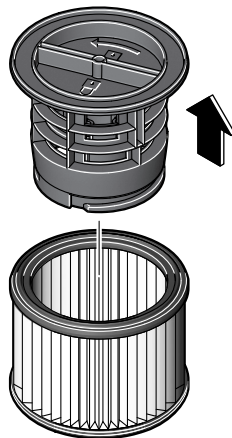
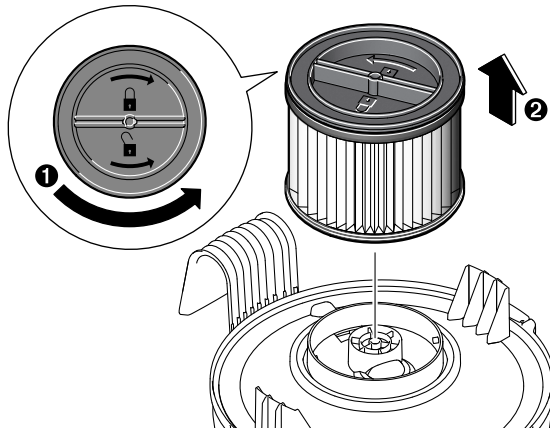
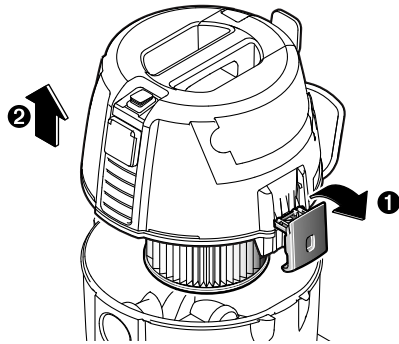
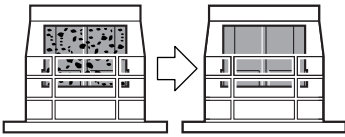

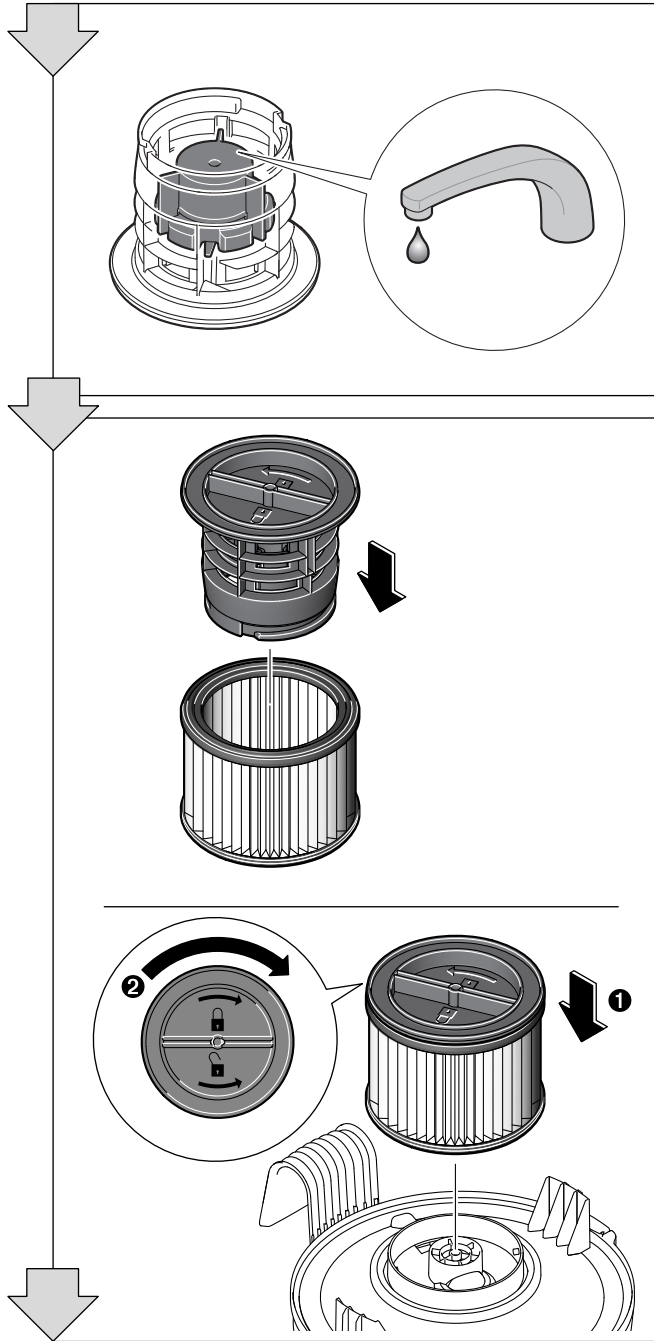

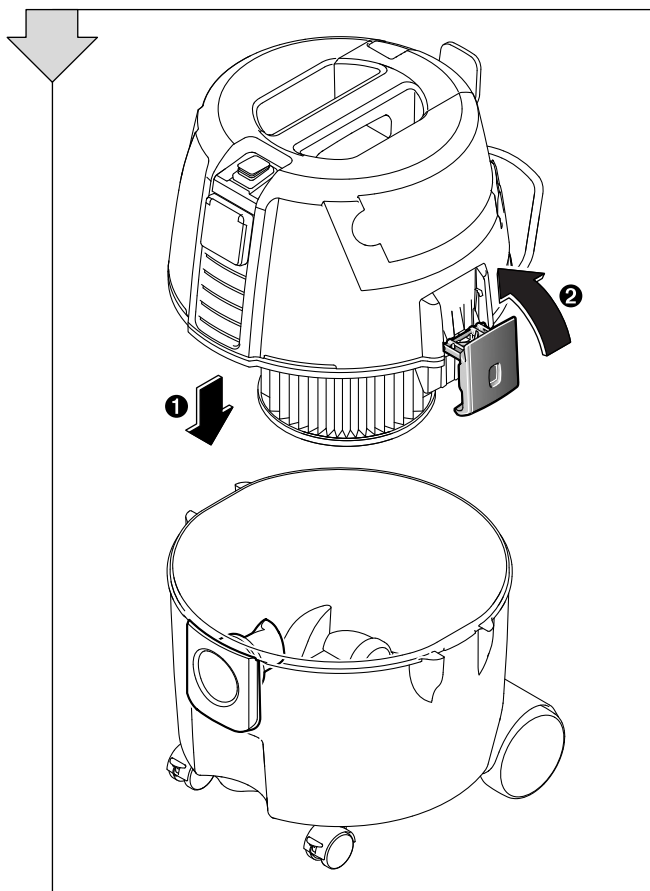



2 607 432 024

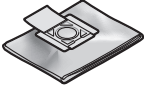

2 605 411 229

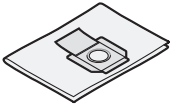

2 605 411 231



2 607 002 632



1 609 201 229



2 607 002 630

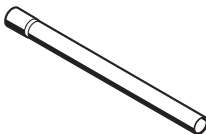

2 607 002 631



2 607 000 165



2 607 000 170



2 607 000 168



2 607 000 166



1 609 390 481

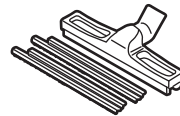

1 609 390 478



1 609 201 230



1 600 499 005