

# HILTI

## TE 1000-AVR

<b>Bedienungsanleitung</b>	<b>de</b>
<b>Operating instructions</b>	<b>en</b>
<b>Mode d'emploi</b>	<b>fr</b>
<b>Istruzioni d'uso</b>	<b>it</b>
<b>Manual de instrucciones</b>	<b>es</b>
<b>Manual de instruções</b>	<b>pt</b>
<b>Gebruiksaanwijzing</b>	<b>nl</b>
<b>Οδηγίες χρήσεως</b>	<b>el</b>
<b>Használati utasítás</b>	<b>hu</b>
<b>Instrukcja obsługi</b>	<b>pl</b>
<b>Инструкция по эксплуатации</b>	<b>ru</b>
<b>Návod k obsluze</b>	<b>cs</b>
<b>Návod na obsluhu</b>	<b>sk</b>
<b>Upute za uporabu</b>	<b>hr</b>
<b>Navodila za uporabo</b>	<b>sl</b>
<b>Ръководство за обслужване</b>	<b>bg</b>
<b>Instrucțiuni de utilizare</b>	<b>ro</b>

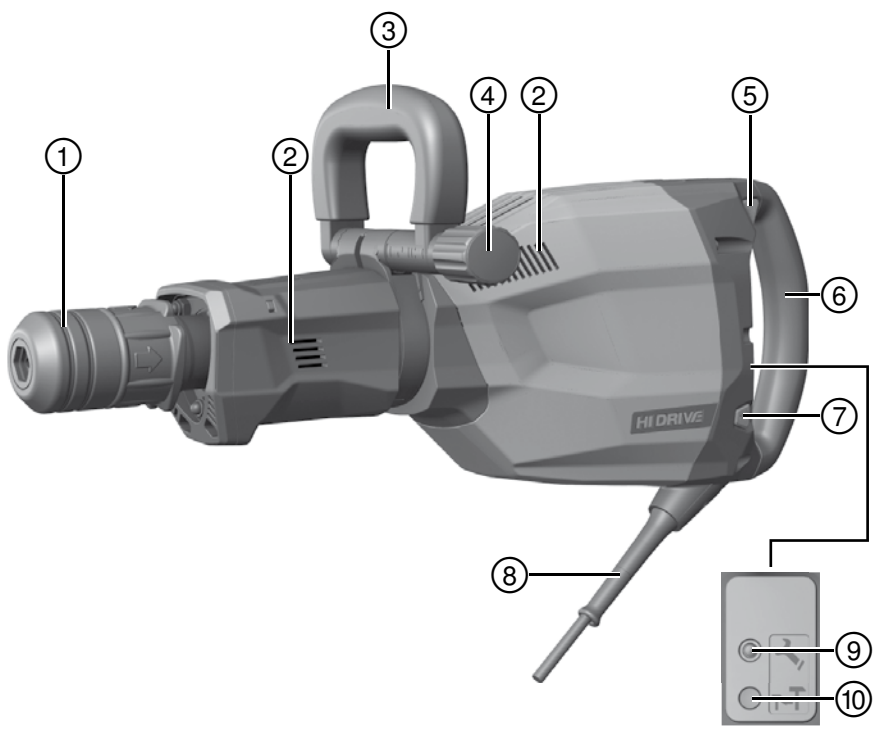



2

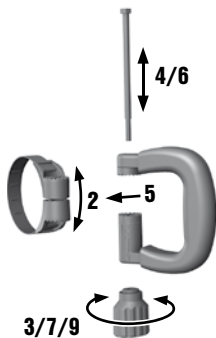

3

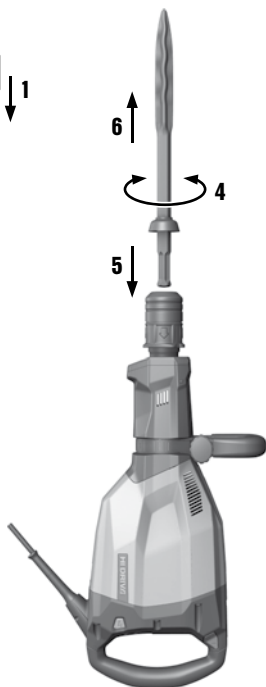

4

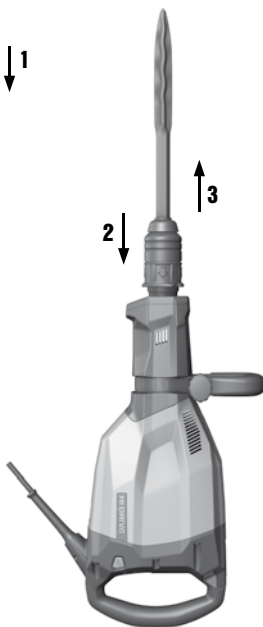

5



6

80-100mm

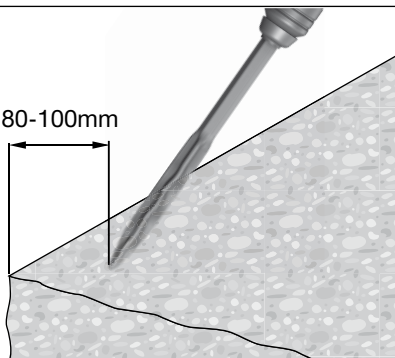

7

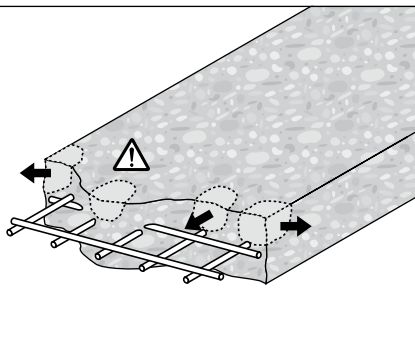

8

70-80  
90

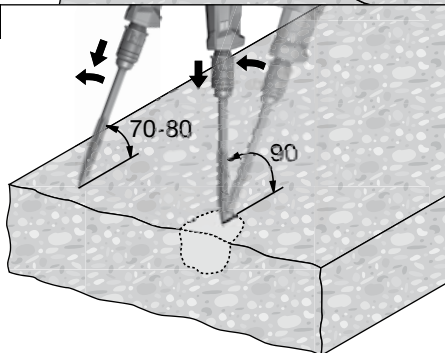

9

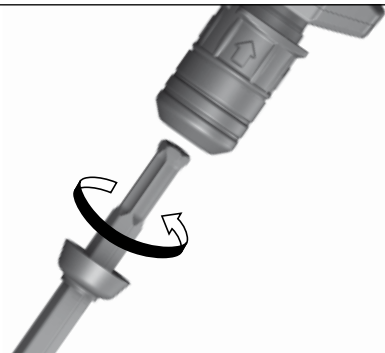

10

60-100mm

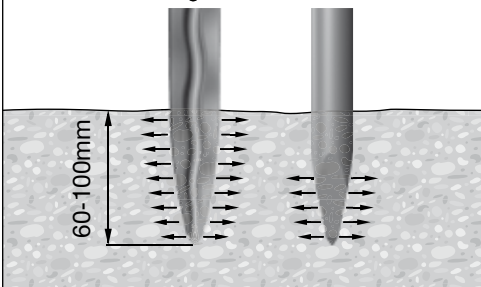

## Отбойный молоток TE 1000-AVR

**Перед началом работы обязательно изучите руководство по эксплуатации.**

**Всегда храните данное руководство по эксплуатации рядом с инструментом.**

**При смене владельца обязательно передайте руководство по эксплуатации вместе с инструментом.**

Содержание	с.
1 Общие указания	132
2 Описание	133
3 Аксессуары, расходные материалы	135
4 Технические характеристики	136
5 Указания по технике безопасности	137
6 Подготовка к работе	140
7 Эксплуатация	140
8 Уход и техническое обслуживание	142
9 Поиск и устранение неисправностей	143
10 Утилизация	144
11 Гарантия производителя	144
12 Декларация соответствия нормам ЕС (оригинал)	144

**1** Цифрами обозначены соответствующие иллюстрации. Иллюстрации к тексту расположены на разворотах. Используйте их при изучении руководства.

В тексте данного руководства по эксплуатации «инструмент» всегда обозначает отбойный молоток TE 1000-AVR.

**Компоненты инструмента, органы управления и элементы индикации 1**

- ① Зажимной патрон
- ② Вентиляционные прорези
- ③ Боковая рукоятка (опция)
- ④ Винт с накаткой
- ⑤ Выключатель
- ⑥ Рукоятки
- ⑦ Переключатель мощности
- ⑧ Сетевой кабель
- ⑨ Сервисный индикатор
- ⑩ Индикатор мощности

## 1 Общие указания

### 1.1 Сигнальные сообщения и их значения

#### ОПАСНО

Общее обозначение непосредственной опасной ситуации, которая может повлечь за собой тяжёлые травмы или представлять угрозу для жизни.

#### ВНИМАНИЕ

Общее обозначение потенциально опасной ситуации, которая может повлечь за собой тяжёлые травмы или представлять угрозу для жизни.

#### ОСТОРОЖНО

Общее обозначение потенциально опасной ситуации, которая может повлечь за собой лёгкие травмы или повреждение оборудования.

#### УКАЗАНИЕ

Указания по эксплуатации и другая полезная информация.

### 1.2 Обозначение пиктограмм и другие обозначения

#### Предупреждающие знаки



Опасность



Опасность поражения электрическим током



Горячая поверхность

## Предписывающие знаки



Используйте защитные очки



Используйте защитную каску



Используйте защитные наушники



Используйте защитные перчатки



Используйте защитную обувь



Используйте респиратор

## Символы



Перед началом работы прочтите руководство по эксплуатации



Направляйте отработанные материалы на переработку

V

Вольт

A

Ампер



Переменный ток

Hz

Герц



Двойная изоляция

## Расположение идентификационных данных на инструменте

Типовое обозначение указано на заводской табличке, а серийный номер сбоку на корпусе. Занесите эти данные в настоящее руководство по эксплуатации. Они необходимы при сервисном обслуживании инструмента и консультациях по его эксплуатации.

Тип:

Поколение: 02

Серийный номер:

ru

## 2 Описание

### 2.1 Использование инструмента по назначению

Инструмент представляет собой электрический отбойный молоток с пневматическим ударным механизмом. Инструмент предназначен для выполнения монтажных и демонтажных работ по бетону, кирпичной кладке, камню и асфальту.

Использовать опасные для здоровья материалы (например, асбест) запрещается.

Соблюдайте национальные требования по охране труда

Инструмент предназначен для профессионального использования, поэтому может обслуживаться и ремонтироваться только уполномоченным персоналом. Персонал должен пройти специальный инструктаж по технике безопасности. Использование инструмента не по назначению или его эксплуатация необученным персоналом представляют опасность.

Возможные области и варианты использования инструмента: строительная площадка, мастерская, выполнение ремонтных работ разных типов.

Инструмент может использоваться только в сухих местах.

Не используйте инструмент там, где существует опасность пожара или взрыва.

Эксплуатация инструмента возможна только при напряжении и частоте электросети, соответствующих указанным на заводской табличке.

Во избежание травм персонала и повреждения инструмента используйте только оригинальные принадлежности и инструменты производства Hilti.

Соблюдайте указания по эксплуатации, уходу и техническому обслуживанию инструмента, приведенные в настоящем руководстве по эксплуатации.

Внесение изменений в конструкцию инструмента и его модификация запрещаются.

## 2.2 Зажимной патрон

Быстрозажимной патрон TE-S

## 2.3 Переключатель

Основной выключатель

Переключатель мощности (100 %, 70 %)

## 2.4 Рукоятки (с мягким покрытием из эластомера) (опция)

Вибропоглощающая основная рукоятка

Вибропоглощающая поворотная боковая рукоятка

## 2.5 Смазка

Редуктор и ударный механизм с отдельными смазочными камерами

В передней зоне ударного механизма дополнительная смазочная камера предотвращает проникновение пыли.

## 2.6 Система Active Vibration Reduction

Инструмент оснащен системой Active Vibration Reduction (AVR), которая обеспечивает заметное снижение уровня вибрации по сравнению с этим же показателем у инструментов, не оснащенных системой Active Vibration Reduction.

## 2.7 Защитные устройства

Защита от воздействия высокой температуры и вибрации за счет изоляции пластмассовой оболочки корпуса и рукояток от внутренних механизмов инструмента.

Электронный блокиратор повторного включения на случай непреднамеренного пуска инструмента после сбоя в электроснабжении (см. гл. «Поиск и устранение неисправностей»).

Автоматическая защита электронной системы от перенапряжения и перегрева.

## 2.8 Световая индикация

Сервисный индикатор со световым сигналом (см. главу «Уход и техническое обслуживание/сервисный индикатор»)

Индикатор мощности (см. гл. «Эксплуатация/регулировка мощности долбления»)

## 2.9 В стандартный комплект поставки входят:

- 1 Инструмент
- 1 Смазка
- 1 Протирачная ткань
- 1 Руководство по эксплуатации
- 1 Чемодан Hilti

## 2.10 Использование удлинительного кабеля

Используйте только подходящие для данной области применения удлинительные кабели с достаточным сечением. Иначе возможна потеря мощности инструмента и перегрев кабеля. Регулярно проверяйте, не поврежден ли кабель. Поврежденные удлинительные кабели немедленно заменяйте.

**Рекомендуемые мин. сечения и макс. длина кабелей:**

Сечение провода	1,5 мм <sup>2</sup>	2,5 мм <sup>2</sup>	3,5 мм <sup>2</sup>
Напряжение сети 100 В			30 м
Напряжение сети 110–127 В		25 м	
Напряжение сети 220–240 В	50 м	75 м	

Использовать удлинительные кабели с сечением 1,25 мм<sup>2</sup> и 2,0 мм<sup>2</sup> запрещается.

## 2.11 Применение удлинительного кабеля вне помещений

При работах вне помещений используйте только допущенные к эксплуатации удлинительные кабели с соответствующей маркировкой.

## 2.12 Использование генератора или трансформатора

Инструмент может питаться от генератора или трансформатора при соблюдении следующих требований: выходная мощность источника электропитания (Вт) минимум в два раза больше мощности, указанной на заводской табличке инструмента; рабочее напряжение находится в пределах от +5 % до -15 % от номинального напряжения; частота тока должна составлять 50–60 Гц, ни в коем случае не более 65 Гц, а также имеется автоматический стабилизатор напряжения с пусковым усилителем.

Использовать генератор/трансформатор для одновременного питания других инструментов/устройств категорически запрещается. При включении/выключении других инструментов/устройств могут возникнуть скачки напряжения питания, которые могут повредить инструмент.

## 3 Аксессуары, расходные материалы

Наименование	Условные обозначения
Пылеотсасывающий модуль	TE DRS-B

Пользуйтесь представленными ниже инструментами компании Hilti. Это обеспечит повышение производительности демонтажных работ и увеличение срока службы, так как инструмент и сменные приспособления составляют оптимальную комбинацию.

	Зажимной патрон TE-S /обозначение сменного инструмента	Ширина, мм	Длина, мм	Ширина в дюймах	Длина в дюймах
Остроконечное долото	TE-SP SM 36		360		14
	TE-SP SM 50		500		20
	TE-SP SM 70		700		27
Плоское долото	TE-SP FM 36	32	360	1¼	14
	TE-SP FM 50	32	500	1¼	20
	TE-SP FM 70	32	700	1¼	27
Лопаточное долото	TE-SP SPM 5/36	50	360	2	14
	TE-SP SPM 5/50	50	500	2	20
	TE-SP SPM 8/36	80	360	3	14
	TE-SP SPM 8/50	80	500	3	20
	TE-SP SPM 12/36	120	360	4¾	14
	TE-SP SPM 12/50	120	500	4¾	20
Шпательная насадка	TE-S-BSPM	150	650	6	25½
Шабер/долото по керамической плитке	TE-SP-SPMK 12/50	120	500	4¾	20
Остроконечное лопаточное долото	TE-S-SPI 50	115	485	4½	19⅙
Долото по щебню	TE-S-TT 60		600		24
Хвостовик	TE-S-SS 22		220		9
	TE-S-SS 43		430		17

ru



	<b>Зажимной патрон ТЕ-S /обозначение сменного инструмента</b>	<b>Ширина, мм</b>	<b>Длина, мм</b>	<b>Ширина в дюймах</b>	<b>Длина в дюймах</b>
Трамбовочная пластина	TP-STP 150/150	150 X 150		6 X 6	
Насадка для бетона и кирпичной кладки	TP-SKHM 40	40 X 40		1½ X 1½	
	TP-SKHM 60	60 X 60		2½ X 2½	
Насадка для монтажа заземления	TP-TKS 15	внутр. Ø 15			
	TP-TKS 20	внутр. Ø 20			
	TP-TKS 25	внутр. Ø 25			
	TE-S-RD ½"			внутр. Ø ½"	
	TE-S-RD ⅝"			внутр. Ø ⅝"	
	TE-S-RD ¾"			внутр. Ø ¾"	

#### 4 Технические характеристики

Производитель оставляет за собой право на внесение технических изменений!

<b>Номинальное напряжение</b>	<b>100 В</b>	<b>110 В</b>	<b>110 В</b>	<b>127 В</b>
Номинальная потребляемая мощность		1750 Вт	1640 Вт	1750 Вт
Номинальный ток	15 А	16 А	15 А	14,5 А
Частота электросети	50...60 Гц	50 Гц	60 Гц	60 Гц

<b>Номинальное напряжение</b>	<b>220 В</b>	<b>230 В</b>	<b>240 В</b>	<b>220...240 В</b>
Номинальная потребляемая мощность	1750 Вт	1750 Вт	1750 Вт	1750 Вт
Номинальный ток	8 А	7,6 А	7,3 А	8,0...7,3 А
Частота электросети	50...60 Гц	50 Гц	50 Гц	50...60 Гц

<b>Инструмент</b>	<b>TE 1000-AVR</b>
Масса согласно методу ЕРТА 01/2003	12,5 кг
Энергия одиночного удара согласно методу ЕРТА 05/2009	26 Дж
Зажимной патрон	ТЕ-S
Частота ударов в режиме нагрузки	32,5 Гц
Класс защиты	Класс защиты II (двойная изоляция)

#### УКАЗАНИЕ

Указанный в настоящих инструкциях уровень вибрации установлен с помощью метода измерения по EN 60745 и может использоваться для сравнения с другими электроинструментами. Он также подходит для предварительной оценки вибрационной нагрузки. Указанный уровень вибрации фактически соответствует областям применения электроинструмента. Однако если электроинструмент используется для других целей, с другими рабочими инструментами или в случае его неудовлетворительного техобслуживания, уровень вибрации может быть иным. Вследствие этого в течение всего периода работы инструмента возможно значительное увеличение вибрационной нагрузки. Для точного определения вибрационной нагрузки следует также учитывать промежутки времени, в течение которых инструмент находится в выключенном состоянии или работает вхолостую. Вследствие этого в течение всего периода работы инструмента возможно значительное уменьшение вибрационной нагрузки. Примите дополнительные меры безопасности для защиты оператора от воздействия возникающей

вибрации, например: техническое обслуживание электроинструмента и рабочих инструментов, сохранение тепла рук, правильная организация рабочих процессов.

#### Данные о шуме и вибрации (измерения согласно EN 60745-2-6):

А-скорректированное значение уровня шума	96 дБ (А)
А-скорректированное значение уровня звукового давления	85 дБ (А)
Погрешность приведенных выше показателей уровня шума	3 дБ (А)
Значения вибрации по трем осям (векторная сумма) — долбление, $a_{h1}$ , $a_{h2}$	5 м/с <sup>2</sup>
Погрешность (К)	1,5 м/с <sup>2</sup>

## 5 Указания по технике безопасности

### 5.1 Общие указания по технике безопасности для электроинструментов

a)  **ВНИМАНИЕ**

Прочтите все указания по мерам безопасности и инструкции. Невыполнение приведенных ниже указаний может привести к поражению электрическим током, пожару и/или вызвать тяжелые травмы. Сохраните все указания по технике безопасности и инструкции для следующего пользователя. Используемый далее термин «электроинструмент» относится к электроинструменту, работающему от электрической сети (с сетевым кабелем) и от аккумулятора (без сетевого кабеля).

#### 5.1.1 Безопасность рабочего места

- a) Следите за чистотой и порядком на рабочем месте. Беспорядок на рабочем месте и плохое освещение могут привести к несчастным случаям.
- b) Не используйте электроинструмент во взрывоопасной зоне, где имеются горючие жидкости, газы или пыль. При работе электроинструмент искрит, и искры могут воспламенить пыль или пары.
- c) Не разрешайте детям и посторонним приближаться к работающему электроинструменту. Отвлекаясь от работы, можно потерять контроль над электроинструментом.

#### 5.1.2 Электрическая безопасность

- a) Соединительная вилка электроинструмента должна соответствовать розетке электросети. Не изменяйте конструкцию вилки. Не используйте переходные вилки с электроинструментами с защитным заземлением. Оригинальные вилки и соответствующие им розетки снижают риск поражения электрическим током.
- b) Избегайте непосредственного контакта с заземлёнными поверхностями, например с трубами, отопительными приборами, печами (плитами) и холодильниками. При соприкосновении

с заземлёнными предметами возникает повышенный риск поражения электрическим током.

- c) **Предохраняйте электроинструменты от дождя или воздействия влаги.** В результате попадания воды в электроинструмент возрастает риск поражения электрическим током.
- d) **Не используйте кабель не по назначению, например, для переноски электроинструмента, его подвешивания или для выдёргивания вилки из розетки электросети. Защищайте кабель от воздействий высоких температур, масла, острых кромок или вращающихся узлов электроинструмента.** В результате повреждения или схлёстывания кабеля повышается риск поражения электрическим током.
- e) **Если работы выполняются на открытом воздухе, применяйте только удлинительные кабели, которые разрешено использовать вне помещений.** Применение удлинительного кабеля, пригодного для использования вне помещений, снижает риск поражения электрическим током.
- f) **Если нельзя избежать работы с электроинструментом в условиях влажности, используйте автомат защиты от тока утечки.** Использование автомата защиты от тока утечки снижает риск поражения электрическим током.

#### 5.1.3 Безопасность персонала

- a) **Будьте внимательны, следите за своими действиями и серьезно относитесь к работе с электроинструментом. Не пользуйтесь электроинструментом, если вы устали или находитесь под действием наркотиков, алкоголя или медикаментов.** Незначительная ошибка при невнимательной работе с электроинструментом может стать причиной серьёзного травмирования.
- b) **Применяйте индивидуальные средства защиты и всегда обязательно надевайте защитные очки.** Использование индивидуальных средств защиты, например, респиратора, обуви на нескользящей подошве, защитной каски или защитных наушников, в зависимости от вида

и условий эксплуатации электроинструмента, снижает риск травмирования.

- c) **Избегайте непреднамеренного включения электроинструмента. Убедитесь в том, что электроинструмент выключен, прежде чем подключить его к электропитанию и/или вставить аккумулятор, поднимать или переносить его.** Ситуации, когда при переносе электроинструмента пальцы находятся на выключателе или когда включенный электроинструмент подключается к сети, могут привести к несчастным случаям.
- d) **Перед включением электроинструмента удалите регулировочные устройства и гаечный ключ.** Инструмент или ключ, находящийся во вращающейся части электроинструмента, может привести к травмам.
- e) **Старайтесь избегать неестественных поз при работе. Постоянно сохраняйте устойчивое положение и равновесие.** Это позволит лучше контролировать электроинструмент в непредвиденных ситуациях.
- f) **Носите спецодежду. Не надевайте очень свободной одежды или украшений. Остерегайтесь волосы, одежду и перчатки от вращающихся узлов электроинструмента.** Свободная одежда, украшения и длинные волосы могут быть захвачены ими.
- g) **Если предусмотрено подсоединение устройств для сбора и удаления пыли, убедитесь, что они подсоединены и используются по назначению.** Использование модуля пылеудаления снижает вредное воздействие пыли.

#### 5.1.4 Использование и обслуживание электроинструмента

- a) **Не допускайте перегрузки электроинструмента. Используйте электроинструмент, предназначенный именно для данной работы.** Соблюдение этого правила обеспечит более высокое качество и безопасность работы в указанном диапазоне мощности.
- b) **Не используйте электроинструмент с неисправным выключателем.** Электроинструмент, включение или выключение которого затруднено, представляет опасность и должен быть отремонтирован.
- c) **Прежде чем приступить к регулировке электроинструмента, замене принадлежностей или перед перерывом в работе, выньте вилку из розетки и/или аккумулятор из электроинструмента.** Эта мера предосторожности предотвращает случайное включение электроинструмента.
- d) **Храните неиспользуемые электроинструменты в местах, недоступных для детей. Не давайте электроинструмент лицам, которые не умеют им пользоваться или не прочитали настоящих указаний.** Электроинструменты представляют собой опасность в руках неопытных пользователей.
- e) **Бережно обращайтесь с электроинструментами. Проверяйте безупречное функционирование подвижных частей,**

**легкость их хода, целостность и отсутствие повреждений, которые могли бы отрицательно повлиять на работу электроинструмента. Сдавайте поврежденные части инструмента в ремонт до его использования.** Причиной многих несчастных случаев является несоблюдение правил технического обслуживания электроинструментов.

- f) **Необходимо следить за тем, чтобы режущие инструменты были острыми и чистыми.** Заклинивание содержащихся в рабочем состоянии режущих инструментов происходит реже, ими легче управлять.
- g) **Применяйте электроинструмент, принадлежность, вспомогательные устройства и т. д. согласно указаниям. Учитывайте при этом рабочие условия и характер выполняемой работы.** Использование электроинструментов не по назначению может привести к опасным ситуациям.

#### 5.1.5 Сервис

- a) **Доверяйте ремонт своего электроинструмента только квалифицированному персоналу, использующему только оригинальные запчасти.** Этим обеспечивается поддержание электроинструмента в безопасном и исправном состоянии.

#### 5.2 Указания по технике безопасности при работе с перфораторами

- a) **Надевайте защитные наушники.** В результате воздействия шума возможна потеря слуха.
- b) **Используйте дополнительные рукоятки, которые входят в комплект инструмента.** Потеря контроля над инструментом может привести к травмам.
- c) **При опасности повреждения рабочим инструментом скрытой электропроводки или сетевого кабеля держите электроинструмент за изолированные поверхности.** При контакте с токопроводящими предметами незащищенные металлические части электроинструмента находятся под напряжением, что может привести к поражению электрическим током.

#### 5.3 Дополнительные указания по технике безопасности

##### 5.3.1 Безопасность персонала

- a) **Храните неиспользуемые инструменты в надёжном месте. Для их хранения используйте сухое, высоко расположенное или закрытое место, недоступное для детей.**
- b) **Всегда крепко держите инструмент обеими руками за рукоятки. Замасленные рукоятки немедленно очищайте, они должны быть сухими и чистыми.**
- c) **Чтобы во время работы руки не затекали, делайте перерывы для расслабления и разминки пальцев.**

- d) При работе следите за тем, чтобы сетевой и удлинительный кабели находились позади инструмента. Это снизит риск споткнуться о них во время работы.
- e) Дети должны знать о том, что им запрещено играть с инструментом.
- f) Инструмент не предназначен для использования детьми или физически ослабленными лицами без соответствующего инструктажа.
- g) Пыль, возникающая при обработке материалов, содержащих свинец, некоторых видов древесины, минералов и металлов, может представлять собой опасность для здоровья. Вдыхание частиц такой пыли или контакт с ней может стать причиной появления аллергических реакций и/или заболеваний дыхательных путей. Некоторые виды пыли (например пыль, возникающая при обработке дуба или бука) считаются канцерогенными, особенно в комбинации с дополнительными материалами, используемыми для обработки древесины (соль хромовой кислоты, средства защиты древесины). Обработка материалов с содержанием асбеста должна выполняться только специалистами. По возможности используйте подходящий пылеотсасывающий аппарат. Для оптимального удаления пыли используйте этот электроинструмент в комбинации с подходящим переносным пылесосом, рекомендованным Hilti для уборки древесных опилок и/или минеральной пыли. Обеспечьте хорошую вентиляцию рабочей зоны. Рекомендуется носить респиратор с фильтром класса P2. Соблюдайте действующие национальные предписания по обработке материалов.

### 5.3.2 Электрическая безопасность



- a) Перед началом работы проверяйте рабочее место на наличие скрытой электропроводки, газовых и водопроводных труб, например, при помощи металлоискателя. Открытые металлические части инструмента могут стать проводниками электрического тока, если случайно задеть электропроводку. При этом возникает опасность поражения электрическим током.
- b) Повреждение при работе скрытой электропроводки, газовых и водопроводных труб может представлять серьезную опасность. Поэтому предварительно проверяйте рабочую зону, например, с помощью металлоискателя. Открытые металлические части инструмента могут стать проводниками электрического тока, если случайно повредить электропроводку.
- c) Регулярно проверяйте кабель электропитания инструмента. Замена поврежденного кабеля должна производиться специалистом-

электриком. Регулярно проверяйте удлинительные кабели и при наличии повреждений заменяйте их. Если во время работы сетевой или удлинительный кабель был поврежден, прикасаться к нему запрещается. Выньте вилку кабеля из сетевой розетки. Неисправные кабели электропитания и удлинительные кабели представляют опасность поражения электрическим током.

- d) При частой работе с токопроводящими материалами инструмент загрязняется, поэтому его следует регулярно сдавать в сервисный центр Hilti для проверки. При неблагоприятных условиях влага и пыль, скапливающаяся на поверхности инструмента (особенно от токопроводящих материалов), могут вызвать удар электрическим током.
- e) При опасности повреждения инструментом скрытой электропроводки или сетевого кабеля держите инструмент за изолированные поверхности. При контакте с токопроводящими предметами незащищенные металлические части инструмента находятся под напряжением, что может привести к поражению электрическим током.
- f) При работе на открытом воздухе убедитесь, что инструмент подключен к сети с автоматом защиты от тока утечки (RCD) с максимальным током отключения 30 мА. Использование автомата защиты от тока утечки снижает риск поражения электрическим током.
- g) Обычно рекомендуется использовать автомат защиты от тока утечки (RCD) с максимальным током отключения 30 мА.
- h) При отключении подачи электропитания следует выключить инструмент и вынуть вилку сетевого кабеля из розетки. Это поможет избежать непроизвольного включения инструмента после возобновления подачи электропитания.

### 5.3.3 Рабочее место



- a) Обеспечьте хорошую вентиляцию рабочей зоны. Плохо проветриваемая рабочая зона может стать причиной ухудшения самочувствия из-за высокой концентрации пыли.
- b) Содержите рабочее место в порядке. В месте проведения работ не должно быть предметов, о которые можно пораниться. Беспорядок на рабочем месте увеличивает риск травмирования.
- c) При сквозном сверлении ограждайте опасную зону с противоположной стороны стены. Выходящие наружу или падающие вниз осколки могут травмировать других людей.
- d) Перед началом работ согласуйте их с начальником строительного участка (прорабом). Выполнение отверстий в зданиях и других конструкциях изменяет их прочность, особенно

при перерезании арматуры или несущих конструкций.

#### 5.3.4 Средства индивидуальной защиты



При работе с инструментом пользователь и находящиеся в непосредственной близости лица должны

носить соответствующие защитные очки, защитный шлем, наушники, лёгкий респиратор или защитную обувь.

## 6 Подготовка к работе



### ОСТОРОЖНО

Перед каждым использованием проверяйте инструмент на отсутствие повреждений и неравномерный износ.

#### 6.1 Установка, позиционирование и снятие боковой рукоятки (принадлежность) 2

1. Выньте вилку кабеля из сетевой розетки.
2. Разожмите хомут и сожмите его на шейке инструмента.
3. Расфиксируйте путем отворачивания винт с накатанной головкой и извлеките его.
4. Вытяните винт с шестигранной головкой из ручки.

5. Установите ручку на держатель хомута.  
**УКАЗАНИЕ** Убедитесь в правильном сцеплении соединения.
6. Вставьте винт с шестигранной головкой на место.
7. Смонтируйте винт с накатанной головкой.
8. Установите боковую рукоятку в нужное положение.
9. Зафиксируйте рукоятку в нужном положении с помощью винта с накатанной головкой.
10. Для снятия боковой рукоятки выполните соответствующие рабочие шаги в обратной последовательности.

**УКАЗАНИЕ** При монтаже и позиционировании боковой рукоятки соблюдайте указания из прилагаемого к ней описания.

#### 6.2 Использование удлинительного кабеля и генератора/трансформатора

См. главу «Описание/использование удлинительного кабеля».

## 7 Эксплуатация



### ОПАСНО

Всегда крепко держите инструмент обеими руками за рукоятки. Замасленные рукоятки немедленно очищайте, они должны быть сухими и чистыми.

#### 7.1 Подготовка к работе

### ОСТОРОЖНО

При замене зажимного патрона пользуйтесь защитными перчатками, т. к. при работе инструмент нагревается или Вы можете пораниться об острые кромки.

#### 7.1.1 Установка рабочего инструмента 3

### УКАЗАНИЕ

Долото можно устанавливать в 6 различных положениях (шаг 60°). За счет этого плоские и фасонные долота всегда можно установить в нужное рабочее положение.

1. Выньте вилку кабеля из сетевой розетки.
2. Убедитесь, что хвостовик рабочего инструмента чист и смазан. В случае необходимости очистите и смажьте его.
3. Проверьте чистоту и состояние уплотнителя пылезащитного чехла. При необходимости очистите или, если поврежден уплотнитель, замените пылезащитный чехол (см. главу «Уход и техническое обслуживание»).

4. Вставьте рабочий инструмент в зажимной патрон и прокрутите его с небольшим усилием, пока инструмент не зафиксируется в направляющих пазах.
5. Надавите на рабочий инструмент в зажимном патроне до щелчка.
6. Потяните рабочий инструмент на себя, чтобы удостовериться, что он надежно закреплен в патроне.

### 7.1.2 Извлечение рабочего инструмента 4

#### ОПАСНО

Не размещайте нагретый инструмент на легковоспламеняющихся материалах. Возможно их возгорание и, как следствие, возникновение пожара.

1. Выньте вилку кабеля из сетевой розетки.
2. Откройте зажимной патрон, потянув на себя фиксатор.
3. Выньте рабочий инструмент из зажимного патрона.

## 7.2 Режим работы



#### ВНИМАНИЕ

Если инструмент запускается при вынимании и последующем подключении кабеля электропитания без нажатия основного выключателя, инструмент следует немедленно доставить в ближайший сервисный центр Hilti.

#### ВНИМАНИЕ

При отказе основного выключателя отсоедините вилку сетевого кабеля.

#### ОСТОРОЖНО

При обработке основания может откалываться материал. **Пользуйтесь защитными очками, защитными перчатками и, если Вы работаете без устройства для отсасывания пыли, легким респиратором для защиты дыхательных путей.** Осколки материала могут травмировать тело и глаза.

#### ОСТОРОЖНО

Во время работы возникает шум. **Надевайте защитные наушники.** Сильный шум может повредить слух.

### 7.2.1 Долбление

#### 7.2.1.1 Работа при низких температурах

#### УКАЗАНИЕ

Минимальной рабочей температурой является температура, достаточная для запуска ударного механизма инструмента.

Для достижения минимальной рабочей температуры ненадолго включите инструмент и дайте ему про-

греться. Регулярно (прим. каждые 30 с) путём установки долота на основание проверяйте, срабатывает ли ударный механизм. Если ударный механизм не начинает работать, повторите этот процесс.

#### УКАЗАНИЕ

При низкой температуре возможны сбои при включении инструмента, обусловленные электронной схемой пуска.

### 7.2.1.2 Включение

1. Вставьте вилку сетевого кабеля в розетку.
2. Нажмите на выключатель.

### 7.2.1.3 Регулировка мощности долбления 5

С помощью переключателя мощности мощность долбления можно понизить до прим. 70 %. При пониженной мощности загорается индикатор мощности.

#### УКАЗАНИЕ

Регулировка мощности долбления возможна только при включенном инструменте. Путем повторного нажатия переключателя выполняется переключение на полную мощность. Если инструмент выключить, а затем включить снова, он также переключается на полную мощность.

### 7.2.1.4 Выключение

1. Нажмите на выключатель.
2. Выньте вилку кабеля из сетевой розетки.

## 7.3 Советы по долблению

### 7.3.1 Установка для начала долбления 6

Установите долото на расстоянии прим. 80–100 мм от кромки.

### 7.3.2 Арматура 7

Всегда ведите долото по кромке материала, а не по арматуре.

### 7.3.3 Положение долота 8

1. Начинайте долбление под углом от 70° до 80° к поверхности бетона и направляйте острие к кромке.
2. Затем направляйте долото под углом 90° и удаляйте материал.

### 7.3.4 Процесс самозаточки 9

Периодически поворачивайте долото для его равномерного износа и самозаточки.

### 7.3.5 Глубина внедрения 10

Многоугольная форма означает, что материал разбивается и размельчается даже на больших глубинах.

### 7.3.6 Давление прижима

Слишком слабый нажим приводит к тому, что долото отскакивает от основания.

Слишком сильный нажим вызывает снижение мощности долбления.

## 8 Уход и техническое обслуживание

### ОСТОРОЖНО

Выньте вилку кабеля из сетевой розетки.

#### 8.1 Уход за рабочими инструментами

Удаляйте скопившуюся грязь с рабочих инструментов и защищайте их от коррозии, протирая смазанной маслом протирочной тканью.

#### 8.2 Уход за инструментом

### ОСТОРОЖНО

Содержите инструмент, в особенности поверхность рукоятки, в чистом и сухом состоянии, без

следов масла и смазки. Запрещается использовать чистящие средства, содержащие силикон.

Внешний корпус инструмента изготовлен из ударопрочной пластмассы. Рукоятки изготовлены из эластомера.

При работе не закрывайте вентиляционные прорезы в крышке корпуса! Очищайте вентиляционную прорезь сухой щеткой. Следите за тем, чтобы внутрь корпуса инструмента не попадали посторонние предметы. Регулярно очищайте внешнюю поверхность инструмента влажной тканью. Запрещается использовать водяной распылитель, парогенератор или струю воды! После чистки такими средствами электробезопасность инструмента не обеспечивается.

#### 8.3 Сервисный индикатор

### УКАЗАНИЕ

Инструмент оснащён сервисным индикатором.

Индикатор	горит красным светом	Срок службы инструмента достиг предела, при котором требуется сервисное обслуживание. С этого момента инструмент можно эксплуатировать ещё примерно в течение нескольких часов, затем произойдёт его автоматическое отключение. Чтобы ваш инструмент всегда был готов к работе, своевременно обращайтесь в сервисные центры Hilti.
	мигает красным светом	см. главу «Поиск и устранение неисправностей»

#### 8.4 Очистка пылезащитного колпака

Выполняйте регулярную очистку пылезащитного колпака на зажимном патроне с помощью сухой и чистой ткани. Осторожно протрите уплотнитель начисто и снова смажьте его легким слоем смазки Hilti.

#### 8.5 Техническое обслуживание

### ВНИМАНИЕ

Ремонт электрической части инструмента поручайте только специалисту-электрику. Перед демонтажом электронного блока необходимо

подождать прим. 1 минуту (время, необходимое для снятия остаточного напряжения).

Регулярно проверяйте узлы инструмента на предмет повреждений, а также исправность всех органов управления и компонентов. Эксплуатация инструмента с поврежденными деталями или неисправными элементами управления запрещается. Обратитесь в сервисную службу Hilti.

#### 8.6 Контроль после работ по уходу и техническому обслуживанию

После ухода за инструментом и его технического обслуживания убедитесь, что все защитные приспособления установлены и исправно функционируют.

## 9 Поиск и устранение неисправностей

Неисправность	Возможная причина	Способ устранения
Инструмент не работает.	Идет процесс инициации электроники (прим. 4 секунды с момента включения вилки в розетку) или активизирована электронная блокировка пуска после сбоя в электропитании.	Выключите инструмент и снова включите его.
	Отсутствует электропитание.	Подключите другой электроинструмент и проверьте, работает ли он.
	Неисправен сетевой кабель или его вилка.	Для проверки обратитесь к специалисту-электрику и, в случае необходимости, замените.
	Неисправен выключатель.	Для проверки обратитесь к специалисту-электрику и, в случае необходимости, замените.
Не выполняется сверление с ударом.	Генератор в режиме ожидания.	Подключите к генератору второй потребитель (например, прожектор). Затем выключите инструмент и снова включите его.
	Инструмент слишком холодный.	Дайте инструменту прогреться до минимальной рабочей температуры. См. гл.: 7.2.1 Долбление
	Неисправности в инструменте.	Обратитесь в сервисную службу Hilti.
Инструмент не работает, сервисный индикатор горит красным светом.	Неисправности в инструменте.	Обратитесь в сервисную службу Hilti.
Инструмент не работает, сервисный индикатор мигает красным.	Слишком высокое напряжение питания.	Включите вилку сетевого кабеля в другую розетку. Проверьте сеть электропитания.
Инструмент выключается во время работы, сервисный индикатор мигает красным.	Сработала защита от перегрева.	Дайте инструменту остыть. Очистите вентиляционные прорези.
Инструмент работает не на полную мощность.	Включена пониженная мощность.	Нажмите переключатель мощности (см. индикатор мощности). Выключите инструмент и снова подключите его.
	Удлинительный кабель слишком длинный и/или недостаточного сечения.	Используйте удлинительный кабель допустимой длины и/или с достаточным сечением.
	Слишком низкое напряжение питания.	Подключите инструмент к другому источнику питания.
Долото не высвобождается из фиксатора.	Не полностью отжат зажимной патрон.	Отведите до упора назад фиксатор и выньте рабочий инструмент.

### УКАЗАНИЕ

Если описанными выше способами вам не удалось устранить неисправность инструмента, обратитесь в сервисную службу Hilti.



## 10 Утилизация



Инструменты Hilti содержат большое количество материалов, пригодных для переработки. Перед утилизацией следует тщательно рассортировать материалы. Во многих странах компания Hilti уже заключила соглашения о приеме использованных инструментов для их утилизации. Дополнительную информацию по этому вопросу можно получить в отделе по обслуживанию клиентов или у технического консультанта компании Hilti.



Только для стран ЕС

Не выбрасывайте электроинструменты вместе с обычным мусором!

В соответствии с директивой ЕС об утилизации старых электрических и электронных устройств и в соответствии с местными законами электроинструменты, бывшие в эксплуатации, должны утилизироваться отдельно безопасным для окружающей среды способом.

## 11 Гарантия производителя

С вопросами относительно гарантийных условий обращайтесь в ближайшее представительство HILTI.

ru

## 12 Декларация соответствия нормам ЕС (оригинал)

Обозначение:	Отбойный молоток
Тип инструмента:	TE 1000-AVR
Поколение:	02
Год выпуска:	2013

Компания Hilti со всей ответственностью заявляет, что данная продукция соответствует следующим директивам и нормам: 2004/108/EG, 2006/42/EC, 2000/14/EG, 2011/65/EU, EN 60745-1, EN 60745-2-6, EN ISO 12100.

Измеренный уровень шума, $L_{WA}$ TE 1000-AVR(02)	96 дБ/1 pW
Гарантированный уровень шума, $L_{WAd}$ TE 1000-AVR (02)	99 дБ/1 pW
Способ оценки соответствия	2000/14/EG Приложение VI
Нотифицированная испытательная лаборатория (0044)	TÜV NORD CERT GmbH Офис в Ганновере Am TÜV 1 30519 Hannover Германия

Hilti Corporation, Feldkircherstrasse 100, FL-9494 Schaan

**Paolo Luccini**  
Head of BA Quality and Process Management  
Business Area Electric Tools & Accessories  
12/2013

**Jan Doongaji**  
Executive Vice President  
Business Unit Power Tools & Accessories  
12/2013

**Техническая документация:**

Hilti Entwicklungsgesellschaft mbH  
Zulassung Elektrowerkzeuge  
Hiltistrasse 6  
86916 Kaufering  
Deutschland



Hilti Corporation

LI-9494 Schaan

Tel.: +423/234 21 11

Fax: +423/234 29 65

[www.hilti.com](http://www.hilti.com)

Hilti = registered trademark of Hilti Corp., Schaan

W 4337 | 0514 | 00-Pos. 1 | 1

Printed in Germany © 2014

Right of technical and programme changes reserved S. E. & O.

2077719 / A4



2077719